

MIRKA

Mirka® DEROS RS 600(X)



230V

110V



Mirka® DEROS RS 600(X)

230V

110V

ar	تعليمات التشغيل.....	7
bg	Инструкция за експлоатация.....	15
cs	Návod k obsluze.....	25
da	Brugsanvisning.....	34
de	Bedienungsanleitung.....	43
el	Οδηγίες χρήσης.....	53
en	Operating instructions (original).....	63
es	Instrucciones de manejo.....	72
et	Kasutusjuhised.....	82
fi	Käyttöohjeet.....	91
fr	Instructions d'utilisation.....	100
hr	Upute o radu.....	109
hu	Kezelési útmutató.....	118
he	הוראות הפעלה.....	127
it	Istruzioni per l'uso.....	135
is	Leiðbeiningar um notkun.....	144
ko	사용 지침.....	153
lt	Naudojimo instrukcijos.....	162
lv	Lietošanas instrukcija.....	171
mk	Упатствата за ракување.....	180
nl	Gebruiksaanwijzing.....	190
no	Bruksanvisning.....	199
pl	Instrukcje dot. użytkowania.....	208
pt	Instruções de operação.....	218
ro	Instrucțiuni de operare.....	227
ru	Руководство по эксплуатации.....	236
sl	Navodila za uporabo.....	247
sr	Uputstvo za rad.....	256
sv	Bruksanvisning.....	265
tr	İşletim Talimatları.....	274

uk	Інструкції з експлуатації.....	283
-----------	--------------------------------	-----

United States of America, Mexico & Canada

en us-ca	Operating instructions.....	293
-------------------	-----------------------------	-----

es us-mx	Instrucciones de manejo.....	303
-------------------	------------------------------	-----

fr ca	Instructions d'utilisation.....	313
----------------	---------------------------------	-----

Brazil

pt br	Instruções de operação.....	323
----------------	-----------------------------	-----

People's Republic of China

zh	操作说明.....	332
-----------	-----------	-----

United Kingdom

en UK	Operating instructions.....	340
----------------	-----------------------------	-----

Exploded view

DEROS RS 600 & 600X

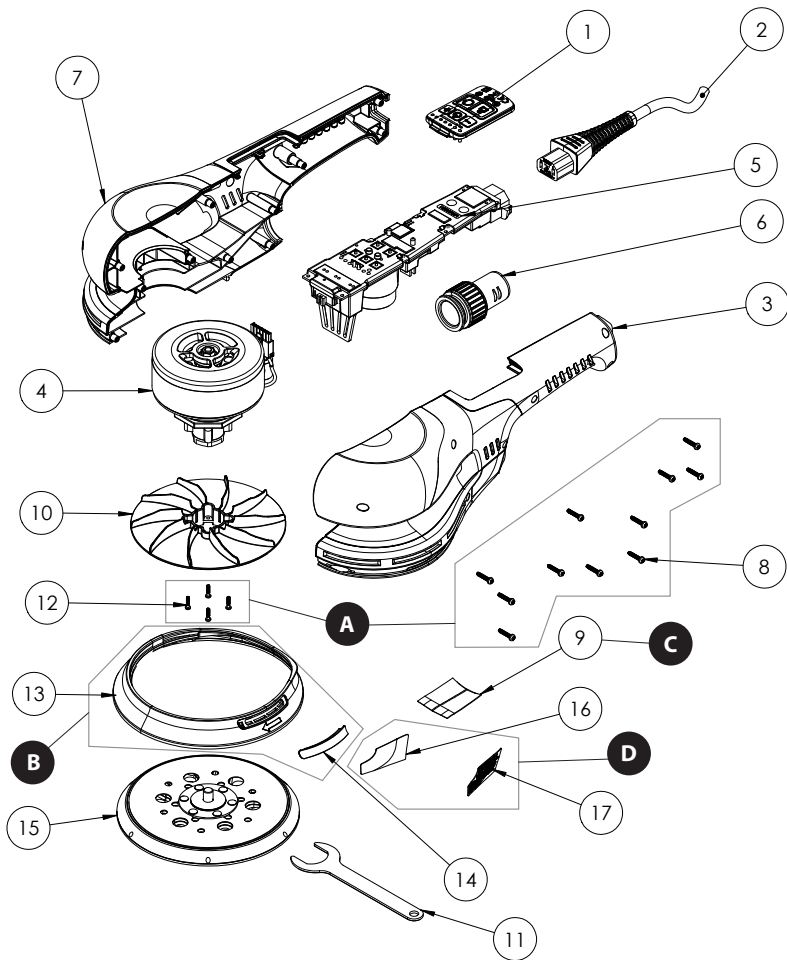

Parts list – DEROS RS 600 & 600X kits

Mirka code	Item	Description	Kit	Quantity	Tightening torque
MRS6020811		Screw kit	A		
	8	Screw 3 x 14 mm		11	1,3 Nm/1,0 ft-lb
	12	Screw 2,5 x 10 mm		4	0,6 Nm/0,4 ft-lb
MRS6011311		Skirt kit	B		
	13	Skirt		1	
	14	Skirt Cap		1	
MRS6020911		Type Label kit EU 220-240V	C		
	9	Type Label EU		10	
MRS6020911US		Type Label kit US 100-120V	C		
	9	Type Label US		10	
MRS6021611		Warning Label kit	D		
	16	Warning Label English		10	
	17	Warning Label French		10	

NOTE! Repairs done by non-authorized repairer will breach the Mirka warranty.

Electrical tools must be serviced by a qualified repair person and in accordance with national requirements.

Parts list – DEROS RS 600 & 600X spareparts & accessories

Mirka code	Item	Description	Kit	Quantity	Tightening torque
MRS6010111	1	Button Plate		1	
MIE9016011	2	Rewireable Mains Cable 4,3m CE 230V EU		1	
MIE9017011	2	Rewireable Mains Cable 4,3m CE 230V UK		1	
MIE9017111	2	Rewireable Mains Cable 4,3m CE 230V CH		1	
MIE9017511	2	Rewireable Mains Cable 4,3m CE 230V ANZ		1	
MIE9017411	2	Rewireable Mains Cable 4,3m 230V CN		1	
MIE9017211	2	Rewireable Mains Cable 4,3 m 100-120 V US		1	
MIE9017311	2	Rewireable Mains Cable 4,3 m 100-120 V UK		1	
MRS6010311	3	Housing Left		1	
MRS6010411	4	Motor 230V*		1	
MRS6060411	4	Motor 110V*		1	
MRS6010511	5	Speed Controller 230V*		1	
MRS6060511	5	Speed Controller 110V*		1	
MIW9511611	6	Hose Connector		1	
MRS6010711	7	Housing Right		1	
	8	Screw 3 x 14 mm	A	11	1,3 Nm/1,0 ft-lb
	9	Type Label	C	1	
MRS6011011	10	Fan		1	
8995604121	11	Pad Wrench 24mm		1	
	12	Screw 2.5 x 10 mm	A	4	0,6 Nm/0,4 ft-lb
	13	Skirt	B	1	
MRS6011411	14	Skirt Cap	B	1	
8292605011	15	Backing Pad Net 150mm 5/16" Grip 48H Medium		1	
	16	Warning Label English	D	1	
	17	Warning Label French	D	1	

* Spare parts only available to authorized repairers.

Figure 1

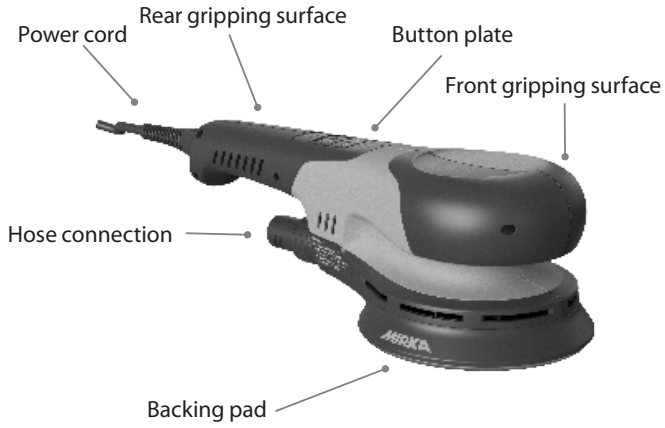

Pad medium*	Mirka code
150 mm (6"), 130 g	8292605011

*Soft and hard pad variants available as accessories

Figure 2



يجب تشغيل الجهاز بكتنا البدين دانما	
الفئة 2	
ماكينة صنفرة من النوع القرصي	DEROS RS 600

تحذير: يشير التحذير إلى الموقف الخطر المحتمل الذي قد يؤدي إلى الوفاة أو الإصابة الخطيرة و/أو الإضرار بالممتلكات.
تنبيه: موقف خطر محتمل قد يؤدي إلى إصابة طفيفة أو متوسطة و/أو ضرر بالممتلكات.



تحذيرات السلامة العامة بشأن استخدام الماكينة الكهربائية



تحذير: اقرأ كل تحذيرات السلامة وإرشاداتها. قد يؤدي عدم اتباع التحذيرات وإرشاداتها إلى التعرض لصدمة كهربائية و/أو حريق و/أو إصابة خطيرة.
احتفظ بكافة التحذيرات والإرشادات للرجوع إليها في المستقبل. يُشير المصطلح "ماكينة كهربائية" في التحذيرات إلى ماكينة كهربائية تعمل بتيار كهربائي من مأخذ تيار كهربائي (بكابل طاقة) أو تعمل بتيار كهربائي من بطارية (من دون كابل طاقة).



1. سلامة منطقة العمل

- أبق بيئة العمل نظيفة ومضاءة جيداً. يسهل وقوع الحوادث في المناطق غير المنظمة أو المظلمة.
- لا تُشغل الميخات الكهربائية في أجواء انفجارية، مثل في حال وجود الغبار أو السوائل أو الغازات القابلة للاشتعال. ينتج عن المعدات الكهربائية شرارات قد تتسبب في إشعال الوقود أو الأذخنة.
- قم بإبعاد الأطفال والأشخاص المتواجدين من منطقة العمل أثناء تشغيل الماكينة الكهربائية. الأمور التي تشتت انتباهك قد تتسبب في فقدانك التحكم. السلامة الكهربائية

- يجب أن تكون قوايس الأدوات الكهربائية متوافقة مع مأخذ التيار الكهربائي. ويُحظر تعديل القوايس بأي طريقة. كما يُحظر استخدام أي قوايس مهبائيات مع أدوات كهربائية موزعة (تم تاريضها). ستحد القوايس غير المعدلة والمأخذ المطابقة من خطر حدوث الصدمات الكهربائية.
- تجنب ملامسة الجسم للأسطح الموزعة أو التي تم تاريضها، مثل الأتيابيب والرادياتيرات والموقدات والثلاجات. يزيد خطر تعرضك لصدمة كهربائية إذا كان جسمك ملامساً للأرض أو ملامساً لأداة أو سطح موزع.
- تجنب تعريض الماكينة الكهربائية للمطر أو الهمل. سيؤدي دخول الماء في الماكينة الكهربائية إلى زيادة خطر حدوث صدمة كهربائية.
- لا تسمى استخدام كابل الطاقة. تجنب نهائياً استخدام كابل الطاقة لحمل الماكينة الكهربائية أو سحبها أو فصلها عن التيار الكهربائي. أبق كابل الطاقة بعيداً عن الحرارة والزيت والحواف الحادة والأجزاء المتحركة. تزيد كابلات الطاقة التالفة أو المتشابهة من خطر التعرض لصدمة كهربائية.
- عند تشغيل الماكينة الكهربائية في الخارج، استخدم كابل تمديد مناسباً للاستخدام في الخارج. يحذ استخدام كابل طاقة مناسب من خطر التعرض لصدمة كهربائية.
- إذا كان لا بد من تشغيل الماكينة الكهربائية في مكان رطب، فاستخدم مصدر تيار كهربائي مزود بقواطع دائرة يعمل بالتيار المتبقي (RCD). يحذ استخدام قاطع دائرة يعمل بالتيار المتبقي من خطر التعرض لصدمة كهربائية.

3. السلامة الشخصية

- ابق متوقظاً، وانتبه لما تقعله واستخدم الحس السليم عند تشغيل أي أداة كهربائية. لا تستخدم أي أداة كهربائية عندما تكون متعباً أو تحت تأثير المخدرات أو الكحول أو الأدوية. قد تؤدي عدم الانتباه في أي لحظة في أثناء تشغيل الماكينة الكهربائية إلى التعرض لإصابات شخصية خطيرة.
- استخدم معدات الوقاية الشخصية. احرص دائماً على ارتداء واقفي العينين. ستعمل معدات الوقاية مثل قناع الغبار أو حذاء الأمان المضاد للانزلاق أو الخوذة الصلبة أو أدوات حماية السمع المستخدمة في الظروف ذات الصلة على الحد من الإصابات الشخصية.
- احرص على منع بدء التشغيل غير المقصود. تأكد من أن المفتاح في وضع إيقاف التشغيل قبل التوصيل بمصدر التيار الكهربائي و/أو حزمة البطاريات أو التقاط الماكينة أو حملها. يؤدي حمل الماكينة الكهربائية مع وضع إصبعك على المفتاح، أو توصيلها بالتيار الكهربائي عندما يكون المفتاح في وضع التشغيل، إلى وقوع الحوادث.
- أزل أي مفتاح ضبط أو مفتاح ربط قبل تشغيل الأداة الكهربائية. قد ينجم عن أي مفتاح أو مفتاح ربط يتحرك متصل بأي جزء دوران من الأداة الكهربائية إصابة شخصية.
- لا تتجاوز ذلك. حافظ على ثبات قدميك وتوازنك بالشكل الصحيح طوال الوقت. يمكنك ذلك من التحكم في الماكينة الكهربائية بشكل أفضل في الحالات غير المتوقعة.
- ارتد ملابس ملائمة. لا ترتد ملابس أو قطع حلي متدلّية. ابق شعرك وملابسك وقفازيك بعيدة عن الأجزاء المتحركة. وذلك حيث يمكن أن تشبك الملابس أو قطع الحلي المتدلّية أو الشعر الطويل بالأجزاء المتحركة.
- في حال كانت هناك أجهزة مركبة لتوصيل أدوات شطف الغبار وجمعه، تأكد من توصيل هذه الأجهزة والأدوات بشكل سليم. يمكن أن يحدث استخدام أدوات تجميع الغبار من الأخطار ذات الصلة بالغبار.
- لا تدع الاعتدال المكتسب من الاستخدام المتكرر للماكينة يجعلك متساهلاً وتجاهل مبادئ سلامة استخدام الماكينة. قد يتسبب أي تصرف صادر بدون مبالاة في التعرض لإصابة خطيرة في غضون جزء من الثانية.

4. استخدام الماكينة الكهربائية والاعتناء بها

- لا تعرض الماكينة للحمل الزائد. استخدم الماكينة الكهربائية المناسبة لعملك. سيؤدي استخدام الماكينة الكهربائية الصحيحة إلى إنجاز المهام بشكل أفضل وأكثر أماناً بالمعدل التي صُممت له.

- b. لا تستخدم الماكينة الكهربائية (إذا كان مفتاح التشغيل وإيقاف التشغيل لا يعمل. تُعد أي ماكينة كهربائية لا يمكن التحكم فيها من خلال المفتاح خطرة ويجب إصلاحها).
- c. فصل قابس الأداة الكهربائية من مصدر التيار الكهربائي و/أو حزمة البطاريات من الأداة الكهربائية قبل إجراء أي عمليات ضبط للأداة الكهربائية، أو تغيير ملحقاتها، أو تخزينها. حيث تُعد إجراءات السلامة الوقائية هذه من خطر تشغيل الماكينة عن طريق الخطأ.
- d. قم بتخزين الماكينة الكهربائية في وضع قيد إيقاف التشغيل بعيداً عن متناول الأطفال ولا تسمح لأي شخص، لا يعرف كيفية تشغيلها أو ليس ملماً بهذه الإرشادات، بتشغيل الماكينة. تُشكل الماكينة الكهربائية خطورة إذا استخدمها مستخدمون غير مُدرّبين.
- e. قم بصيانة الماكينة الكهربائية. تحقق من عدم وجود أي خلل في المحاداة، أو أي التصاق في الأجزاء المتحركة، أو أي كسر في الأجزاء، أو أي حالة خلل أخرى قد تؤثر في تشغيل الماكينة الكهربائية. إذا كانت الماكينة الكهربائية تالفة، فيجب إصلاحها قبل استخدامها. تنتج حوادث كثيرة بسبب الصيانة السيئة للماكينة الكهربائية.
- f. حافظ على أدوات القطع حادة ونظيفة. يقل احتمال التصاق أدوات القطع التي تتم صيانتها بشكل صحيح وتكون ذات حواف قطع حادة، كما يسهّل التحكم فيها.
- g. استخدم هذه الماكينة الكهربائية والملحقات وقطع الأدوات وما إلى ذلك وفق هذه الإرشادات، مع مراعاة ظروف العمل والعمل المراد القيام به. قد يؤدي استخدام هذه الماكينة الكهربائية في عمليات مختلفة عن تلك المصممة لها إلى التعرض لحالات خطيرة.
- h. حافظ على المقابض وأسطح الإمساك بالماكينة جافة ونظيفة وتأكد من خلوها من الزيوت والشحوم. لا تساعد المقابض وأسطح الإمساك الزلقة بإمساك الماكينة على نحو آمن والتحكم فيها في المواقف غير المتوقعة.
5. الصيانة
- a. اطلب صيانة الماكينة الكهربائية من قبل فني إصلاح معتمد باستخدام قطع الغيار المتطابقة فقط. يضمن ذلك الحفاظ على سلامة الماكينة الكهربائية.



تحذيرات السلامة العامة للسنفرة

- (a) هذه الماكينة الكهربائية مصممة لاستخدامها كماكينة سنفرة. اقرأ جميع تحذيرات الأمان والتعليمات والأشكال التوضيحية والمواصفات الواردة مع هذه الماكينة الكهربائية. قد يؤدي عدم اتباع جميع التعليمات التالية إلى التعرض لصدمة كهربائية، أو نشوب حريق و/أو التعرض لإصابة خطيرة.
- (b) يُوصى بعدم إجراء عمليات مثل التجليخ أو التنظيف بالفرش السلكية أو التلميع أو الثقب أو التقطيع باستخدام هذه الماكينة الكهربائية. فقد يؤدي إجراء العمليات التي لم يتم تصميم هذه الماكينة الكهربائية لها في وقوع مخاطر وحوادث إصابات شخصية.
- (c) لا تقم بتحويل هذه الماكينة الكهربائية لأداء مهام لم يتم تصميمها وتخصيصها لها من قبل الشركة المُصنعة. فقد ينجم عن هذا التحويل فقدان السيطرة عليها والتعرض لإصابات جسدية خطيرة.
- (d) لا تستخدم ملحقات غير مصممة خصيصاً لهذه الماكينة وغير مُوصى بها من قبل الشركة المُصنعة لها. مجرد إمكانية توصيل الملحقات بالماكينة الكهربائية الخاصة بك لا يضمن أنه سيعمل بأمان.
- (e) يجب على الأقل أن تتساوى السرعة المقررة للملحق مع الحد الأقصى للسرعة الموضحة على الماكينة الكهربائية. فالمحركات التي تدور بسرعة أكبر من سرعتها المقررة قد تنكسر وتتطاير منفصلة عن بعضها البعض.
- (f) يجب أن يكون القطر الخارجي وسُمك الملحق في حدود تصنيف قدرة الماكينة الكهربائية. فالمحركات ذات الأحجام غير المناسبة لا يمكن تفادي أخطارها أو السيطرة عليها بشكل ملائم.
- (g) يجب أن تتناسب أبعاد الملحقات مع أبعاد عناصر التثبيت الموجودة بالماكينة الكهربائية. فالمحركات التي لا تلائم عناصر التثبيت الكهربائية تفقد توازنها أثناء الاستخدام، وتتهتز بدرجة كبيرة للغاية، وقد تتسبب في فقدان السيطرة على الماكينة.
- (h) لا تستخدم ملحقات تالفة. قبل كل استخدام، قم بفحص الملحقات مثل أقراص التجليخ للتأكد من خلوها من الكسور والتصدعات، وبطانات الدعم للتأكد من خلوها من التصدعات أو التمزقات أو الاهتراس الزائد، والفرش السلكية للتأكد من خلوها من السلوك المفكوك أو المتصدعة. قم بفحص الماكينة الكهربائية في حالة سقوطها أو سقوط أي من ملحقاتها والتأكد من عدم وجود أي تلفيات أو تركيب ملحقات غير تالفة بعد فحص الملحق وتركيبه، نتج جانباً أنت ومن حولك بعيداً عن مستوى الملحقات الدوارة وقم بتشغيل الماكينة الكهربائية بأقصى سرعة بلا حمل لمدة دقيقة واحدة. عادةً ما تنتفصل الملحقات التالفة عن الماكينة أثناء هذه المدة من إجراء الاختبار.
- (i) ارتد معدات الوقاية الشخصية. بناءً على نوعية الاستعمال، استعمل واقى الوجه أو نظارات الوقاية أو نظارات السلامة. وإذا أمكن، قم بارتداء القناع الواقي من الغبار وواقبات السمع والقفازات ومريلة الورشة التي تستطيع صد شظايا مواد الكشط أو قطع العمل الصغيرة. كما يجب أن يكون واقى العينين قادراً على صد الشظايا المتطايرة الناتجة عن إجراء العمليات المختلفة. ويجب أن يكون القناع الواقي من الغبار أو قناع التنفس قادراً على ترشيح الجزيئات الناتجة عن العمليات التي تقوم بإجرائها. قد يؤدي التعرض لضوضاء عالية الشدة لفترات طويلة إلى فقدان السمع.
- (j) أبق من حولك على بُعد مسافة آمنة من منطقة العمل. يجب على أي شخص يدخل منطقة العمل ارتداء معدات الوقاية الشخصية. قد تتطاير شظايا من قطعة العمل أو الملحقات المكسورة وتسبب إصابات خارج منطقة العمل المباشرة.
- (k) اضع السلك بعيداً بشكل واضح عن الملحقات الدوارة. قد يؤدي فقدان السيطرة على الماكينة إلى قطع السلك أو تمزقه، ومن الممكن سحب يدك أو ذراعك إلى الملحق الدوار.
- (l) لا تقم بوضع الأداة الكهربائية جانباً حتى يتوقف الملحق بالكامل. قد يلامس الملحق الدوار السطح ويسحب الماكينة الكهربائية خارج سيطرتك.
- (m) لا تقم بتشغيل الماكينة الكهربائية أثناء حملك لها على جانبك. قد يؤدي التلامس العرضي بالملحق الدوار إلى شق ملابسك وسحب الملحق إلى جسلك.
- (n) قم بتنظيف فتحات تهوية الماكينة الكهربائية بصورة منتظمة. ستسحب مروحة المحرك الغبار إلى علبة المحرك، وقد يسبب التراكم المفرط لمسحوق المعادن مخاطر كهربائية.
- (o) لا تقم بتشغيل الماكينة الكهربائية بالقرب من المواد القابلة للاشتعال، فالشرارات المتطايرة قد تشعل هذه المواد.
- (p) لا تستخدم الملحقات التي تتطلب سائل تبريد. قد يؤدي استخدام الماء أو سوائل التبريد الأخرى إلى التعرض للصعق الكهربائي أو الصدمة الكهربائية.

⚠️ تتعلق إرشادات السلامة الأخرى بجميع العمليات

ردة الفعل المعاكسة المفاجئة والتحذيرات ذات الصلة

يُعدُّ بردة الفعل المعاكسة المفاجئة ردة الفعل المفاجئة للعجلة الدوارة أو بطانة الدعم أو الفرشاة أو أي ملحق من الملحقات الأخرى التي تتعرض للانضغاط أو التمزق. فيسبب الضغط أو التمزق التوقف المفاجئ السريع للملحق الدوار والذي يؤدي بدوره إلى تحريك الماكينة الكهربائية خارج السيطرة في عكس اتجاه دوران الملحق عند نقطة الاتصال.

فعلى سبيل المثال، إذا تمزق قرص الكشط أو تم الضغط عليه بواسطة قطعة العمل، فإن حافة القرص المتصلة مع نقطة الضغط قد تنقبض سطح المادة في هذا الموضع مما يتسبب في اندفاع القرص نحو الخارج أو انفصاله. وقد تتطاير العجلة في اتجاه المشغل أو بعيدًا عنه حسب اتجاه حركة العجلة عند نقطة الانضغاط. وقد تنكسر أقراص التخليج أيضًا في ظل هذه الظروف.

وعادةً ما تكون ردة الفعل المعاكسة المفاجئة ناتجة عن سوء استخدام الماكينة الكهربائية و/أو عدم ملاءمة إجراءات تشغيلها أو ظروف تشغيلها، ولا شك أن هذا كله يمكن تفاديهِ من خلال اتخاذ الاحتياطات المناسبة على النحو المبين أدناه.

- أحكم قبضتك دومًا على الماكينة الكهربائية مع مراعاة وضعية جسمك وذراعك على نحو يمكنك من التصدي لردة الفعل المعاكسة المفاجئة. استخدم دائمًا مقيضًا مساعدًا، إن وجد، وذلك للحصول على أقصى قدر من السيطرة على ردة الفعل المعاكسة المفاجئة أو ردة فعل عزم الدوران أثناء بدء التشغيل. يمكن للمشغل السيطرة على قوة ردة الفعل المعاكسة المفاجئة أو رد فعل عزم الدوران عند اتخاذه الاحتياطات المناسبة.
- لا تضع يدك بالقرب من الملحق الدوار. قد يحدث للملحق ردة فعل معاكسة مفاجئة على يدك.
- لا تجعل جسدك في المنطقة التي ستتحرك فيها الماكينة الكهربائية في حال حدوث ردة فعل معاكسة مفاجئة. فسوف تنفرد ردة الفعل المعاكسة المفاجئة الماكينة في الاتجاه المعاكس لحركة العجلة عند نقطة التمزق.
- توخ الحذر عند العمل على الزوايا والحواف الحادة وغير ذلك وتجنب ارتداد الملحق أو تمزقه. فتمثيل الزوايا أو الحواف الحادة أو الارتداد إلى التسبب في تطويل الملحق الدوار وفقدان السيطرة أو إحداث ردة فعل معاكسة مفاجئة.
- لا تقم بتوصيل شفرة منشمار سلسلي لنحت الخشب أو قرص ماسي مقسّم يشتمل على فجوة محيطية أكبر من 10 مم أو شفرة منشمار مسننة. في هذه الشفرات تسبب ردة فعل معاكسة مفاجئة بشكل متكرر وتسبب في فقدان السيطرة.

⚠️ إرشادات السلامة الإضافية لعمليات الصنفرة

تحذيرات السلامة الخاصة بعمليات الصنفرة

- استخدم ورق قرص الصنفرة بحجم مناسب. اتبع توصيات الشركات المصنعة عند اختيار ورق الصنفرة. يكون ورق الصنفرة الأكبر حجمًا الذي يتجاوز بكثير حدود بطانة الصنفرة معرضًا لخطر التهيك وقد يسبب تمزق القرص أو تلفه أو ارتداده.

⚠️ تحذيرات السلامة الإضافية

- تضمن السلامة الكهربائية لهذه الماكينة فقط عند استخدام بطانات الدعم الأصلية من Mirka.
- اقرأ صحيفة بيانات سلامة المواد (MSDS) الخاصة بسطح العمل.
- إذا شعرت بتعب في يدك/رسغك، فتوقف عن العمل واتمس العناية الطبية. قد تنتج إصابة اليد والرسغ والذراع عن العمل والحركة المتكررين والتعرض الزائد والمتكرر للاهتزازات.
- موصّل إمداد الطاقة الكهربائية والمقبس غير متوافقين مع معيار IEC لقارنات توصيل الأجهزة الكهربائية. لا تستخدم سوى كبل إمداد الطاقة الأصلي من Mirka. يمكن شراء كبل إمداد الطاقة الخاص بشركة Mirka من موزع Mirka الخاص بك.
- تحقق بانتظام من خلو الماكينة وبطانة الدعم وسلك الطاقة والأدوات الملحقة من التآكل. في حالة تلف كابل مصدر الطاقة، يجب استبداله بكابل مصدر طاقة Mirka الأصلي.
- يجب تنظيف كيس جمع الغبار بشاطئ الغبار أو استبداله يوميًا. الغبار قد يكون قابل للاحتراق بشكل كبير. كما يضمن تنظيف أو استبدال الكيس الأداء الأمثل.
- إذا تبين أن هناك عطل بالماكينة، فقم بإيقافها على الفور ورتب لصيانتها وإصلاحها.
- تأكد دائمًا من أن القطعة المراد صنفرتها مثبتة بإحكام.
- أبق يدك بعيدتين عن الملحقات الدوارة أثناء الاستخدام.

البيانات الفنية

DEROS RS	600	X600
القدرة الكهربائية/التيار	750 وات	7,5 أمبير
الجهد الكهربائي/لماكخذ التيار	220 - 240 فولت تيار متناوب	100 - 120 فولت تيار متناوب
السرعة	700 - 2500 دورة في الدقيقة	700 - 2500 دورة في الدقيقة
حجم بطانة الدعم	150 Ø مم	150 Ø مم
الوزن	1,8 كجم	1,8 كجم
درجة الحماية	II	II

معلومات الضجيج والاهتزاز

يمكن استخدام القيم المقاسة لمقارنة أداة بأخرى وفي تقييم أولي للتعرض.

DEROS RS	600	X600
مستوى ضغط الصوت (pL)	60,5 ديسيبل (A)	60,5 ديسيبل (A)
مستوى طاقة الصوت (wL)	68,5 ديسيبل (A)	68,5 ديسيبل (A)
درجة اللاتيفين في قياس الصوت كيلوطول ساعة	2,5 ديسيبل (A)	2,5 ديسيبل (A)
قيمة انبعاث الاهتزاز سطح الإمساك الخلفي	1,3 الثانية المربعة	1,3 الثانية المربعة
قيمة انبعاث الاهتزاز سطح الإمساك الأمامي	1,6 الثانية المربعة	1,6 الثانية المربعة
درجة اللاتيفين في قياس انبعاث الاهتزاز كيلوطول ساعة	1,5 الثانية المربعة	1,5 الثانية المربعة

المواصفات عرضة للتغيير دون سابق إخطار. قد تتباين مجموعات الطراز بين الأسواق.

* القيم المذكورة في الجدول مأخوذة من اختبارات عملية مطابقة للأكواد والمعايير المحددة وهي ليست كافية لتقييم المخاطر. والقيم المقاسة في مكان عمل بعينه قد تكون أعلى من القيم التي تم الإقرار بها. قيم التعرض الفعلية ومقدار الخطر أو الضرر الذي قد يصيب أي شخص تكون خاصة بكل موقف على حدة وتعتمد على البيئة المحيطة والطريقة التي يُشغل بها الشخص الماكينة والمادة التي يتم العمل عليها وتصميم محطة العمل ووقت التعرض والحالة البدنية للمستخدم. لا تتحمل شركة Mirka المحدودة المسؤولية عن تبعات استخدام القيم المقر بها بدلاً من قيم التعرض الفعلية لأي تقييم مخاطر فردي.

يمكن الحصول على مزيد من المعلومات حول الصحة والسلامة المهنية من خلال الموقعين الإلكترونيين التاليين:

<https://osha.europa.eu/en> (أوروبا) أو <http://www.osha.gov> (الولايات المتحدة الأمريكية)

منصات العمل

تم تصميم هذه الماكينة لتشغيلها كماكينة محمولة يدوياً. ويُوصى دائماً باستخدامها أثناء الوقوف على سطح صلب. ويمكن استخدام الماكينة في أي وضع، ولكن قبل أي استخدام، يجب على المشغل أن يكون في وضع آمن ويحكم قبضته عليها وأن يكون مكان وقوفه ثابتاً وأن يعي أن ماكينة الصنفرة قد تُحدث رد فعل لعزم الدوران. انظر قسم "الإرشادات التشغيل".

كيفية التشغيل

عند إخراج محتويات الماكينة من العبوة تأكد من أنها سليمة وكاملة ولم يلحق بها تلف أثناء النقل. لا تستخدم ماكينة تالفة مطلقاً.

قبل الاستخدام، تأكد من أن بطانة الدعم مثبتة ومرفقة بشكل صحيح. قم بتوصيل سلك التيار الكهربائي بالماكينة.

للحصول على أقصى طاقة من هذه الماكينة فيوصى باستخدامها مع شافط الغبار من Mirka (أو أي وحدة شفط غبار مناسبة أخرى) ومع منتجات الصنفرة الشبكية. إن الدمج بين ماكينات Mirka للصنفرة، ومنتجات الصنفرة الشبكية وشافط الغبار من Mirka هو العامل الأساسي لحلول الصنفرة الخالية من الغبار من Mirka.

يتم توصيل سلك الطاقة الكهربائية الخارج من ماكينة الصنفرة بمصدر الطاقة الموجود في شافط الغبار. يمكنك استخدام خاصة بدء التشغيل التلقائي في شافط الغبار من خلال توصيل سلك الطاقة الكهربائية بالخارج من ماكينة الصنفرة في المقبس الموجود في شافط الغبار.

إرشادات التشغيل

- يجب دائماً تشغيل الماكينة بكتلا البدن.
- تم تصميم هذه الماكينة لتشغيلها كماكينة محمولة يدوياً. يمكن استخدام الماكينة في أي وضع. ملحوظاً؛ قد يشاء عزم دوران تفاعلي بالماكينة عند بدء التشغيل.
- تأكد من إيفاء تشغيل الماكينة. اختر قرص سنفرة مناسب وقم بتركيبه بإحكام في بطانة الدعم. تأكد أن قرص السنفرة مضبوط على منتصف بطانة الدعم. للحصول على الأداء الأمثل نوصي باستخدام منتجات Mirka سواء بطانة الدعم أو منتجات الصنفرة.
- يُوصى بشدة استخدام الماكينة مع وحدة شفط الغبار المزودة من Mirka.

وظيفة النقل

يؤدي تنشيط وظيفة النقل إلى تشغيل الماكينة بشكل مستمر دون الضغط على زر التشغيل.

وظيفة الحمل التدريجي

وظيفة الحمل التدريجي للأداة هي وظيفة تزيد تدريجياً من سرعة الأداة عندما يضع المستخدم مزيداً من الحمل على الأداة، وعندما يقلل المستخدم الحمل، تنخفض السرعة. وهي تتيح للمستخدم البدء باعداد سرعة أقل وزيادتها تدريجياً حسب الحاجة، مما يقلل من خطر إتلاف قطعة العمل. إذا قام المستخدم بتطبيق حمل كبير جداً، فقد لا تتمكن الماكينة من الاستمرار وستتباطأ سرعة الدوران في الدقيقة. يتم تحديد السرعة القصوى كالمعتاد.

التشغيل	العملية	مؤشر
وضع الماكينة في حالة قابلة للتشغيل	اضغط على زر التشغيل / الاستعداد لوضع الماكينة في حالة قابلة للتشغيل.	يبدأ مؤشر LED متعدد الأغراض في الوميض باللون الأخضر ويتم الإشارة إلى السرعة المضبوطة على شريط LED
تشغيل وإيقاف الماكينة	يتم تشغيل الجهاز بالضغط مع الاستمرار على زر بدء التشغيل، وتتوقف الماكينة عند ترك الزر	يضيء مؤشر LED متعدد الأغراض باللون الأخضر الثابت طالما أن الماكينة قيد التشغيل
استخدام وظيفة القفل	يتم تنشيط وظيفة القفل عن طريق: 1. الضغط على زر بدء التشغيل ثم الضغط سريعاً على زر القفل. 2. الضغط على زر القفل ثم الضغط سريعاً على زر التشغيل.	يضيء مؤشر LED متعدد الأغراض باللون الأخضر الثابت طالما أن الماكينة قيد التشغيل
تغيير السرعة	عندما تكون الماكينة قيد التشغيل أو في حالة قابلة للتشغيل، يمكن ضبط السرعة بالضغط أو الاستمرار على زر speed+ (زيادة السرعة) أو speed- (خفض السرعة)	تتم الإشارة إلى إعداد السرعة الحالي على شريط LED
التبديل بين الوضع العادي ووضع الحمل التدريجي	عندما تكون الماكينة في حالة قابلة للتشغيل، يمكن تغيير أوضاع الماكينة بالضغط على زر speed+ (زيادة السرعة) و زر speed- (خفض السرعة) في وقت واحد	يوميض مؤشر LED متعدد الأغراض باللون الأحمر مرة واحدة عند تغيير الوضع
ضبط الماكينة على وضع الاستعداد	يتم ضبط الماكينة على وضع الاستعداد بالضغط على زر بدء التشغيل / الاستعداد	ينطفئ مؤشر LED وشريط LED متعدد الأغراض

Bluetooth

هذه الماكينة مزودة بتقنية Bluetooth منخفضة الطاقة حيث يمكن توصيلها بتطبيق MyMirka، ويمكن من خلاله الوصول إلى الوظائف الإضافية التي توفرها الماكينة. لمزيد من المعلومات حول وظائف التطبيق وعمّا إذا كان متاحاً في دولتك، تفضل بزيارة الموقع الإلكتروني www.mirka.com/mymirka

قم بتنشيط Bluetooth في Mirka (X) DEROS RS 600 على النحو التالي:

1. قم بتوصيل سلك التيار الكهربائي بمنفذ التيار الكهربائي.
 2. اضغط مع الاستمرار على الزر speed+ أثناء ضبط الماكينة على وضع التشغيل باستخدام الزر On/Standby.
 3. سيضيء المؤشر الضوئي الأيسر (الأخضر) ليشير إلى تنشيط Bluetooth.
- يبدأ مؤشر LED للاتصال اللاسلكي في الوميض باللون الأزرق، للإشارة إلى أن اتصال البلوتوث "Bluetooth" نشط. يتحول مؤشر LED إلى الإضاءة بشكل ثابت عندما يكتمل إنشاء الاتصال.

ملاحظة: إذا كان التطبيق غير مثبت أو إذا لم يكن متاحاً في دولتك، فلن يتم تنشيط Bluetooth.

شعارات كلمة Bluetooth وعلامتها هي علامات تجارية مسجلة لمولدة لشركة Bluetooth SIG, Inc. وأي استخدام لهذه العلامات من قبل شركة Mirka Ltd يتم بموجب ترخيص. كما أن العلامات التجارية والأسماء التجارية الأخرى هي علامات وأسماء خاصة بمالكها.

الصيانة

افصل دائماً الطاقة الكهربائية قبل الصيانة!
لا تستخدم سوى قطع الغيار الأصلية من Mirka!



استبدال بطانة الدعم

1. ارفع غطاء مفتاح الواسدة. أدخل مفتاح ربط الواسدة في فتحة المبيت وقم بتثبيت صامولة عمود الدوران.
2. لف بطانة الدعم في عكس اتجاه عقارب الساعة لإزالتها.
3. ركب بطانة الدعم الجديدة واربطها مع حلقتي تفرغ.
4. قم بإزالة مفتاح ربط الواسدة وأغلق غطاء مفتاح الواسدة.

حافظ البطانة

تم تصميم واقيات بطانات Mirka لحماية بطانة الدعم من التآكل والتمزق عند إجراء الصنفرة بشكل قوي ومتواصل باستخدام المنتجات الشبكية. لا بد من تغيير هذه الحافظات قليلة التكلفة التي توضع بين بطانة الدعم وأقراص الصنفرة بشكل منتظم. وتتميز حافظات البطانات هذه بإطالة عمر بطانة الدعم.

غطاء الغبار

Mirka تم تصميم غطاء الغبار ليتم استخدامه مع حافظ البطانات. يعمل غطاء الغبار على تحسين جمع الغبار عند استخدام المواد الكاشطة الخشنة. تعليمات التركيب:

1. حدد موقع السهم الدوار على كل من غطاء الغبار والمبيت
2. قم بمحاذاة كلا السهمين عند تمديد غطاء الغبار في مكانه

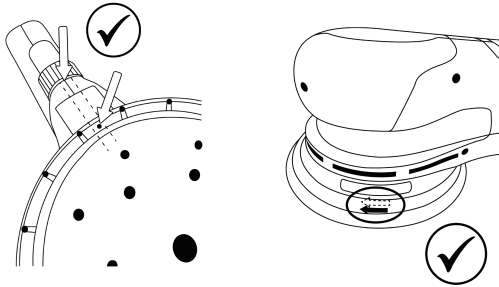
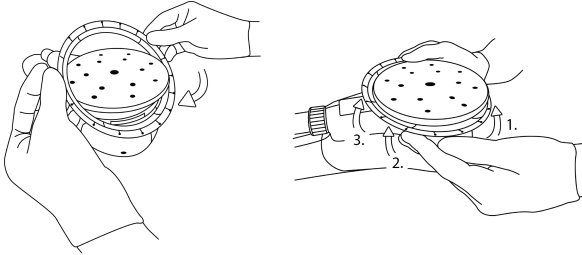

التخزين والمناولة

خزن الماكينة في مكان جاف، وقم بحمايته من التعرض للأمطار والصقيع. وحافظ على عدم تعرضها لأي ضغط لتجنب تشوهها.

المزيد من الصيانة !

ينبغي أن تتم عمليات الصيانة دائما بواسطة العاملين المُدرَّبين على ذلك. للحفاظ على سريان ضمان الماكينة و لضمان الحصول على مستويات أداء وأمان مثالية من الماكينة، يجب إجراء الصيانة لدى أحد مراكز الصيانة المُعتمدة التابعة لشركة Mirka. لتحديد موقع مركز الصيانة المُعتمد التابع لشركة Mirka؛ اتصل بخدمة العملاء الخاصة بشركة Mirka أو بوكيل شركة Mirka أو تفضل بزيارة الموقع www.mirka.com

دليل استكشاف الأخطاء وإصلاحها

المشكلة	السبب المُحتمل	الحل
بومض مؤشر LED متعدد الأغراض باللون الأحمر والأخضر بشكل متبادل.	تم التوصيل بمنفذ طاقة رئيسي به فولطية غير صحيحة.	قم بتوصيل الأداة بأخذ طاقة رئيسي يتوافق مع الفولتية المقدره للجهاز.

المشكلة	السبب المُحتمل	الحل
عدم إضاءة مؤشر LED متعدد الأغراض عند تشغيل الماكينة.	سلك الطاقة الكهربائية غير مثبت في ماكينة الصنفرة أو بعميق الطاقة الرئيسي.	قم بتوصيله بطريقة صحيحة.
يومض مؤشر LED متعدد الأغراض الأيمن بالماكنة باللون الأحمر وتنخفض سرعة الماكينة لتصل إلى سرعة الحد الأدنى عند التجليخ.	درجة حرارة الماكينة عالية للغاية. حمل طويل الأجل ثقيل للغاية.	قلل الحمل على الماكينة لبعض الوقت وسبباً الماكينة في استعادة سرعتها مرة أخرى.
يومض مؤشر LED متعدد الأغراض بالأحمر ويحدث انخفاض طفيف لعدد الدورات في الدقيقة.	حمل قصير الأجل ثقيل للغاية.	استخدم حمل أخف وسيغير ضوء المؤشر الضوئي (الأيمن) تلقائياً إلى اللون الأخضر.
توقفت ماكينة الصنفرة ومؤشر LED متعدد الأغراض مضيء باللون الأحمر.	الماكينة في وضع الأمان بسبب ارتفاع درجة الحرارة.	انتظر حتى يبرد الماكينة.

معلومات التخلص من المنتج

خطر

قدم الماكينات الكهربائية غير الصالحة للاستخدام مع إزالة سلك الطاقة منها.

امتلئ للوائح القطرية بشأن عملية التخلص من الماكينات ومواد التغليف والملحقات وإعادة تدويرها.

منطقة الاتحاد الأوروبي: يُحظر التخلص من الأدوات الكهربائية مع النفايات المنزلية. وفقاً للتوجيهات الأوروبية بشأن نفايات المعدات الكهربائية والإلكترونية وتنفيذها بموجب القانون الوطني، يجب جمع الأدوات الكهربائية التي وصلت إلى نهاية فترة خدمتها بصورة منفصلة وتقديمها إلى مرفق إعادة تدوير متوافق بيئياً.

لمزيد من المعلومات حول لائحة تسجيل وتقييم وترخيص وتقييم المواد الكيميائية (REACH) وتوجيه تقييم استخدام المواد الخطرة (RoHS) والمسؤولية الاجتماعية لشركتنا، تفضل بزيارة الموقع الإلكتروني www.mirka.com



Декларация за съответствие

Mirka Ltd, 66850 Jeppo, Финландия			
декларира на своя собствена отговорност, че продуктите Mirka® (изброени по-долу, вижте таблица „Технически данни“ за конкретния модел), за които се отнася настоящата декларация, съответстват на следните стандарти или други нормативни документи: EN 62841-1:2015, EN IEC 62841-2-3:2021/A1 1:2021, EN IEC 55014-1:2021, EN IEC 55014-2:2021, EN 61000-3-2:2014, EN 61000-3-3:2013, EN 300 328 V2.2.2, EN 301 489-1 V2.2.3, EN 301 489-17 V3.2.4, EN IEC 63000:2018 в съответствие с регламенти 2006/42/EO, 2011/65/EC, 2014/53/EC.			
Продукти: Mirka® DEROS RS 600(X)			
Jeppo 12.02.2024 г. Място и дата на издаване	MIRKA Фирма	 Stefan Sjöberg, Главен изпълнителен директор	Производител/доставчик Mirka Ltd 66850 Jeppo, Финландия Тел. +358 20 760 2111 Факс +358 20 760 2290 www.mirka.com



Превод на оригиналните инструкции. Запазваме си правото да правим промени на това ръководство без предварително предупреждение.

Важно

Внимателно прочетете тези инструкции за безопасност и експлоатация, преди да монтирате, работите с или обслужвате този инструмент. Запазете тези инструкции на сигурно и лесно достъпно място. Прочетете и спазвайте националните и местните разпоредби.

Необходимите лични предпазни средства



Прочетете
Ръководството
за оператора



Носете предпазни
очила



Носете защита за
слуха











Носете предпазни
ръкавици



Носете маска
за лицето

Символи

	Съответства на приложимите стандарти на ЕС
	Съответства на приложимите стандарти на Обединеното кралство
	Съответства на изискването на RCM на Австралия и Нова Зеландия
	Съответства на Евразийските изисквания за съответствие
	Съответства на изискванията за съответствие на Сърбия
	Съответства на украинските изисквания за съответствие
	Съответства на бразилските изисквания за съответствие

	Съответства на изискването на RoHS на Китай
	Винаги боравете с две ръце
	Клас II
DEROS RS 600	Шлифоваща машина с диск



Предупреждение: Потенциално опасна ситуация, която може да доведе до смърт или сериозно нараняване и/или материални щети.

Внимание: Потенциално опасна ситуация, която може да доведе до минимално или средно нараняване и/или материални щети.



Общи предупреждения за безопасност за електрически инструменти



ПРЕДУПРЕЖДЕНИЕ Прочетете всички предупреждения за безопасност и всички инструкции. Неспазването на предупрежденията и инструкциите може да доведе до токов удар, пожар и/или сериозни наранявания.

Запазете всички предупреждения и инструкции за бъдещи справки. Терминът „електрически инструмент“ в предупрежденията се отнася до инструмент, захранван от електрическата мрежа посредством кабел, или захранван от акумулаторна батерия (безжичен).

1. Безопасност на мястото на работа

- Поддържайте мястото на работа чисто и добре осветено.** Претрупаните или тъмни места предразполагат към инциденти.
- Не използвайте електрически инструменти във взривоопасна обстановка, например при наличието на леснозапалими течности, газове или прах.** Електрическите инструменти създават искри, които може да възпламенят праха или изпаренията.
- При работа с електрически инструмент, внимавайте наблизо да няма деца или други лица.** Разсейването може да Ви накара да загубите контрол.

2. Електрическа безопасност

- Щепселът на електрическия инструмент трябва да съответства на електрическия контакт. В никакъв случай не модифицирайте щепсела. Не използвайте адаптери със заземени електрически инструменти.** Немодифицираните щепсели и съответстващите контакти намаляват риска от токов удар.
- Избягвайте контакт на тялото със заземени повърхности като тръби, радиатори, печки и хладилници.** Рискът от токов удар се увеличава, ако тялото ви е заземено.
- Не излагайте електрическите инструменти на дъжд или влага.** Попадането на вода в електрическия инструмент увеличава риска от токов удар.
- Не насилвайте кабела. Не използвайте кабела за носене, теглене или изключване на електрическия инструмент. Дръжте кабела далеч от топлина, масла и горива, остри ръбове и движещи се части.** Повредените или оплетени кабели увеличават риска от токов удар.
- Когато използвате електрически инструмент навън, използвайте удължител, подходящ за външна употреба.** Употребата на удължител, подходящ за външна употреба, намалява риска от токов удар.
- Ако работата с електрически инструмент на влажно място е неизбежна, използвайте дефектнотокова защита (RCD).** Използването на RCD намалява риска от токов удар.

3. Лична безопасност

- Бъдете концентрирани, внимавайте какво правите и се осланяйте на здравия разум при работа с електрически инструмент. Не използвайте електрически инструмент, когато сте уморени или под въздействието на наркотици, алкохол или лекарства.** Само миг невнимание при работа с електрически инструмент може да доведе до сериозни наранявания.
- Използвайте лични предпазни средства. Винаги носете предпазни средства за очите.** Предпазно оборудване като маска, обувки срещу подхлъзване, каска и предпазители за ушите в съответните условия намаляват риска от наранявания.
- Предотвратете нежелано стартиране. Уверете се, че превключвателят е в изключено положение, преди да свържете към източника на захранване и/или комплекта батерии, както и преди да**

вземете или да носите инструмента. Пренасянето на електрически инструменти с пръст върху превключвателя или включването на инструменти в контакта, когато превключвателят е във включено положение, лесно водят до инциденти.

- d. **Махнете всякакви ключове или инструменти за настройка, преди да включите електрическия инструмент.** Ключ или друг инструмент, закачен за въртяща се част на електрическия инструмент, може да причини нараняване.
 - e. **Не се пресягайте. Винаги поддържайте стабилна опора и равновесие.** Това позволява по-добър контрол на електрическия инструмент в неочаквани ситуации.
 - f. **Облечете се подходящо. Не носете широки дрехи или висящи бижута. Пазете косата, дрехите и ръкавиците си от движещите се части.** Широките дрехи, бижутата или дългите коси могат да бъдат захванати от движещите се части.
 - g. **Ако разполагате с устройства за включване на апарати за извличане и събиране на прах, уверете се, че са правилно свързани и ползвани.** Употребата на прахоулавящи устройства намалява риска от опасности, свързани с праха.
 - h. **Не допускайте рутината, придобита при често използване на инструменти, да ви направи небдителни и да пренебрегнете принципите за безопасност на инструментите.** Едно невнимателно действие може да причини тежко нараняване за част от секундата.
4. **Употреба и грижа за електрическия инструмент**
- a. **Не претоварвайте електрическия инструмент. Използвайте подходящия за дейността ви електрически инструмент.** Подходящият електрически инструмент ще свърши работата по-добре и по-безопасно със скоростта, с която е проектиран да го прави.
 - b. **Не използвайте електрическия инструмент, ако бутонът за включване и изключване не работи.** Всеки електрически инструмент, който не може да бъде управляван чрез бутона за включване и изключване, е опасен и трябва да се ремонтира.
 - c. **Изключвайте щепсела от източника на захранване и/или вадете комплекта батерии от електрическия инструмент, преди да го регулирате, да сменяте консумативи или да прибирате електрическия инструмент за съхранение.** Тези превантивни мерки намаляват риска от случайно включване на електрическия инструмент.
 - d. **Съхранявайте изключените електрически инструменти извън досега на деца и не позволявайте на хора, непознати с инструмента и настоящите инструкции, да го използват.** Електрическите инструменти в ръцете на необучени лица са опасни.
 - e. **Поддържайте електрическите инструменти. Проверявайте за разцентриране или заклеждане на движещи се части, счупени части и всякакви други състояния, които могат да повлияят на работата на електрическия инструмент. В случай на повреда, ремонтирайте електрическия инструмент преди употреба.** Много инциденти се причиняват от лоша поддръжка на електрическите инструменти.
 - f. **Поддържайте режещите инструменти остри и чисти.** Правилно поддържаните режещи инструменти с остри режещи ръбове по-рядко се заклеждат и по-лесно се контролират.
 - g. **Употребявайте електрическия инструмент, аксесоарите, частите и т.н. в съответствие с настоящето упътване, като се съобразявате с условията за работа и нейното естество.** Употребата на електрически инструмент за дейности, различни от предвидените, може да доведе до опасна ситуация.
 - h. **Поддържайте дръжките и повърхностите за хващане сухи, чисти и без масла и грес.** Хлъзгавите дръжки и повърхности за хващане не позволяват безопасно боравене и контрол на инструмента в неочаквани ситуации.
5. **Сервиз**
- a. **Уверете се, че сервизното обслужване на електрическия инструмент се осъществява от квалифицирано лице, и се използват само части, идентични с оригиналните.** Това ще поддържа безопасността на електрическия инструмент.



Предупреждения за безопасност, които са обичайни при шлифоване

a) Този електрически инструмент е предназначен за употреба като машина за шлифоване. Прочетете всички предупреждения, инструкции, илюстрации и спецификации за безопасност, предоставени с този електрически инструмент. Неспазването на изброените по-долу инструкции може да доведе до електрически удар, пожар и/или сериозно нараняване.

b) Не се препоръчва извършване на операции като шлайфане, четкане с тел, полиране, пробиване на отвори или отрязване с този електрически инструмент. Операциите, за които електрическият инструмент не е предназначен, могат да предизвикат опасност и да причинят телесни повреди.

- с) Не преработвайте този електрически инструмент за работа по начин, за който не е специфично конструиран и който не е посочен от производителя на инструмента.** Подобна преработка може да доведе до загуба на контрол и да причини тежки телесни повреди.
- д) Не използвайте аксесоари, които не са специално конструирани и препоръчани от производителя на инструмента.** Това, че аксесоарът може да се монтира към Вашия електрически инструмент, не гарантира безопасната му работа.
- е) Номиналната скорост на аксесоара трябва да е най-малко равна на максималната скорост, обозначена на електрическия инструмент.** Аксесоарите, работещи със скорост, по-висока от номиналната, могат да се счупят и изхвърчат.
- ф) Външният диаметър и дебелината на Вашия аксесоар трябва да са в рамките на номиналния капацитет на Вашия електрически инструмент.** Аксесоарите с неподходящи размери не могат да бъдат защитени или управлявани по подходящ начин.
- г) Размерите на монтажните елементи на аксесоара трябва да пасват на размерите на монтажните елементи на електрическия инструмент.** Аксесоарите, които не съвпадат с монтажните елементи на електрическия инструмент, могат да се дебалансира, да предизвикат прекомерни вибрации, както и да доведат до загуба на контрол.
- h) Не използвайте повреден аксесоар.** Преди всяка употреба проверявайте аксесоарите, като абразивните колела за остъпци и пукнатини, подложката за пукнатини, протриване или прекомерно износване, телената четка за разхлабени или напукани телове. Ако изпуснете електрическия инструмент или аксесоара, проверете за повреди или монтирайте неповреден аксесоар. След проверка и монтаж на аксесоар, Вие и лицата около Вас трябва да се преместите извън равнината на въртящия се аксесоар и да включите електрическия инструмент на пълна мощност на празен ход в продължение на една минута. Повредените аксесоари обикновено се счупват по време на тази проверка.
- и) Носете лични предпазни средства. В зависимост от приложението използвайте щит за лице или предпазни очила. Ако е подходящо, носете маска срещу прах, антифони, ръкавици и работна престилка, която да може да спре малките фрагменти от абразив или от обработвания елемент.** Защитата на очите трябва да е в състояние да спре летящите отломки, генерирани при различните операции. Маската срещу прах или респираторът трябва да могат да филтрират частиците, генерирани при Вашата работа. Прекалено дългото излагане на шум с висока интензивност може да доведе до загуба на слуха.
- j) останалите лица трябва да стоят на безопасно разстояние от работната зона. Всяко лице, влизащо в работната зона, трябва да носи лични предпазни средства.** Парчета от работната повърхност или от счупен аксесоар могат да излетят и да предизвикат нараняване дори и извън самата работна зона.
- l) Поставете кабела далеч от въртящия се аксесоар.** Ако изгубите контрол, кабелът може да бъде прерязан или захванат и ръката Ви може да бъде изтеглена във въртящия се аксесоар.
- m) Никога не оставяйте инструмента, докато аксесоарът не спре изцяло.** Въртящият се аксесоар може да захване повърхността и Вие да изгубите контрол над електрическия инструмент.
- n) Не включвайте инструмента, докато го носите от страни на тялото си.** Инцидентният контакт с въртящия се инструмент може да захване дрехите Ви и да издърпа аксесоара към тялото Ви.
- o) Редовно почиствайте отворите за вентилация на електрическия инструмент.** Вентилаторът на двигателя засмуква праха в корпуса и прекомерното натрупване на метален прах може да причини електрически опасности.
- p) Не използвайте електрическия инструмент в близост до запалими материали.** Искрите могат да запалят тези материали.
- q) Не използвайте аксесоари, които се нуждаят от охладителна течност.** Използването на вода или други охлаждащи течности може да доведе до токов удар.



Допълнителни инструкции за безопасност за всички операции

Откат и свързани с него предупреждения

Откатът е внезапна реакция на притиснатите или захванати въртящо се колело, подложка, четка или друг аксесоар. Притискането или захващането причинява внезапно блокиране на въртящия се аксесоар, което, от своя страна, насочва неконтролирания електрически инструмент в посока, обратна на посоката на въртене на аксесоара в точката на свързване.

Ако например абразивното колело бъде захванато или притиснато от обработваната повърхност, краят на колелото, който влиза в точката на притискане, може да се вкопае в повърхността, като кара колелото да се изкачи нагоре или да изскочи. Колелото може да изскочи в посока към или от оператора в зависимост от посоката на въртене на колелото в точката на притискане. При такива условия е възможно абразивните колела да се счупят.

Откатът е резултат от неправилна употреба на електрическия инструмент и/или неправилни работни процедури или условия и може да се предотврати чрез предприемане на подходящите превантивни мерки, както е описано по-долу.

- Дръжте здраво електрическия инструмент и разположете тялото и ръката си така, че да Ви позволят да удържите силите на откат. Винаги използвайте допълнителната ръкохватка, в случай че такава е налице, за да осигурите максимален контрол в случай на откат или реакция на въртящия момент при стартиране.** Операторът може да контролира реакцията на въртящия момент или силите на откат, в случай че вземе подходящи превантивни мерки.
- Никога не поставяйте ръката си в близост до въртящ се аксесоар.** Аксесоарът може да отскочи обратно към ръката Ви.
- Не поставяйте тялото си в зоната, където електрическият инструмент би се преместил, в случай че възникне откат.** Откатът ще насочи инструмента в посоката, противоположна на посоката на движение на колелото в точката на захващане.
- Обръщайте особено внимание при работа в ъгли, остри ръбове и т.н. Избягвайте подскачане и закачане на аксесоара.** Ъглите, острите ръбове или подскачането спомагат за захващането на въртящия се аксесоар и предизвикват загуба на контрол или откат.
- Не поставяйте дървообработващ инструмент за моторен трион, сегментиран диамантен диск с периферна междина над 10 mm, или диск за циркуляр.** Такива дискове често предизвикват откат и загуба на контрол.



Допълнителни инструкции за безопасност за шлифовъчни операции

Предупреждения за безопасност, специфични за шлифовъчни операции

- Използвайте хартия за шлифване с подходящ размер. При избора на хартия за шлифване следвайте препоръките на производителя.** Хартията за шлифване с по-голям размер, която стърчи прекалено много извън шлифовъчната подложка, е предпоставка за опасност от разкъсване и може да предизвика задиране, разкъсване на диска или откат.



Допълнителни предупреждения във връзка с безопасността

- Електрическата безопасност на инструмента се гарантира само при използване на оригинални подложки.
- Прочетете спецификацията за безопасност на материалите (MSDS) за работната повърхност.
- В случай на физически дискомфорт в ръцете/китките спрете работа и потърсете медицинска помощ. Продължителната работа, повторните движения и прекомерното излагане на вибрации могат да предизвикат нараняване на ръката и китката.
- Контактът на захранващата мрежа и конектора са предназначени за уреди, различни от IEC уред. Използвайте само оригинален захранващ кабел на Mirka. Захранващият кабел на Mirka може да бъде закупен от Вашия дилър на Mirka.
- Редовно проверявайте инструмента, опорната подложка, захранващия кабел и крепежните елементи за износване. Ако захранващият кабел е повреден, той трябва да бъде заменен с оригинален захранващ кабел Mirka.
- Почиствайте или сменяйте торбичката за събиране на прах на аспирацията ежедневно. Прахът може да е силно запалим. Почистването или смяната на торбата също така гарантира оптимална производителност.
- Ако инструментът се повреди, незабавно прекратете работата с него и го предайте за сервизно обслужване и ремонт.
- Винаги се уверявайте, че детайлът, който ще се шлифова, е добре закрепен.
- Пазете ръцете си от въртящата се принадлежност по време на работа.

Технически данни

DEROS RS	600	600X
Мощност/Ток	750 W	7,5 A
Захранващо напрежение	220 – 240 VAC	100 – 120 VAC
Скорост	700 – 2500 об/мин	700 – 2500 об/мин
Размер на подложката	Ø 150 mm	Ø 150 mm

DEROS RS	600	600X
Тегло	1,8 kg	1,8 kg
Степен на защита	II	II

Информация относно шума и вибрациите

Измерените стойности могат да се използват за сравняване на един инструмент с друг и за предварителна оценка на експозицията.

DEROS RS	600	600X
Ниво на звуково налягане (L_{pA})	60,5 dB(A)	60,5 dB(A)
Ниво на звукова мощност (L_{WA})	68,5 dB(A)	68,5 dB(A)
Неточност при измерването на шума K_{WA}	2,5 dB(A)	2,5 dB(A)
Стойност на вибрационните емисии Задна повърхност за захващане	1,3 m/s^2	1,3 m/s^2
Стойност на вибрационните емисии Предна повърхност за захващане	1,6 m/s^2	1,6 m/s^2
Неточност на вибрационните емисии K_{pA} *	1,5 m/s^2	1,5 m/s^2

Спецификациите са предмет на промяна без предварително уведомление. Серията продукти могат да се различават за различните пазари.

* Стойностите, посочени в таблицата, са получени от лабораторни изпитвания в съответствие с посочените нормативни документи и стандарти и не са достатъчни за оценка на риска. Стойностите, измерени на конкретното работно място, могат да са по-високи от посочените. Стойността на действителната експозиция и нивото на риска или вредността, изпитани от дадено лице, са уникални във всяка ситуация и зависят от околната среда, индивидуалния начин на работа с машините, конкретния обработван материал, конструкцията на работната станция, както и от времето на експозиция и физическото състояние на потребителя. Mirka Ltd не носи отговорност за последиците от използването на посочените стойности вместо реалните стойности на излагане за всяка отделна оценка на риска.

Допълнителна информация за здравето и безопасността на работното място можете да видите на следните уеб страници:

<https://osha.europa.eu/en> (Europe) or <http://www.osha.gov> (USA)

Работни станции

Инструментът е предназначен за употреба като ръчен инструмент. Препоръчително е инструментът да се използва, докато операторът е застанал на твърд под. Това може да става във всяка позиция, но преди всяка употреба операторът трябва да заеме стабилна поза, да хване здраво инструмента, да е стъпил стабилно на пода и трябва да е наясно, че инструментът може да развие откат. Вижте раздел „Инструкции за експлоатация“.

Как да започнете

Когато разопаковате инструмента, се уверете, че той е изправен, в пълен комплект и не е бил повреден по време на транспорта. Никога не използвайте повреден инструмент.

Преди употреба проверете дали подложката е правилно поставена и закрепена. Свържете захранващия кабел към инструмента.

За да достигнете максимална мощност с този инструмент се препоръчва да го използвате с аспирация за прах на Mirka (или друго подходящо аспириращо устройство) и изделята за мрежесто шлифоване на Mirka. Комбинацията на шлифовъчни машини Mirka, изделята за мрежесто шлифоване и аспирацията за прах на Mirka са основата на решенията за безпрахово шлифоване на Mirka.

Захранващият кабел на инструмента е свързан към електрическото захранване на аспирацията за прах. Чрез включване на захранващия кабел на инструмента към контакта на аспирацията за прах е възможно да се използва функцията за автоматично включване на аспирацията.

Инструкции за експлоатация

- С инструмента трябва винаги да се борави с две ръце.
- Инструментът е предназначен за употреба като ръчен инструмент. Инструментът може да се използва във всякакво положение. Забележка! Инструментът може да развие откат при стартиране вследствие на въртящия момент.
- Уверете се, че инструментът е изключен. Изберете подходящ абразив и го закрепете за опорната подложка. Уверете се, че абразивът е центриран на подложката. За оптимална работа препоръчваме опорна подложка на Mirka и продукт за шлифване на Mirka.
- Настоятелно се препоръчва инструментът да се използва в комбинация с аспирацията за прах на Mirka.

Функция за заключване

Активирането на функцията за заключване кара инструмента да работи непрекъснато, без да държите бутона за стартиране.

Функция за увеличаване на скоростта

Функцията за увеличаване на скоростта на инструмента е функция, която постепенно увеличава скоростта на инструмента, когато потребителят прилага по-голям натиск върху инструмента, а когато потребителят намали натиска, скоростта намалява. Това позволява на потребителя да започне с по-ниска скорост и постепенно да я увеличава при необходимост, като по този начин намалява риска от повреждане на обработвания детайл. Ако потребителят прилага твърде голям натиск, има възможност инструментът да не може да се справи и оборотите да се забавят. Максималната скорост се избира, както обикновено.

Операция	Процедура	Индикация
Привеждане на инструмента в работно състояние	Натиснете бутона за включване / готовност, за да приведете инструмента в работно състояние.	Многофункционалният светодиод започва да мига в зелено, а зададената скорост се показва на светодиодната лента
Стартиране и спиране на инструмента	Устройството се стартира с натискане и задържане на бутона за стартиране, а инструментът се спира при освобождаване на бутона	Многофункционалният светодиод свети в зелено, докато инструментът работи
Използване на функцията за заключване	Функцията за заключване се активира по един от следните начини: 1. Натискане на бутона за стартиране, последвано от бързо натискане на бутона за заключване. 2. Натискане на бутона за заключване, последвано от бързо натискане на бутона за стартиране. Заключването се деактивира и инструментът спира, когато бъде натиснат бутонът за заключване или бутонът за стартиране, докато инструментът работи.	Многофункционалният светодиод свети в зелено, докато инструментът работи
Промяна на скоростта	Когато инструментът работи или е в работно състояние, скоростта може да се регулира чрез натискане или задържане на speed+ (скорост+) или speed- (скорост-)	Текущата настройка на скоростта се показва на светодиодната лента

Операция	Процедура	Индикация
Превключване между нормален режим и режим на увеличаване на скоростта	Когато инструментът е в работно състояние, режимите на работа могат да се променят чрез едновременно натискане на бутоните speed+ (скорост+) и speed- (скорост-)	Мултифункционалният светодиодиод премигва еднократно в червено, когато режимът бъде променен
Привеждане на устройството в режим на готовност	Инструментът се привежда в режим на готовност с натискане на бутона за включване / готовност	Многофункционалният светодиодиод и светодиодиодната лента са изключени

Bluetooth

Този инструмент е оборудван с Bluetooth® с ниска консумация на енергия и може да се свързва към приложението MyMirka, което позволява достъп до допълнителни функции на инструмента. За повече информация за функциите на приложението и дали е налично за Вашата държава, отидете на www.mirka.com/mymirka

За активиране на Bluetooth на вашия Mirka® DEROS RS 600(X) направете следното:

1. Свържете захранващия кабел към електрически контакт.
2. Натиснете и задръжте бутона „Speed+“, докато включвате инструмента в работен режим с бутона „On/Standby“.
3. Левият LED индикатор светва (в зелено), за да покаже, че Bluetooth е активиран. Светодиодът за безжична индикация започва да мига в синьо, за да покаже, че Bluetooth е активен. Светодиодът започва да свети постоянно, когато е установена връзка.

ЗАБЕЛЕЖКА! Ако приложението не е инсталирано или не е налично за Вашата държава, Bluetooth не трябва да се активира.

Марката и логото Bluetooth® са регистрирани търговски марки, собственост на Bluetooth SIG, Inc , и всякакво използване на такива марки от Mirka Ltd е с лиценз Други търговски марки и търговски имена са собственост на съответните им притежатели

Техническо обслужване



Винаги изключвайте захранването преди техническо обслужване. Използвайте само оригинални резервни части Mirka!

Смяна на подложката

1. Вдигнете капака на ключа за подложката. Вкарайте ключа за подложката в гнездото на корпуса и фиксирайте гайката на шпиндела.
2. Завъртете подложката обратно на часовниковата стрелка, за да я демонтирате.
3. Поставете и затегнете новата подложка с шайби.
4. Извадете ключа за подложката и затворете капака на ключа за подложката.

Предпазител за подложка

Предпазителите за подложка на Mirka са проектирани да предпазват подложката от износване при агресивно и продължително шлифоване с мрежести продукти. Тези икономични предпазители за подложка, които се поставят между подложката и шлифовъчния диск, трябва да се сменят редовно. Предпазителите за подложка удължават живота на подложката.

Покривало за прах

Покривалото за прах Mirka е предназначено да се използва с предпазител за подложка. Покривалото за прах подобрява прахосъбирането, когато се използват груби абразиви.

Инструкции за монтаж:

1. Намерете стрелките за завъртане на покривалото за прах и корпуса
2. Подравнете двете стрелки, докато опъвате покривалото за прах на мястото му

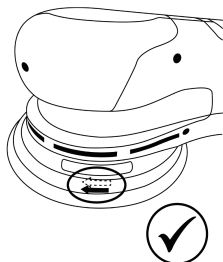
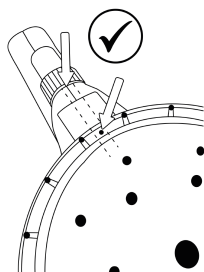
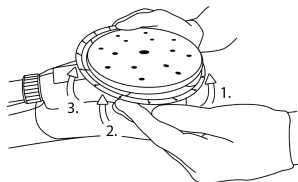
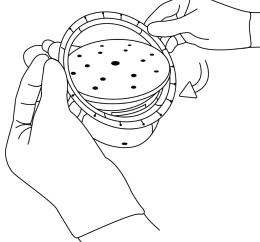

Съхранение и работа

Съхранявайте на сухо място, защитено от дъжд и слана. Съхранявайте без натиск, за да избегнете деформация.



Допълнително сервизно обслужване

Сервизното обслужване трябва винаги да се извършва от обучен персонал. За да запазите валидността на гаранцията на инструмента и да гарантирате оптималната му безопасност и функция, сервизното обслужване трябва да се извършва от оторизиран сервизен център на Mirka. За да откриете местния оторизиран сервизен център на Mirka, се свържете с отдела за обслужване на клиенти на Mirka, вашия представител на Mirka, или отидете на www.mirka.com

Ръководство за откриване на неизправности

Симптом	Вероятна причина	Решение
Многофункционалният светодиод премигва между червено и зелено.	Включен към електрически контакт с неправилно напрежение.	Включете инструмента в електрически контакт, който отговаря на номиналното напрежение на инструмента.
При включването многофункционалният светодиод не свети.	Захранващият кабел не е правилно свързан към шлифовъчната машина или контакта на електрическата мрежа.	Свържете го правилно.

Симптом	Вероятна причина	Решение
Многофункционалният светодиод свети в червено и инструментът се забавя до минималната скорост при шлайфане.	Температурата в инструмента е твърде висока Прекалено голямо продължително натоварване.	Намалете натоварването на инструмента за известно време и инструментът отново ще се ускори.
Многофункционалният светодиод свети в червено и оборотите в минута са леко намалени.	Прекалено голямо краткотрайно натоварване.	Използвайте по-ниско натоварване и светодиодът (десен) ще стане автоматично зелен.
Инструментът е спрял и многофункционалният светодиод свети в червено.	Инструментът е в режим за безопасност поради висока температура.	Изчакайте, докато инструментът се охлади.

Информация за изхвърляне като отпадък

ОПАСНОСТ



Направете излишните ръчни електрически инструменти неизползваеми чрез отстраняване на хранващия кабел.

Спазвайте приложимите конкретни за държавата разпоредби за изхвърляне на отпадъци и за рециклиране на въпросните машини, опаковка и аксесоари.

Само за ЕС: Не изхвърляйте електрическите инструменти при битовите отпадъци. В изпълнение на Европейските директиви за отпадъците от електрическо и електронно оборудване и тяхното прилагане в съответствие с националното законодателство, електрически инструменти, чийто срок на експлоатация е изтекъл, трябва да се събират отделно и да се връщат в щадящи околната среда съоръжения за рециклиране.



За повече информация относно REACH, RoHS и нашата корпоративна социална отговорност, посетете www.mirka.com

Prohlášení o shodě

Mirka Ltd, 66850 Jeppo, Finsko

prohlašuje na vlastní odpovědnost, že produkty Mirka® (konkrétní model viz níže uvedená tabulka „Technické údaje“), kterého se prohlášení týká, jsou ve shodě s následujícími normami nebo jinými normativními dokumenty: EN 62841-1:2015/A11:2022, EN IEC 62841-2-3:2021/A11:2021, EN IEC 55014-1:2021, EN IEC 55014-2:2021, EN 61000-3-2:2014, EN 61000-3-3:2013, EN 300 328 V2.2.2, EN 301 489-1 V2.2.3, EN 301 489-17 V3.2.4, EN IEC 63000:2018 v souladu s nařízeními 2006/42/ES, 2011/65/EU, 2014/53/EU.

Produkty: Mirka® DEROS RS 600(X)

<p>Jeppo 12.02.2024 Místo a datum vydání</p>	 Společnost	 Stefan Sjöberg, CEO	<p>Výrobce/dodavatel Společnost Mirka Ltd 66850 Jeppo, Finsko Tel +358 20 760 2111 Fax +358 20 760 2290 www.mirka.com</p>	
--	---	--	--	--

Překlad originálního návodu k obsluze. Vyhrazuje se právo změnit tento návod k obsluze bez předchozího upozornění.

Důležité

Před instalací, uvedením do provozu a prováděním údržby náradí si přečtěte všechny uvedené bezpečnostní a provozní pokyny. Tyto pokyny uschovejte na bezpečném a snadno dostupném místě. Přečtěte si je a dodržujte státní a místní předpisy.

Požadované osobní ochranné prostředky



Přečtěte si návod
k obsluze



Používejte
ochranné brýle



Používejte ochranu
sluchu











Používejte
ochranné rukavice



Používejte
respirátor

Symboly

	<p>Vyhovuje příslušným normám EU</p>
	<p>Vyhovuje příslušným normám Spojeného království</p>
	<p>Vyhovuje požadavkům RCM pro Austrálii a Nový Zéland</p>
	<p>Vyhovuje euroasijským požadavkům na shodu</p>
	<p>Vyhovuje srbským požadavkům na shodu</p>
	<p>Vyhovuje ukrajinským požadavkům na shodu</p>
	<p>Vyhovuje brazilským požadavkům na shodu</p>

	Vyhovuje požadavkům RoHS pro Čínu
	Pracujte vždy oběma rukama
	Třída II
DEROS RS 600	Kotoučová bruska



Výstraha: Nebezpečí vážného nebo smrtelného zranění nebo škody na majetku

Upozornění: Nebezpečí lehkého nebo středně závažného zranění nebo škody na majetku



Obecná bezpečnostní upozornění pro elektrické nářadí



UPOZORNĚNÍ Přečtěte si všechna bezpečnostní upozornění a pokyny. Nedodržení upozornění a pokynů může vést k úrazu elektrickým proudem, požáru anebo vážnému zranění.

Všechna varování pokyny uschovejte pro budoucí použití. Pojem „elektrické nářadí“ v upozorněních odkazuje na elektrické nářadí napájené ze sítě (opatřené napájecím kabelem), nebo elektrické nářadí napájené akumulátorem (bez kabelu).

1. Bezpečnost v pracovním prostoru

- Pracoviště udržujte čisté a dobře osvětlené.** V oblastech, kde je nepořádek a tma, může docházet k úrazům.
- Nářadí nepoužívejte ve výbušném prostředí, například tam, kde se vyskytují hořlavé kapaliny, plyny nebo prach.** Při práci s nářadím vznikají jiskry, které by mohly dány prach nebo plyny vznítit.
- Při práci s nářadím by měly děti a přihlížející zachovávat bezpečnou vzdálenost.** Při vyrušování byste mohli ztratit kontrolu.

2. Elektrická bezpečnost

- Zástrčky elektrického nářadí musí odpovídat zásuvce. Zástrčku nikdy nijak neupravujte. S uzemněným elektrickým nářadím nepoužívejte adaptéry.** Neupravené zástrčky a odpovídající zásuvky snižují riziko úrazu elektrickým proudem.
- Zabraňte kontaktu těla s uzemněnými povrchy, například s potrubicím, s radiátory, se sporáky a s chladničkami.** Pokud je vaše tělo uzemněno, hrozí zvýšené riziko úrazu elektrickým proudem.
- Elektrické nářadí nevystavujte dešti a vlhku.** Průnik vody do elektrického nářadí zvýší riziko úrazu elektrickým proudem.
- Napájecí kabel nepoužívejte k jiným účelům. Nepoužívejte jej k přenášení, tahání ani odpojování elektrického nářadí. Kabel chraňte před teplem, olejem, ostrými hranami a pohyblivými částmi.** Poškozené nebo zamotané kabely zvyšují riziko úrazu elektrickým proudem.
- Při práci s elektrickým nářadím venku používejte prodlužovací kabel vhodný pro venkovní použití.** Použití kabelu pro venkovní použití snižuje riziko úrazu elektrickým proudem.
- Je-li práce s elektrickým nářadím ve vlhkém prostředí nevyhnutelná, použijte zdroj s jističem zbytkového proudu (RCD).** Použití zdroje s jističem zbytkového proudu (RCD) snižuje riziko úrazu elektrickým proudem.

3. Osobní bezpečnost

- Buďte ve střehu, dívejte se, co děláte, a při ovládání elektrického nástroje používejte selský rozum. Nářadí nepoužívejte, když jste unaveni nebo pod vlivem léků, alkoholu nebo drog.** Chvilková nepozornost při práci s nářadím může vést k vážnému zranění.
- Používejte osobní ochranné prostředky. Vždy používejte ochranu zraku.** Ochranné prostředky, například respirátor, neklouzavá pracovní obuv, přilba či ochrana sluchu používané při odpovídajících podmínkách snižují riziko úrazů.
- Zabraňte neúmyslnému spuštění. Než nářadí připojíte ke zdroji napájení anebo akumulátoru, vezmete do ruky nebo někam přenesete, ujistěte se, že je spínač ve vypnuté poloze.** Přenášení elektrického nářadí s prstem na spínači nebo jeho zapojování se spínačem v zapnuté poloze zvyšuje riziko nehody.
- Před zapnutím elektrického nářadí odstraňte případné seřizovací klíče.** Klíč ponechaný v rotující části elektrického nářadí může způsobit úraz.
- Nenahýbejte se mimo běžný dosah. Vždy udržujte pevný a stabilní postoj.** To umožňuje lepší ovladatelnost nářadí v neočekávaných situacích.

- f. **Řádně se oblékejte. Nenoste volné oblečení ani šperky. Udržujte vlasy, oblečení a rukavice mimo dosah pohyblivých částí.** Volné oblečení, šperky nebo dlouhé vlasy mohou být zachyceny pohyblivými částmi.
- g. **Je-li zařízení vybaveno adaptérem pro připojení zařízení pro odsávání a jímání prachu, zajistěte jeho správné připojení a řádnou funkci.** Použití jímání prachu může snížit rizika související s prachem.
- h. **Nenechte se ukolíbat častým používáním nářadí k tomu, abyste začali ignorovat bezpečnostní zásady pro jejich používání.** Neuvážená akce může během zlomku vteřiny způsobit vážné poranění.
4. **Používání elektrického nářadí a péče o ně**
- a. **Elektrické nářadí nepřetěžujte. Pro svou práci používejte správné elektrické nářadí.** Správné elektrické nářadí práci odvede lépe a bezpečněji tempem, pro které bylo navrženo.
- b. **Elektrické nářadí nepoužívejte, pokud je nelze zapnout a vypnout spínačem.** Elektrické nářadí, které nelze ovládat spínačem, je nebezpečné a je nutné je opravit.
- c. **Před jakýmkoli seřizováním, výměnou příslušenství nebo uložením nářadí vytáhněte zástrčku ze zásuvky nebo akumulátoru elektrického nářadí.** Tato preventivní bezpečnostní opatření snižují riziko náhodného spuštění nářadí.
- d. **Elektrické nářadí ukládejte mimo dosah dětí a osob, které nejsou obeznámeny s nářadím nebo těmito pokyny k jeho použití.** V rukou nepoučených uživatelů je elektrické nářadí nebezpečné.
- e. **U elektrického nářadí provádějte údržbu. Kontrolujte vychýlení nebo zaseknutí pohyblivých částí, poškození dílů a další okolnosti, jež mohou ovlivnit provoz nářadí. V případě poškození nechte elektrické nářadí před použitím opravit.** Mnoho nehod způsobuje špatně udržované elektrické nářadí.
- f. **Řezné nástroje udržujte ostré a čisté.** Řádně udržované řezné nástroje s ostrými břity jsou méně náchylné k zanesení nečistotami a snadněji se ovládají.
- g. **Elektrické nářadí, příslušenství, držáky apod. používejte v souladu s těmito pokyny, s přihlédnutím k pracovním podmínkám a prováděné práci.** Použití elektrického nástroje k jiným než určeným účelům by mohlo způsobit nebezpečnou situaci.
- h. **Udržujte rukojeti a úchopné plochy suché, čisté a zbavené oleje i mastnoty.** Kluzké rukojeti a úchopné plochy neumožňují bezpečnou manipulaci a ovládání přístroje v neočekávaných situacích.
5. **Servis**
- a. **Servis elektrického nářadí svěřte kvalifikovanému opraváři, který použije pouze stejné náhradní díly.** Zaručíte tak bezpečnost elektrického nářadí.



Bezpečnostní upozornění pro broušení

- a) **Toto nářadí je navrženo jako bruska. Přečtěte si všechny bezpečnostní výstrahy, instrukce, ilustrace a specifikace dodané k nářadí.** Nedodržení dále uvedených pokynů může způsobit úraz elektrickým proudem, požár nebo vážné zranění.
- b) **S tímto elektrickým nářadím nedoporučujeme provádět obrousování, broušení drátěným kartáčem, leštění, vrtání a odřezávání.** Použití nářadí k účelům, pro které nebylo konstruováno, může být nebezpečné a může způsobit zranění.
- c) **Toto elektrické nářadí neupravujte způsobem, který není výslovně navržen a specifikován jeho výrobcem.** Taková úprava může vést ke ztrátě kontroly a způsobit vážný úraz.
- d) **Nepoužívejte příslušenství, které není konkrétně navrženo a doporučeno výrobcem nářadí.** Skutečnost, že příslušenství lze k nářadí připojit, ještě nezaručuje jeho bezpečný provoz.
- e) **Jmenovité otáčky příslušenství musí být nejméně stejné jako maximální otáčky vyznačené na nářadí.** Běh při vyšších než jmenovitých otáčkách může způsobit roztržení příslušenství.
- f) **Vnější průměr a tloušťka příslušenství musí odpovídat hodnotám specifikovaným pro dané nářadí.** U příslušenství s nesprávnou velikostí není možné zajistit adekvátní ochranu ani kontrolu.
- g) **Rozměry upevnění příslušenství musí odpovídat rozměrům upevňovacího kování elektrického nářadí.** Příslušenství, které neodpovídá upínacímu zařízení elektrického nářadí, nelze správně vystředit, bude nadměrně vibrovat a můžete nad ním ztratit kontrolu.
- h) **Nepoužívejte poškozené příslušenství. Před každým použitím zkontrolujte, zda brusné kotouče nevykazují trhliny nebo odštěpky, zda podložné destičky nejsou naprasklé nebo opotřebené a zda drátěné kartáče nemají uvolněné nebo zlámané drátky. Pokud příslušenství spadne na zem, zkontrolujte případné poškození nebo namontujte příslušenství nové. Po kontrole a montáži příslušenství se postavte mimo rovinu rotace příslušenství (platí i pro ostatní osoby) a nechte nářadí jednu minutu běžet při maximálních otáčkách naprázdno.** Poškozené příslušenství se během tohoto testu obvykle roztrhne.

i) Noste osobní ochranné prostředky. Podle typu práce použijte obličejový štít nebo ochranné brýle. Pokud je to vhodné, použijte respirátor, chrániče sluchu, rukavice a pracovní zástěru schopnou zadržet malé částice brusiva nebo broušeného materiálu. Ochranné brýle musí být schopné zastavit úlomky odletující při různých pracovních operacích. Respirátor musí účinně filtrovat prach vznikající při broušení. Dlouhodobé vystavení intenzivnímu hluku může způsobit ztrátu sluchu.

j) Nepovolané osoby udržujte v bezpečné vzdálenosti od pracoviště. Všechny osoby vstupující na pracoviště musí být vybaveny osobními ochrannými prostředky. Úlomky broušeného materiálu nebo roztrženého příslušenství mohou odletět a způsobit zranění i ve větší vzdálenosti od místa práce.

l) Prívodní kabel vedte stranou od příslušenství. Hrozí nebezpečí přefixnutí kabelu nebo by se kabel mohl zaplést do roztočeného příslušenství s následkem přitažení ruky do roztočeného příslušenství.

m) Nářadí nikdy neodkládejte, dokud se příslušenství zcela nezastaví. Roztočené příslušenství se může zachytit na povrchu a odtáhnout nářadí mimo váš dosah.

n) Nespouštějte nářadí, pokud je držíte u boku. Roztočené příslušenství může náhodně zachytit vaše oblečení a přitáhnout příslušenství k tělu.

o) Pravidelně čistěte větrací otvory nářadí. Ventilátor motoru dovnitř skříňné nasává prach a nashromáždění nadměrného množství kovových částic může způsobit elektrický zkrat.

p) Nepoužívejte nářadí blízko hořlavých materiálů. Odletující jiskry mohou hořlavý materiál zapálit.

q) Nepoužívejte příslušenství, které vyžaduje chlazení kapalinou. Voda nebo chladicí kapalina může způsobit úraz elektrickým proudem.



Další bezpečnostní pokyny pro všechny pracovní operace

Zpětný vrh a související výstrahy

Zpětný vrh je náhlá reakce nářadí vyvolaná skřípnutím nebo uvíznutím roztočeného kotouče, podložné desky, kartáče nebo jiného příslušenství. Skřípnutí nebo uvíznutí způsobí rychlé zastavení rotujícího příslušenství, které vyvolá nekontrolovaný pohyb nářadí v opačném směru, než je smysl otáčení příslušenství v okamžiku zaklínění.

Pokud například brusný kotouč uvízne nebo je sevřen broušeným obrobkem, okraj kotouče, který vstupuje do místa sevření, může zajet do povrchu materiálu a způsobí zvednutí nářadí nebo jeho „kopnutí“. Kotouč také může vyskočit směrem k pracovníkovi nebo od něj, podle směru pohybu kotouče vzhledem k místu sevření. Brusné kotouče se v podobných situacích mohou roztrhnout.

Zpětný vrh je důsledkem nesprávného používání nářadí, nesprávného pracovního postupu nebo podmínek. Zpětnému vrhu lze zabránit níže uvedenými opatřeními.

- Nářadí stále pevně držte a udržujte takovou polohu těla a rukou, abyste byli schopni zachytit sílu případného zpětného vrhu. Vždy používejte pomocné držadlo (pokud je součástí nářadí). Umožňuje maximálně kontrolovat reakční moment při zpětném vrhu a při spuštění nářadí.** Obsluha může reakční momenty kontrolovat dodržováním vhodných preventivních opatření.
- Nikdy nedávejte ruku do okolí rotujícího příslušenství.** V případě zpětného vrhu může příslušenství ruku zasáhnout.
- Udržujte bezpečnou vzdálenost od míst, kam se může v případě zpětného vrhu nářadí pohybovat.** Zpětný vrh způsobí pohyb nářadí v opačném směru, než je smysl otáčení příslušenství v místě zaseknutí.
- Zvláštní pozornost věnujte práci v rozích, na ostrých okrajích a podobně. Zabraňte poskakování a zaklínění příslušenství.** V rozích, na okrajích nebo při poskakování má příslušenství tendenci uvíznout a způsobit ztrátu kontroly nebo zpětný vrh.
- Nepřipojujte řetězovou lištu pro dřevorezbu, segmentovaný diamantový kotouč s obvodovou mezerou větší než 10 mm nebo pilový nástroj.** Takové nástroje způsobují zpětný vrh a ztrátu kontroly.



Další bezpečnostní pokyny pro broušení

Bezpečnostní upozornění specifická pro operace broušení

- Používejte smirkový brusný kotouč správné velikosti. Při výběru brusného papíru dodržujte doporučení výrobce.** Větší brusné kotouče, které příliš přesahují podložnou desku, se mohou natrhnout a mohou způsobit zaklínění či natržení kotouče nebo zpětný vrh.

Další bezpečnostní upozornění

- Elektrická bezpečnost nástroje je zaručena jen při používání originálních podložek.
- Vždy si přečtěte příslušný bezpečnostní list (BL) pro obráběný materiál.
- Pokud pocítíte jakékoli zdravotní potíže s rukou nebo zápěstím, ukončete práci a vyhledejte lékaře. Opakované pracovní pohyby a nadměrné působení vibrací mohou způsobit zdravotní potíže v oblasti ruky, zápěstí nebo paže.
- Nástrčka a přívodka představují konektory pro spotřebiče nevyhovující směrnícím IEC. Použijte výhradně originální napájecí kabel Mirka. Napájecí kabel Mirka můžete zakoupit u prodejce značky Mirka.
- Pravidelně kontrolujte opotřebení nářadí, podložky, napájecího kabelu i přípojek. Je-li napájecí kabel poškozen, je třeba ho nahradit originálním napájecím kabelem Mirka.
- Každý den vyprázdňte a vyměňte sáček odsavače prachu. Prach může být extrémně hořlavý. Čištění nebo výměny sáčku také zajistí optimální výkon.
- V případě závady nářadí přestaňte používat a neprodleně zajistěte provedení opravy nebo údržby.
- Vždy zkontrolujte, zda je broušený materiál pevně uchycen na správném místě.
- Při práci udržujte ruce v bezpečné vzdálenosti od brusného kotouče.

Technické údaje

DEROS RS	600	600X
Výkon/proud	750 W	7,5 A
Vstupní napětí	220 – 240 V stř.	100 – 120 V stř.
Otáčky	700 – 2500 ot/min	700 – 2500 ot/min
Velikost podložky	Ø 150 mm	Ø 150 mm
Hmotnost	1,8 kg	1,8 kg
Stupeň krytí	II	II

Informace o hluku a vibracích

Naměřené hodnoty lze použít pro porovnání jednoho nástroje s jiným a pro předběžné posouzení působení prachu.

DEROS RS	600	600X
Hladina akustického tlaku (L_{pA})	60,5 dB(A)	60,5 dB(A)
Hladina akustického výkonu (L_{WA})	68,5 dB(A)	68,5 dB(A)
Nejistota měření hluku K_{WA}	2,5 dB(A)	2,5 dB(A)
Hodnota emise vibrací Zadní upínací plocha	1,3 m/s ²	1,3 m/s ²
Hodnota emise vibrací Přední upínací plocha	1,6 m/s ²	1,6 m/s ²
Nejistota měření vibrací K_{pA} *	1,5 m/s ²	1,5 m/s ²

Specifikace výrobku se mohou změnit bez předchozího upozornění. Nabídka modelů se může na jednotlivých trzích lišit.

* Hodnoty uvedené v tabulce jsou odvozeny od laboratorních testů prováděných v souladu s uvedenými předpisy a normami a nejsou vhodné pro vyhodnocování rizik. Hodnoty naměřené na individuálních pracovištích mohou být vyšší než deklarované hodnoty. Skutečné expoziční hodnoty a stupeň škodlivosti nebo ohrožení pracovníka závisí na konkrétní situaci a na okolním prostředí, individuálním způsobu práce s nářadím, obráběném materiálu, architektonickém řešení pracoviště, době expozice a na fyzické kondici. Společnost Mirka Ltd nepřijímá žádnou odpovědnost za následky použití deklarovaných hodnot pro účely individuálního vyhodnocení rizika namísto skutečných expozičních hodnot.

Další informace o bezpečnosti a ochraně zdraví při práci naleznete na těchto webových stránkách:

<https://osha.europa.eu/en> (Evropa) nebo <http://www.osha.gov> (USA)

Pracoviště

Toto nářadí je určeno pro ruční používání. Při práci s nářadím je doporučeno stát na pevném povrchu. Nářadí je funkční v jakékoli poloze. Před takovým použitím musí obsluha zaujmout bezpečnou polohu, musí se pevně držet nebo stát a vzít v úvahu, že nářadí může vyvinout reakční moment. Viz část „Návod k obsluze“.

Jak používat nářadí

Po vybalení nářadí zkontrolujte, zda je neporušené, kompletní a nevykazuje poškození způsobené přepravou. Poškozené nářadí nikdy nepoužívejte.

Než s nářadím začnete pracovat, zkontrolujte, zda je správně připevněna a utáhnuta podložka. Připojte napájecí kabel k nářadí.

K dosažení maximálního výkonu tohoto nářadí doporučujeme používat odsavač prachu Mirka (nebo jiný vhodný odsavač prachu) a výrobky pro bezprašné broušení značky Mirka. Základ řešení pro bezprašné broušení Mirka tvoří spojení brusek Mirka, výrobků pro bezprašné broušení a odsavače prachu Mirka.

Napájecí kabel nářadí je zapojen do napájecího zdroje odsavače prachu. Pokud napájecí kabel nářadí zapojíte do zásuvky na odsavači prachu, lze používat funkci automatického spuštění odsavače prachu.

Návod k obsluze

- Nářadí je třeba vždy ovládat oběma rukama.
- Nářadí je určeno pro ruční používání. Nářadí lze používat v libovolné poloze. Poznámka: Při spuštění může nástroj vyvinout určitý krouticí moment.
- Vypněte nářadí. Vyberte vhodný brusný kotouč a připevněte jej na podložku. Brusný kotouč by měl být na podložce vystředěn. Doporučujeme používat podložku Mirka a výrobky Mirka pro broušení, které vám zajistí optimální výsledky.
- Důrazně doporučujeme používat toto nářadí v kombinaci s odsavačem prachu Mirka.

Funkce zámku

Aktivace funkce zámku zajišťuje nepřetržitý chod nářadí bez držení tlačítka Start.

Funkce náběhu

Funkce náběhu u tohoto nářadí postupně zvyšuje jeho otáčky, když uživatel nářadí zatěžuje; pokud uživatel zatížení snižuje, otáčky se snižují. Funkce uživateli umožňuje začít při nižším nastavení otáček a postupně je podle potřeby zvyšovat, čímž se snižuje riziko poškození obrobku. Použije-li uživatel příliš velké zatížení, nářadí nemusí stačit a otáčky se zpomalí. Max. otáčky se volí jako obvykle.

Provoz	Postup	Signalizace
Uvedení nářadí do provozuschopného stavu	Nářadí uvedete do provozuschopného stavu stisknutím tlačítka zapnuto / pohotovostní režim.	Víceúčelová kontrolka LED začne zeleně blikat a na panelu LED se zobrazí nastavené otáčky.
Spouštění a vypínání nářadí	Zařízení se spustí stisknutím a podržením tlačítka Start; po uvolnění tlačítka se nářadí vypne	Dokud je nářadí v provozu, víceúčelová kontrolka LED svítí zeleně
Použití funkce zámku	Funkce zámku se aktivuje 1. Stisknutím tlačítka Start a následným rychlým stisknutím tlačítka zámku. 2. Stisknutím tlačítka zámku a následným rychlým stisknutím tlačítka Start. Je-li nářadí v chodu, zámek se deaktivuje a nářadí se vypne stisknutím tlačítka zámku nebo tlačítka Start.	Dokud je nářadí v provozu, víceúčelová kontrolka LED svítí zeleně
Změna otáček	Je-li nářadí v chodu nebo v provozuschopném stavu, otáčky lze nastavit stisknutím či podržením tlačítka speed+ (otáčky+), nebo tlačítka speed- (otáčky-)	Aktuální nastavení otáček ukazuje panel LED

Provoz	Postup	Signalizace
Přepínání mezi normálním režimem a režimem náběhu	Je-li nářadí v provozuschopném stavu, otáčky lze nastavit současným stisknutím tlačítka speed+ (otáčky+) a tlačítka speed- (otáčky -)	Při změně režimu bliká víceúčelová kontrolka LED červeně
Uvedení zařízení do pohotovostního stavu	Nářadí se uvede do pohotovostního režimu stisknutím tlačítka zapnutí / pohotovostního režimu	Víceúčelová kontrolka LED a panel LED jsou vypnuté

Bluetooth

Tento nástroj je vybaven technologií Bluetooth® s nízkou spotřebou a lze ho propojit s aplikací MyMirka, ve které jsou přístupné další funkce nástroje. Více informací o funkčnosti aplikace a její dostupnosti ve vaší zemi najdete na webu www.mirka.com/mymirka

Technologii Bluetooth na nástroji Mirka® DEROS RS 600(X) zprovozníte takto:

1. Zapojte napájecí kabel do přívodu energie.
2. Při zapínání nástroje pomocí tlačítka On/Standby podržte stisknuté tlačítko Speed+.
3. Rozsvítí se kontrolka LED (zelená), která udává, že Bluetooth je aktivní.
Kontrolka LED signalizující bezdrátovou komunikaci začne blikat modře na znamení, že je aktivní funkce Bluetooth.
Po navázání spojení kontrolka LED svítí stále.

POZNÁMKA! Jestliže aplikace není instalována nebo není dostupná ve vaší zemi, Bluetooth se nebude aktivovat.

Slovní značka Bluetooth® a loga jsou registrované ochranné známky společnosti Bluetooth SIG, Inc a jejich používání ve společnosti Mirka Ltd probíhá na základě licence Ostatní ochranné známky a obchodní názvy patří jejich vlastníkům

Údržba



Před prováděním údržby vždy odpojte napájení!
Používejte pouze originální náhradní díly Mirka!

Výměna podložky

1. Zvedněte kryt klíče a podložky. Klíč vložte do výstupky na krytu a dotáhněte matici vřetena.
2. Otáčením proti směru pohybu hodinových ručiček podložku sejměte.
3. Nasadte novou podložku pro kotouč a podložky a utáhněte.
4. Vyjměte klíč na podložky a zavřete kryt klíče na podložky.

Ochranná přechodka

Ochranné přechodky Mirka jsou navrženy tak, aby chránily podložku před opotřebením při agresivním a nepřerušeném bezprašném broušení. Tyto cenově efektivní ochranné přechodky, umístěné mezi podložkou a brusným kotoučem, je třeba pravidelně měnit. Ochranné přechodky prodlužují životnost podložky.

Protiprachový kryt

Protiprachový kryt Mirka je určen pro použití s ochrannou podložkou. Protiprachový kryt zlepšuje odsávání prachu při použití hrubých brusiv.

Montážní pokyny:

1. Na protiprachovém krytu a krytu brusky najdete otočnou šipku
2. Při nasazování protiprachového krytu obě šipky zarovnejte

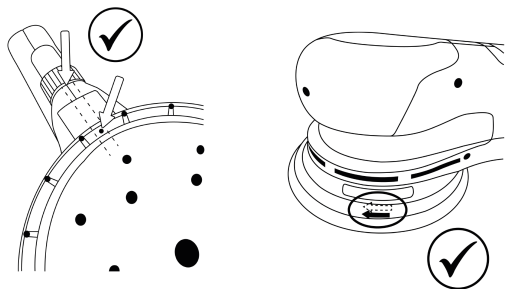
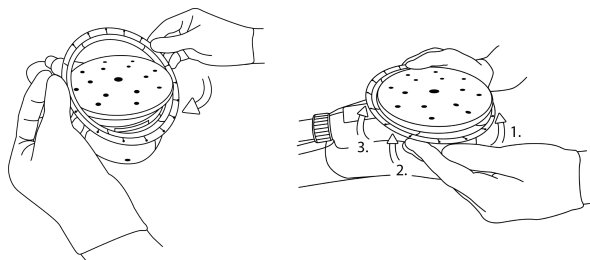

Skladování a manipulace

Skladujte na suchém místě, chráněném před deštěm a mrazem. Uchovávejte bez tlaku, aby nedošlo k deformaci.



Další servis

Servisní práce musí vždy provádět pouze kvalifikovaný personál. Pro udržení platnosti záruky a zajištění optimální úrovně bezpečnosti a funkčnosti nářadí opravy a údržbu provádět autorizované servisní středisko společnosti Mirka. Adresu nejbližšího servisního střediska Mirka vám sdělí zákaznické středisko či obchodní zástupce společnosti Mirka, nebo navštivte webové stránky www.mirka.com.

Průvodce odstraňováním závad

Příznak	Možná příčina	Řešení
Víceúčelová kontrolka LED bliká červeně a zeleně.	Bruska je zapojena do hlavního přívodu elektrické energie s nevhodným napětím.	Brusku zapojte do přívodu energie s jmenovitým napětím, které je vhodné pro dané nářadí.
Po zapnutí se víceúčelová kontrolka LED na brusce nerozsvítí.	Napájecí kabel není správně připojen k brusce nebo do síťové zásuvky.	Zapojte kabel správně.
Pravá víceúčelová kontrolka LED svítí červeně a nářadí se při broušení zpomalí na minimální nastavení otáček.	Příliš vysoká teplota nářadí Příliš velké dlouhodobé zatížení.	Na určitou dobu snižte zatížení nářadí a otáčky se opět zvýší.
Víceúčelová kontrolka LED svítí červeně a otáčky jsou mírně nižší.	Příliš velké krátkodobé zatížení.	Snižte zatížení brusky a kontrolka LED (pravá) automaticky změní barvu na zelenou.
Nástroj se zastavil a víceúčelová kontrolka LED svítí červeně.	Nástroj je v bezpečnostním režimu kvůli vysoké teplotě.	Vyčkejte, dokud nástroj nevychladne.

Informace o likvidaci

NEBEZPEČÍ



Nářadí určené k likvidaci znehodnotte odstraněním napájecího kabelu.

Dodržujte předpisy týkající se likvidace a recyklace nepoužívaných strojů, balení a příslušenství.

Pouze EU: Elektrické nářadí nevyhazujte do domácího odpadu. Evropské směrnice o likvidaci elektrických a elektronických zařízení (a na jejich základě zavedené vnitrostátní právní předpisy) stanoví, že elektrické nářadí po skončení jeho životnosti se musí shromažďovat odděleně a odevzdat k recyklaci autorizované organizaci.



Další informace týkající se politiky REACH, směrnice RoHS a společenské odpovědnosti naší společnosti naleznete na stránkách www.mirka.com

Overensstemmelseserklæring

Mirka Ltd, 66850 Jeppo, Finland

erklærer, at det alene er vores ansvar, at produkterne Mirka® (anført nedenfor og se tabellen "Tekniske data" for at få flere oplysninger om den pågældende model), som denne erklæring er gældende for, er i overensstemmelse med følgende standarder eller andre normative dokumenter: EN 62841-1:2015/A11:2022, EN IEC 62841-2-3:2021/A11:2021, EN IEC 55014-1:2021, EN IEC 55014-2:2021, EN 61000-3-2:2014, EN 61000-3-3:2013, EN 300 328 V2.2.2, EN 301 489-1 V2.2.3, EN 301 489-17 V3.2.4, EN IEC 63000:2018 i overensstemmelse med direktiverne 2006/42/EF, 2011/65/EU, 2014/53/EU.

Produkter: Mirka® DEROS RS 600(X)

<p>Jeppo 12.02.2024 Sted og dato for udstedelse</p>	 Virksomhed	 Stefan Sjöberg, CEO	<p>Producent / Leverandør Mirka Ltd 66850 Jeppo, Finland Tlf. +358 20 760 2111 Fax +358 20 760 2290 www.mirka.com</p>	
---	---	--	--	--

Oversettelse af den originale brugsanvisning Vi forbeholder os ret til ændringer i denne brugervejledning uden forudgående varsel

Vigtigt

Læs denne sikkerheds- og brugsvejledning omhyggeligt inden installation, betjening eller vedligeholdelse af dette værktøj. Opbevar denne vejledning på et sikkert og tilgængeligt sted. Læs og overhold nationale og regionale regulativer.

Påkrævede personlige værnemidler



Læs brugsanvisningen



Bær sikkerhedsbriller



Bær høreværn





Bær sikkerhedshandsker



Bær ansigtsmaske

Symboler

	<p>I overensstemmelse med relevante EU-standarder</p>
	<p>I overensstemmelse med de relevante bestemmelser i Storbritannien</p>
	<p>I overensstemmelse med Australiens og New Zealands RCM-krav</p>
	<p>Opfylder Eurasiens overensstemmelseskrav</p>
	<p>Opfylder Serbiens overensstemmelseskrav</p>
	<p>Opfylder Ukraine overensstemmelseskrav</p>
	<p>Opfylder Brasiliens overensstemmelseskrav</p>

	I overensstemmelse med Kinas RoHS-krav
	Brug altid begge hænder ved anvendelsen
	Klasse II
DEROS RS 600	Skivepudser



Advarsel: Potentielt risikofyldt situation, der kan resultere i dødsfald eller alvorlig person- eller tingskade
Forsigtig! Potentielt risikofyldt situation, der kan resultere i mindre eller moderat alvorlig person- eller tingskade



Generelle sikkerhedsadvarsler for elværktøjer



ADVARSEL Læs alle sikkerhedsadvarsler og vejledninger. Manglende overholdelse af advarsler og vejledninger kan medføre elektrisk stød, brand og/eller alvorlige skader.

Gem alle advarsler og vejledninger til fremtidig anvendelse. Termen "elværktøj" i advarselne henviser til dit lysnetdrevne (med ledning) elværktøj eller dit batteridrevne (trådløse) elværktøj.

1. Arbejdspladssikkerhed

- Hold arbejdsområdet rent og godt belyst.** Rodede eller mørke områder inviterer til ulykker.
- Anvend ikke el-værktøj i eksplosive miljøer, for eksempel tilstedeværelse af brændbare væsker, luftarter eller støv.** Elværktøj danner gnister, der kan antænde støv eller dampe.
- Hold børn og tilskuere på sikker afstand, mens et elværktøj er i brug.** Svigtende koncentration og opmærksomhed kan medføre, at man mister kontrollen.

2. Elektrisk sikkerhed

- Stik til elværktøj skal svare til stikkontakten. Stikket må aldrig ændres på nogen måde. Brug ikke adapterstik sammen med jordforbundet værktøj.** Uændrede stik og stikkontakter, der passer til stikket, vil reducere risikoen for elektrisk stød.
- Undgå kropskontakt med jordforbundne overflader, såsom rør, radiatorer, komfurer og køleskabe.** Der er øget risiko for elektrisk stød, hvis kroppen får jordforbindelse.
- Udsæt ikke elværktøj for regn eller våde forhold.** Hvis der trænger vand i et elværktøj, vil det øge risikoen for elektrisk stød.
- Misbrug ikke ledningen. Brug aldrig ledningen til at bære, trække eller frakoble stikket til elværktøjet. Hold ledningen væk fra varme, olie, skarpe kanter og bevægelige dele.** Beskadigede eller sammenfiltrede ledninger vil øge risikoen for elektrisk stød.
- Ved betjening af et elektrisk værktøj udendørs, skal du bruge en forlængerledning, der er egnet til udendørs brug.** Ved at bruge en ledning, der er velegnet til udendørs brug, reducerer du risikoen for elektrisk stød.
- Hvis det ikke kan undgås at bruge et elværktøj på et fugtigt sted, skal du bruge en strømforsyning med RCD-beskyttelse (residualstrømsanordning).** Ved at bruge en RCD-beskyttelse reducerer du risikoen for elektrisk stød.

3. Personssikkerhed

- Vær opmærksom, hold øje med hvad du laver, og brug din sunde fornuft, når du betjener et elværktøj. Anvend ikke el-værktøj, når du er træt eller under indflydelse af medikamenter, alkohol eller medicin.** Et øjeblik uopmærksomhed under betjening af et elværktøj kan resultere i alvorlige personskader.
- Brug personlige værnemidler. Brug altid øjenbeskyttelse.** Værnemidler såsom støvmaske, skridsikre sikkerhedssko, hjelm eller høreværn, der anvendes under relevante forhold, reducerer risikoen for personskader.
- Forebyg utilsigtet start. Sørg for at kontakten er i slukket position, før du slutter værktøjet til strømkilden og/eller batteripakken, når du løfter det op eller bærer det.** At bære elværktøj rundt med fingeren på kontakten eller tilslutte værktøj med kontakten i tændt stilling inviterer til ulykker.
- Fjern eventuelle justeringsnøgler eller skruenøgler, før du tænder for elværktøjet.** En skruenøgle eller en justeringsnøgle, der er efterladt på en af elværktøjets roterende dele, kan forårsage personskader.

- e. **Prøv ikke at række længere ud, end du kan nå. Stå altid stabilt og med god balance.** Det giver bedre muligheder for at styre elværktøjet i uventede situationer.
 - f. **Bær korrekt påklædning. Undgå at bære løstsiddende tøj eller smykker. Hold hår, tøj og handsker væk fra bevægelige dele.** Løstsiddende tøj, smykker eller langt hår kan blive fanget af bevægelige dele.
 - g. **Hvis der forefindes enheder for tilslutning af støvudsugnings- og opsamlingsystemer, skal du sikre dig, at disse tilsluttes og anvendes korrekt.** Brug af støvsopsamling kan reducere støvrelaterede risici.
 - h. **Ignorer aldrig sikkerhedsprincipper ved brug af værktøj. Heller ikke selvom du benytter værktøjet hyppigt og er en rutineret bruger.** En uforsigtig handling kan på en brøkdal af et sekund resultere i alvorlige skader.
4. **Anvendelse og pleje af elværktøj**
- a. **Undgå at overbelaste elværktøjet. Brug det rigtige elværktøj til formålet.** Det korrekte elværktøj vil klare opgaven bedre og sikrere ved den hastighed, som det er designet til.
 - b. **Brug ikke elværktøjet, hvis tænd-/slukkontakten ikke fungerer korrekt.** Ethvert elværktøj, der ikke kan styres med kontakten, er farligt og skal repareres.
 - c. **Træk stikket ud af kontakten og/eller batteripakken ud af elværktøjet, før du foretager justeringer, skifter tilbehør eller lægger elværktøjet væk.** Sådanne forebyggende sikkerhedsforanstaltninger reducerer risikoen for utilsigtet start af elværktøjet.
 - d. **Opbevar inaktivt elværktøj uden for børns rækkevidde og lad ikke personer, der ikke er fortrolige med elværktøjet eller denne vejledning, betjene elværktøjet.** Elværktøj er farligt i hænderne på utrænede brugere.
 - e. **Vedligehold elværktøjet. Kontroller at bevægelige dele ikke har forskudt sig eller binder, at ingen dele er knækket, samt andre forhold der kan påvirke elværktøjets funktion. Hvis elværktøjet er beskadiget, skal det repareres før brugen.** Mange ulykker skyldes dårligt vedligeholdt elværktøj.
 - f. **Hold skærende værktøjer skarpe og rene.** Korrekt vedligeholdt skæreværktøjer med skarpe skærekanter er mindre tilbøjelige til at sætte sig fast og er lettere at styre.
 - g. **Brug elværktøjet, tilbehør og bits mv. i overensstemmelse med disse anvisninger og under hensyntagen til arbejdsforholdene og det arbejde, der skal udføres.** Brug af elværktøjet til andre formål end de tilsigtede kan resultere i farlige situationer.
 - h. **Sørg for at greb og gribeblader er tørre, rene og fri for olie og fedt.** Glatte greb og gribeblader kan umuliggøre en sikker håndtering og kontrol over værktøjet hvis der opstår uforudsete situationer.
5. **Service**
- a. **Lad dit elværktøj vedligeholde af en kvalificeret reparatør, der kun bruger originale reservedele.** Det vil sikre, at elværktøjets sikkerhed opretholdes.



Sikkerhedsadvarsler generelt ved slibning

a) Dette elværktøj er beregnet til at blive benyttet som en slibemaskine. Læs alle sikkerhedsadvarsler, vejledninger, illustrationer og specifikationer, der følger med dette elværktøj. Manglende overholdelse af alle anvisningerne herunder kan medføre elektrisk stød, brand og/eller alvorlig personskade.

b) Det anbefales ikke at udføre arbejdsopgaver som afslibning, stålborstning, polering, hulskæring eller afskæring med dette værktøj. Udføres der opgaver, som elværktøjet ikke er beregnet til, kan det udgøre en sikkerhedsrisiko og medføre personskade.

c) Konverter ikke dette elværktøj til driftsmåder, som det ikke er specifikt beregnet til og anført af værktøjsproducenten. En sådan konvertering kan medføre, at kontrollen med maskinen mistes, hvilket kan medføre alvorlig personskade.

d) Der må ikke benyttes tilbehør, som ikke er specielt beregnet hertil og anbefalet af værktøjsproducenten. At tilbehøret kan monteres på dit elværktøj, er ingen garanti for, at det er sikkert at benytte det.

e) Tilbehørets nominelle hastighed skal som minimum svare til den maksimale hastighed, der er anført på elværktøjet. Tilbehør, der kører hurtigere end dets nominelle hastighed, kan knække og blive slynget væk.

f) Tilbehørets ydre diameter og tykkelse skal være inden for elværktøjets nominelle kapacitet. Tilbehør af en forkert størrelse kan ikke sikres eller styres i tilstrækkelig grad.

g) Dimensionerne på tilbehørsbeslaget skal svare til dimensionen på elværktøjets monteringsdele. Tilbehør, der ikke passer til elværktøjets monteringsdele, vil være i ubalance og vibrere kraftigt, når det kører, og man kan miste kontrollen over værktøjet.

h) Beskadiget tilbehør må ikke anvendes. Hver gang tilbehøret skal benyttes, skal man først undersøge bl.a. slibehjul for skår og revner, bagskiven for revner og slitage samt stålborster for løse eller knækkede borster. Hvis man taber elværktøjet eller tilbehøret, skal det undersøges for skader, og der skal evt. monteres ubeskadiget tilbehør. Når tilbehøret er tjekket og monteret, skal man sikre sig, at der ikke befinder sig personer på tilbehørets

rotationsplan. Derefter skal elværktøjet køre ved maksimal friløbshastighed i et minut. Beskudiget tilbehør vil sædvanligvis gå i stykker i løbet af denne testperiode.

i) Anvend personlige værnemidler. Afhængigt af anvendelsesområdet benyttes visir, sikkerhedsbriller eller overtræksbriller. Anvend efter behov støvmaske, høreværn, handsker og arbejdsforklæde, som kan stoppe små slibemiddelpartikler og fragmenter af det bearbejdede emne. Øjenværnet skal være i stand til at stoppe flyvende partikler fra de forskellige opgaver. Støvmasken eller åndedrætsværnet skal kunne stoppe de partikler, der dannes under arbejdet. Langvarig udsættelse for støj med høj intensitet kan resultere i høretab.

j) Sørg for, at andre tilstedeværende holder sig på sikker afstand af arbejdsområdet. Alle, der bevæger sig ind i arbejdsområdet, skal anvende personlige værnemidler. Fragmenter af arbejdsemnet eller af ødelagt tilbehør kan flyve langt væk og forårsage personskade uden for det nærmeste arbejdsområde.

l) Anbring ledningen, så den ikke kommer i kontakt med roterende tilbehør. Hvis du mister kontrollen, kan ledningen blive skåret i stykker og/eller viklet ind i maskinen, og din hånd eller arm kan blive trukket ind i det roterende tilbehør.

m) Læg aldrig elværktøjet fra dig, før tilbehøret er stoppet helt. Roterende tilbehør kan gribe fat i underlaget, så du mister kontrollen over elværktøjet.

n) Lad ikke elværktøjet køre, mens du bærer på det. Griber det roterende tilbehør ved et uheld fat i dit tøj, kan det resultere i at tilbehøret trækkes ind i din krop.

o) Rengør elværktøjets luftaftræk regelmæssigt. Motorens ventilatorer vil trække støv ind i motorhuset, og større ansamlinger af metalpulver kan medføre elektriske risici.

p) Anvend ikke elværktøjet i nærheden af brandfarlige materialer. Gnister kan antænde disse materialer.

q) Brug ikke tilbehør, som kræver flydende kølevæsker. Brug af vand eller andre kølevæsker kan medføre elektrisk stød, muligvis med døden til følge.



Yderligere sikkerhedsvejledning for alle opgaver

Advarsler vedr. tilbageslag og lignende

Tilbageslag er en pludselig opstået reaktion på et roterende hjul, en bagskive, en børste eller andet tilbehør, der er kommet i klemme eller sidder fast. Dette vil medføre, at det roterende tilbehør bremses brat, hvilket kan medføre, at du mister kontrollen over elværktøjet, som tvinges i den modsatte retning af rotationsretningen.

Hvis et slibehjul for eksempel fanges af eller kommer i klemme i et arbejdsemne, kan kanten af hjulet, der går ind i klemmepunktet, bore sig ned i emnets overflade og medføre, at hjulet løftes af, eller der opstår tilbageslag. Hjulet kan enten springe hen mod eller væk fra operatøren afhængigt af hjulets bevægelsesretning, da det kom i klemme. Slibehjul kan også knække under disse omstændigheder.

Tilbageslag skyldes forkert brug af elværktøjet og/eller forkerte arbejdsprocedurer og kan undgås ved at tage de rigtige forholdsregler, som er anført nedenfor.

- Hav et fast greb om elværktøjet, og anbring din krop og arm således, at du kan modstå tilbageslag. Benyt altid hjælpehåndtaget, hvis det forefindes, for at have maksimal kontrol over tilbageslag eller vridningsreaktionen ved opstart.** Tages de korrekte forholdsregler, kan operatøren kontrollere vridningsreaktions- eller tilbageslagskræfterne.
- Anbring aldrig hånden i nærheden af roterende tilbehør.** Tilbehøret kan slå tilbage mod din hånd.
- Anbring dig ikke i en position, så din krop befinder sig i det område, hvor elværktøjet vil bevæge sig hen, hvis der opstår tilbageslag.** Tilbageslag vil hvirvle værktøjet i modsat retning af hjulets bevægelse ved fastklemningen.
- Udvis særlig opmærksomhed ved bearbejdning af hjørner, skarpe kanter osv. Undgå, at tilbehøret hopper eller sætter sig fast.** Hjørner, skarpe kanter eller fjedrende materialer har tendens til at få det roterende tilbehør til at "hugge" og kan dermed medføre tab af kontrol eller tilbageslag.
- Påsæt ikke en savkædeklinge, en segmenteret diamantskive med et periferisk mellemrum over 10 mm eller en savtakket klinge.** Den type klinger giver ofte anledning til tilbageslag og kontroltab.



Yderligere sikkerhedsvejledning til slibeopgaver

Sikkerhedsadvarsler specielt til slibeopgaver

- Brug slibeskiver i den rette størrelse. Følg producentens anbefalinger, når du vælger slibepapir.** Større slibepapirark, der rager for langt ud over slibepuden, risikerer at blive flængnet og kan medføre, at skiven hænger fast eller rives i stykker, eller at der opstår tilbageslag.

Yderligere sikkerhedsadvarsler

- Der er kun garanti for værktøjets sikkerhed, hvis der benyttes originale underlagsplader fra Mirka.
- Læs materialesikkerhedsdatabladet (MSDS) for den overflade, der skal bearbejdes
- Oplever du fysiske problemer i hånd/håndled, skal du ophøre med at udføre dette arbejde og søge læge Hånd, håndleds- og armskader kan opstå, hvis du gentager de samme arbejdsbevægelser eller overeksponeres for vibrationer
- Strømforsyningsstik og stikforbindelse er ikke IEC-apparatstik Benyt kun et originalt strømforsyningskabel fra Mirka Mirka strømforsyningskabel kan købes hos din Mirka-forhandler
- Tjek værktøjet, underlagspudden, strømkablet og fittings regelmæssigt for slid. Hvis strømkablet er beskadiget, skal det udskiftes med et originalt Mirka strømforsyningskabel.
- Rens, eller udskift støvsugerposen dagligt Støv kan være meget letantændeligt Rensning eller udskiftning af posen sikrer endvidere optimal ydeevne
- Hvis værktøjet ikke fungerer korrekt, skal det øjeblikkelig tages ud af brug, og der skal sørges for service og reparation
- Sørg altid for, at det emne, der skal slibes, er forsvarligt fastgjort
- Hold hænderne væk fra det roterende tilbehør, mens det er i brug.

Tekniske data

DEROS RS	600	600X
Effekt/Strøm	750 W	7,5 A
Netspænding	220 –240 V AC	100 –120 V AC
Hastighed	700 –2500 rpm	700 –2500 rpm
Underlagspuddens størrelse	Ø 150 mm	Ø 150 mm
Vægt	1,8 kg	1,8 kg
Beskyttelsesgrad	II	II

Støj- og vibrationsoplysninger

De målte værdier kan bruges til at sammenligne et værktøj med et andet og til en foreløbig eksponeringsvurdering.

DEROS RS	600	600X
Lydtryksniveau (L_{pA})	60,5 dB(A)	60,5 dB(A)
Lydefektniveau (L_{WA})	68,5 dB(A)	68,5 dB(A)
Lyd målingsusikkerhed K_{WA}	2,5 dB(A)	2,5 dB(A)
Vibrationsemissionsværdi Bageste gribeflade	1,3 m/s ²	1,3 m/s ²
Vibrationsemissionsværdi Forreste gribeflade	1,6 m/s ²	1,6 m/s ²
Vibrationsemissionsusikkerhed K_{pA} *	1,5 m/s ²	1,5 m/s ²

Specifikationer kan blive ændret uden forudgående varsel Modeludbuddet kan variere mellem de forskellige markeder

* De i tabellen anførte værdier stammer fra laboratorietest i overensstemmelse med de anførte koder og standarder og er ikke tilstrækkelige til risikovurdering Værdier, målt ved en specifik arbejdsplads, kan være højere end de anførte værdier De faktiske eksponeringsværdier og størrelsen af risiko- eller skadegraden, en person kan blive udsat for, er specifikke for den enkelte situation og afhænger af det omgivende miljø, personens måde at betjene maskinerne på, det specifikke materiale, der bearbejdes, arbejdsstationens udformning samt eksponeringstiden og brugerens fysiske kondition Mirka Ltd påtager sig intet ansvar for konsekvenserne ved at benytte de anførte værdier i stedet for de faktiske eksponeringsværdier til brug ved en individuel sikkerhedsvurdering

Yderligere oplysninger om arbejdssundhed og sikkerhed kan hentes på følgende hjemmesider:

<https://osha.europa.eu/en> (Europe) or <http://www.osha.gov> (USA)

Arbejdsstationer

Værktøjet er beregnet til at blive benyttet som håndværktøj. Det anbefales altid, at værktøjet kun benyttes, når man står på et stabilt underlag. Værktøjet kan benyttes alle steder, men inden det anvendes, skal brugeren placere sig et sikkert sted med et godt fodfæste og et fast greb om værktøjet og være opmærksom på, at værktøjet kan generere en vridningsreaktion. Se afsnittet "Brugsanvisning".

Sådan kommer du i gang

Tjek ved udpakning af værktøjet, at det er intakt og komplet og ikke er blevet beskadiget under transporten. Anvend aldrig et beskadiget værktøj.

Inden brug skal det tjekkes, at underlagspuden er korrekt monteret og fastgjort. Tilslut strømkablet til værktøjet.

For at opnå den fulde effekt af dette værktøj anbefales det at bruge det sammen med Mirkas støvsuger (eller andre egnede støvudsugningsanlæg) samt Mirkas netslibeprodukter. Kombinationen af Mirkas slibemaskiner, netslibeprodukter og Mirkas støvsuger er fundamentet i Mirkas støvfrie slibeløsninger.

Strømkablet fra værktøjet er forbundet til støvsugerens netforsyning. Ved at forbinde værktøjets strømkabel til udtaget på støvsugeren er det muligt at benytte støvsugerens automatiske startfunktion.

Brugsanvisning

- Værktøjet skal altid betjenes med to hænder.
- Værktøjet er beregnet til at blive anvendt som håndværktøj. Værktøjet kan anvendes i alle positioner. Bemærk! Værktøjet kan udløse en vridningsreaktion, når det startes.
- Kontroller, at værktøjet er slukket. Vælg et egnet slibeprodukt, og fastgør det sikkert på underlagspuden. Kontroller, at slibeproduktet er centreret på underlagspuden. For optimal ydeevne anbefaler vi en Mirka underlagspude samt Mirkas slibeprodukt.
- Det anbefales på det kraftigste, at værktøjet benyttes sammen med en af Mirkas støvsugere.

Låsefunktion

Ved aktivering af låsefunktion kan værktøjet køre kontinuerligt, uden at startknappen holdes inde.

Boosterfunktion

Med værktøjets boosterfunktion kan værktøjets hastighed gradvis øges, efterhånden som brugeren øger belastningen på værktøjet, og når brugeren mindsker belastningen, falder hastigheden. Det betyder, at brugeren starter med en lav hastighedsindstilling og langsomt øger hastigheden efter behov, hvilket mindsker risikoen for beskadigelse af arbejdsemnet. Hvis brugeren øger belastningen for meget, kan værktøjet muligvis ikke følge med, og omdrejningshastigheden falder. Maksimumhastigheden vælges som sædvanligt.

Betjening	Fremgangsmåde	Indikation
Sådan indstilles værktøjet i driftstilstanden	Tryk på tænd/standby-knappen for at indstille værktøjet i driftstilstanden	Multifunktions-LED'en begynder at blinke grønt, og den indstillede hastighed angives på LED-linjen
Start og stop af værktøjet	Apparatet startes ved at trykke på startknappen og holde den inde, og værktøjet stoppes, når knappen slippes	Multifunktions-LED'en lyser konstant grønt, så længe værktøjet kører
Brug af låsefunktionen	Låsefunktionen aktiveres ved enten 1. Et tryk på startknappen efterfulgt af et hurtigt tryk på låseknappen. 2. Et tryk på låseknappen efterfulgt af et hurtigt tryk på startknappen. Låsen er deaktiveret og værktøjet stopper ved et tryk på enten låseknappen eller startknappen, mens værktøjet kører.	Multifunktions-LED'en lyser konstant grønt, så længe værktøjet kører

Betjening	Fremgangsmåde	Indikation
Ændring af hastigheden	Når værktøjet kører eller er i driftsklar tilstand, kan hastigheden justeres ved at trykke på Speed+ (Hastighed+) eller Speed- (Hastighed-) eller holde knappen inde	Den nuværende hastighedsindstilling angives på LED-linjen
Skift mellem normal tilstand og boostertilstand	Når værktøjet er i driftsklar tilstand, kan værktøjstilstandene ændres ved at trykke på Speed+ (Hastighed+) og Speed- (Hastighed-) samtidigt	Multifunktions-LED'en blinker kun én gang, når tilstanden ændres
Sådan indstilles maskinen i driftstilstand	Værktøjet indstilles på standby ved at trykke på tænd/standby-knappen	Multifunktions-LED'en og LED-linjen slukkes

Bluetooth

Dette værktøj er forsynet med Bluetooth®-lavenergiteknologi og kan kobles til appen MyMirka, hvorfra der er adgang til yderligere funktionalitet. Se www.mirka.com/mymirka for at få yderligere oplysninger om appens funktionalitet, og om den er tilgængelig i det land, hvor du bor.

Aktiver Bluetooth i din Mirka® DEROS RS 600(X) på følgende måde:

1. Forbind strømkablet til en stikkontakt
2. Tryk på knappen Speed + og hold den inde, mens du slår værktøjet over på driftstilstand med knappen On/Standby.
3. Venstre LED begynder at lyse (grønt) for at vise at Bluetooth er aktiv.
LED'en for angivelse af trådløs forbindelse begynder at blinke blåt for at vise, at Bluetooth er aktiv. LED'en lyser konstant, når forbindelsen er oprettet.

BEMÆRK! Hvis appen ikke er installeret, eller hvis den ikke er tilgængelig i dit land, skal Bluetooth ikke aktiveres.

Bluetooth™'s wordmark og logo er registrerede trademarks ejet af Bluetooth SIG, Inc., og Mirka Ltd's brug af disse mærker er under licens Andre trademarks og handelsnavne tilhører de respektive ejere

Vedligeholdelse



Strømforsyningen skal altid frakobles inden vedligeholdelse!
Brug kun originale reservedele fra Mirka!

Udskiftning af underlagspuden

1. Løft skruenøgledækslet. Indsæt skruenøglen i åbningen i huset, og fastgør spindelmøtrikken.
2. Drej underlagspuden mod uret for at fjerne den
3. Monter, og stram den nye underlagspude til med afstandsskiver
4. Fjern skruenøglen, og luk skruenøgledækslet.

Pad saver

Mirkas Pad savere er designet til at beskytte underlagspuden mod slid i forbindelse med aggressiv og vedvarende slibning med netprodukter Disse omkostningseffektive Pad savere, der anbringes mellem underlagspuden og slibeskiven, bør udskiftes regelmæssigt Pad savere forlænger underlagspudens levetid

Støvkappe

Mirka støvkappen er udviklet til brug med pad saver. Støvkappen fremmer støvopsamlingen ved anvendelse af grove slibemidler.

Monteringsanvisninger:

1. Find drejepilen på både støvkappen og huset
2. Anbring begge pile i den rette position ved at trække støvkappen på plads

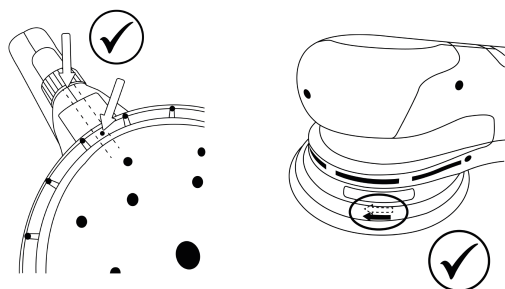
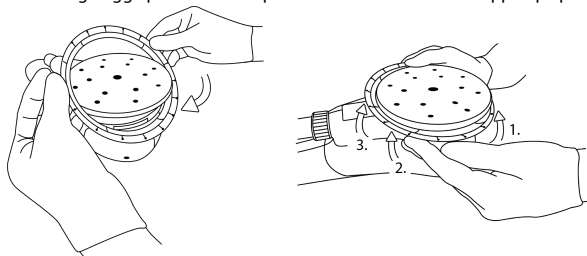

Opbevaring og håndtering

Opbevares et tørt sted, hvor det er beskyttet mod regn og frost. Må ikke udsættes for tryk, da det kan medføre deformation.

Yderligere service

Service skal altid udføres af uddannet personale. For at bevare garantien på værktøjet og for at sikre, at værktøjet er optimalt sikkert og funktionsdygtigt, skal service udføres af et af Mirkas autoriserede servicecentre. Kontakt Mirkas kundeservice, din Mirka-forhandler eller gå ind på www.mirka.com for at finde det nærmeste autoriserede servicecenter.

Fejlfindingsguide

Symptom	Mulig årsag	Løsning
Multifunktions-LED'en blinker skiftevis rødt og grønt.	Tilsluttet strømforsyning med forkert spænding.	Forbind værktøjet til udtag til lysnettet, der svarer til den nominelle spænding, der er angivet på værktøjet.
Multifunktions-LED'en lyser ikke, når der tændes for maskinen.	Strømledningen er ikke korrekt forbundet til slibemaskinen eller netstikket.	Forbind korrekt.
Multifunktions-LED'en lyser rødt, og værktøjets hastighed falder til minimumhastigheden under slibningen.	Temperaturen er for høj i værktøjet For høj langvarig belastning	Reducer værktøjets belastning i et stykke tid, og værktøjets hastighed øges igen.
Multifunktions-LED'en lyser rødt, og omdrejningstallet falder en smule.	For høj kortvarig belastning.	Lad slibemaskinen arbejde ved en lavere belastning, og LED (højre) vil automatisk skifte til grønt.
Værktøjet er stoppet, og multifunktions-LED'en lyser rødt.	Værktøjet er i sikkerhedstilstand på grund af høj temperatur.	Vent til værktøjet er kølet af.

Bortskaffelsesoplysninger

FARE



Gør udtjent elværktøj ubrugeligt ved at fjerne strømkablet.

De gældende regler i det pågældende land vedrørende miljøvenlig bortskaffelse og genanvendelse af udtjente maskiner, emballage og tilbehør skal følges.

Kun EU: Bortskaf ikke elværktøj som husholdningsaffald. I henhold til de europæiske direktiver om bortskaffelse af elektrisk og elektronisk udstyr samt implementering heraf i den nationale lovgivning skal udtjent elværktøj indsamles separat og afleveres på en miljøvenlig genbrugsplads.



Gå ind på www.mirka.com for at få flere oplysninger om REACH, RoHS og vores politik om social ansvarlighed.

Konformitätserklärung

Mirka Ltd 66850 Jeppo, Finnland

erklärt in alleiniger Verantwortung, dass die Mirka® Produkte (siehe Tabelle „Technische Daten“ für spezielle Modelle), auf die sich diese Erklärung bezieht, mit den folgenden Normen oder den normativen Dokumenten übereinstimmen: EN 62841-1:2015/A11:2022, EN IEC 62841-2-3:2021/A11:2021, EN IEC 55014-1:2021, EN IEC 55014-2:2021, EN 61000-3-2:2014, EN 61000-3-3:2013, EN 300 328 V2.2.2, EN 301 489-1 V2.2.3, EN 301 489-17 V3.2.4, EN IEC 63000:2018 gemäß den Bestimmungen der Richtlinien 2006/42/EG, 2011/65/EU, 2014/53/EU.

Produkte: Mirka® DEROS RS 600(X)

<p>Jeppo 12.02.2024 Ort und Datum der Aus- stellung</p>		 Stefan Sjöberg, Leitender Geschäftsführer	<p>Fabrikant/Lieferant Mirka Ltd 66850 Jeppo, Finnland Tel.: +358 20 7602111 Fax: +358 20 7602290 www.mirka.com</p>	
---	---	---	---	--

Übersetzung der Originalanweisung Wir behalten uns das Recht vor, zu jeder Zeit ohne vorausgegangene Ankündigung Änderungen in diesem Handbuch vorzunehmen

Wichtig

Lesen Sie die Sicherheitshinweise und die Bedienungsanleitung sorgfältig durch, bevor Sie dieses Elektrowerkzeug in Betrieb nehmen, bedienen oder warten. Bewahren Sie diese Bedienungsanleitung sorgfältig und griffbereit auf. Lesen und befolgen Sie die nationalen und örtlichen Richtlinien.

Erforderliche persönliche Schutzausrüstung



Bedienungs-
anleitung lesen



Schutzbrille
tragen



Gehörschutz
tragen







Sicherheits-
handschuhe tragen



Atemschutz
maske tragen

Symbole

	Entspricht den relevanten EU-Normen
	Entspricht den relevanten UK-Normen
	Entspricht der RCM-Richtlinie für Australien & Neuseeland
	Entspricht den EEU-Konformitätsanforderungen
	Entspricht den serbischen Konformitätsanforderungen
	Entspricht den ukrainischen Konformitätsanforderungen
	Entspricht den brasilianischen Konformitätsanforderungen

	Entspricht der RoHS-Richtlinie für China
	Immer mit beiden Händen bedienen
	Klasse II
DEROS RS 600	Scheibenschleifmaschine



Warnung: Mögliche Gefährdung, die zum Tod oder zu schweren Verletzungen und/oder Sachschäden führen kann

Achtung: Mögliche Gefährdung, die zu leichten oder mittelschweren Verletzungen und/oder Sachschäden führen kann



Allgemeine Sicherheitshinweise für Elektrowerkzeuge



WARNUNG Lesen Sie sämtliche Sicherheitsinformationen und Warnhinweise sorgfältig durch. Die Nichteinhaltung der Sicherheitsinformationen und Warnhinweise kann Unfälle durch Stromschlag, Feuer und/oder ernste Verletzungen verursachen.

Bewahren Sie alle Sicherheitshinweise und Anleitungen zur späteren Verwendung sorgfältig auf. Der Begriff „Elektrowerkzeug“ in den Sicherheitsinformationen und Warnhinweisen bezieht sich auf Ihr netzbetriebenes (mit Kabel) oder akkubetriebenes (kabelloses) Elektrowerkzeug.

1. Sicherheit am Arbeitsplatz

- Sorgen Sie für einen sauberen und gut beleuchteten Arbeitsplatz.** Unordnung und schlecht beleuchtete Bereiche begünstigen Unfälle.
- Setzen Sie Elektrowerkzeuge niemals in explosionsgefährdeten Bereichen ein wie z. B. in der Nähe von brennbaren Flüssigkeiten, Gasen oder Staub.** Elektrowerkzeuge erzeugen Funken, die Staub oder Gase entzünden können.
- Halten Sie beim Arbeiten mit einem Elektrowerkzeug immer Abstand zu Kindern und Umstehenden.** Ablenkungen können dazu führen, dass Sie die Kontrolle verlieren.

2. Elektrosicherheit

- Der Stecker des Elektrowerkzeugs muss mit der verwendeten Steckdose kompatibel sein. Verändern Sie den Stecker niemals in irgendeiner Weise. Verwenden Sie bei geerdeten Elektrowerkzeugen keine Adapterstecker.** Originalstecker und damit kompatible Steckdosen reduzieren das Risiko von Stromschlägen.
- Vermeiden Sie Körperkontakt mit geerdeten Oberflächen wie Rohren, Heizkörpern, Öfen und Kühlschränken.** Es besteht ein erhöhtes Stromschlagrisiko, wenn Ihr Körper geerdet ist.
- Setzen Sie Elektrowerkzeuge weder Regen noch Nässe aus.** Wasser, das in ein Elektrowerkzeug eindringt, erhöht das Risiko eines Stromschlags.
- Zweckentfremden Sie das Netzkabel nicht. Verwenden Sie das Netzkabel niemals, um das Elektrowerkzeug zu tragen, zu ziehen oder um den Stecker aus der Steckdose zu ziehen. Halten Sie das Netzkabel von Hitze, Ölen, scharfen Kanten und beweglichen Teilen fern.** Beschädigte oder verwickelte Netzkabel erhöhen das Risiko eines Stromschlags.
- Beim Einsatz eines Elektrowerkzeugs im Freien verwenden Sie ein Verlängerungskabel, das für Außenbereiche geeignet ist.** Die Verwendung eines Netzkabels für Außenbereiche reduziert das Risiko eines Stromschlags.
- Wenn der Einsatz eines Elektrowerkzeugs in feuchter Umgebung unvermeidbar ist, verwenden Sie einen Stromanschluss mit Fehlerstrom-Schutzschalter (RCD).** Die Verwendung eines Fehlerstrom-Schutzschalters reduziert das Risiko eines Stromschlags.

3. Persönliche Sicherheit

- Arbeiten Sie konzentriert und umsichtig und setzen Sie gesunden Menschenverstand ein, wenn Sie mit einem Elektrowerkzeug arbeiten. Verwenden Sie das Elektrowerkzeug nicht, wenn Sie müde sind oder unter dem Einfluss von Drogen, Alkohol oder Medikamenten stehen.** Ein Moment der Unaufmerksamkeit beim Bedienen von Elektrowerkzeugen kann zu schweren Verletzungen führen.
- Verwenden Sie persönliche Schutzausrüstung. Tragen Sie immer eine Schutzbrille.** Schutzausrüstung wie eine Staubmaske, rutschfeste Sicherheitsschuhe, ein Schutzhelm oder ein Gehörschutz, die unter geeigneten Bedingungen verwendet werden, reduzieren Personenschäden.

- c. **Vermeiden Sie ein unbeabsichtigtes Starten des Elektrowerkzeugs. Stellen Sie sicher, dass der Schalter auf „Aus“ steht, bevor Sie das Werkzeug an die Stromversorgung/einen Akku anschließen, hochheben oder tragen.** Das Tragen von Elektrowerkzeugen mit dem Finger am Schalter oder das Anschließen von Werkzeugen an die Stromversorgung, wenn der Schalter auf „Ein“ steht, führt zu Unfällen.
 - d. **Entfernen Sie sämtliche Einstell- oder Schraubenschlüssel, bevor Sie das Elektrowerkzeug einschalten.** Schrauben- oder Einstellschlüssel, die versehentlich nicht von rotierenden Teilen des Elektrowerkzeugs abgezogen wurden, können zu Verletzungen führen.
 - e. **Lehnen Sie sich nicht zu weit vor. Sie müssen jederzeit unbedingt einen festen Stand haben und das Gleichgewicht halten.** Dies ermöglicht eine bessere Kontrolle des Elektrowerkzeugs in unerwarteten Situationen.
 - f. **Kleiden Sie sich entsprechend. Tragen Sie keine weite Kleidung oder Schmuck. Halten Sie Ihre Haare, Kleidung und Handschuhe in sicherem Abstand zu sich bewegenden Teilen.** Lockere Kleidung, Schmuck oder langes Haar können von sich bewegenden Teilen erfasst werden.
 - g. **Wenn Anschlüsse für Staubabsaug- bzw. -sammelinheiten vorgesehen sind, stellen Sie sicher, dass diese angeschlossen und ordnungsgemäß verwendet werden.** Der Einsatz von Staubabsaugeinheiten kann staubbedingte Gefahren reduzieren.
 - h. **Achten Sie darauf, dass die Routine, die Sie durch den regelmäßigen Gebrauch von Elektrowerkzeugen erhalten haben, nicht dazu führt, dass Sie nachlässig werden und die Sicherheitsprinzipien vernachlässigen.** Ein Moment der Unachtsamkeit kann zu schweren Verletzungen führen.
4. **Verwendung und Pflege von Elektrowerkzeugen**
- a. **Überlasten Sie das Elektrowerkzeug nicht. Verwenden Sie das passende Elektrowerkzeug für Ihre Anwendung.** Das passende Elektrowerkzeug erledigt die Arbeit besser, sicherer und mit der Leistung, für die es entwickelt wurde.
 - b. **Verwenden Sie das Elektrowerkzeug nicht, wenn es nicht über den Schalter ein- bzw. ausgeschaltet werden kann.** Ein Elektrowerkzeug, das nicht über den Ein/Aus-Schalter gesteuert werden kann, stellt eine Gefahr dar und muss repariert werden.
 - c. **Ziehen Sie den Stecker aus der Stromversorgung und/oder entfernen Sie den Akku vom Elektrowerkzeug, bevor Sie Einstellungen vornehmen oder Zubehör wechseln und bevor Sie das Elektrowerkzeug lagern.** Solche vorbeugenden Sicherheitsmaßnahmen reduzieren das Risiko, dass das Elektrowerkzeug versehentlich gestartet wird.
 - d. **Bewahren Sie nicht benutzte Elektrowerkzeuge außerhalb der Reichweite von Kindern auf und stellen Sie sicher, dass ausschließlich Personen, die mit dem Elektrowerkzeug oder dessen Bedienung vertraut sind, das Elektrowerkzeug bedienen.** In den Händen ungeübter Benutzer stellen Elektrowerkzeuge eine Gefahr dar.
 - e. **Pflegen Sie Elektrowerkzeuge und Zubehör. Überprüfen Sie, ob bewegliche Teile falsch ausgerichtet oder blockiert sind, ob Teile defekt sind oder ob andere Bedingungen vorliegen, die den Betrieb des Werkzeugs beeinträchtigen können. Lassen Sie das Werkzeug reparieren, wenn es Beschädigungen aufweist, bevor Sie es benutzen.** Viele Unfälle werden durch mangelhaft gewartete Werkzeuge verursacht.
 - f. **Sorgen Sie dafür, dass Schneid- und Trennwerkzeuge scharf und sauber sind.** Bei richtig gewarteten Schneid- und Trennwerkzeugen mit scharfen Schnittkanten ist die Gefahr geringer, dass sie blockieren und sie sind einfacher zu handhaben.
 - g. **Verwenden Sie das Elektrowerkzeug, Zubehör, Einsätze usw. nur in Übereinstimmung mit dieser Anleitung und berücksichtigen Sie dabei die Arbeitsbedingungen und die auszuführenden Arbeiten.** Der Einsatz des Elektrowerkzeugs für eine andere als die vorgesehene Verwendung kann zu einer gefährlichen Situation führen.
 - h. **Sorgen Sie dafür, dass Griffe und Griffflächen trocken, sauber sowie frei von Öl und Schmierfett sind.** Rutschige Griffe und Griffflächen machen es unmöglich, das Werkzeug sicher zu handhaben und in unerwarteten Situationen zu kontrollieren.
5. **Service und Wartung**
- a. **Lassen Sie Ihr Elektrowerkzeug von qualifiziertem Fachpersonal warten und verwenden Sie nur Original-Ersatzteile.** Hierdurch wird sichergestellt, dass die Sicherheit des Elektrowerkzeugs erhalten bleibt.



Allgemeine Sicherheitshinweise für Schleifarbeiten

a) Dieses Elektrowerkzeug ist zur Verwendung als Schleifgerät vorgesehen. Lesen Sie alle mit diesem Elektrowerkzeug bereitgestellten Sicherheitswarnungen und -hinweise inklusive aller Darstellungen und Spezifikationen gründlich durch. Die Nichteinhaltung der angeführten Hinweise kann Unfälle durch Stromschlag, Feuer und/oder ernste Verletzungen verursachen.

b) Dieses Elektrowerkzeug wird nicht zum Einsatz für Schmirgel-, Bürst-, Polier-, Lochschnitt- und Trennarbeiten empfohlen. Das Ausführen von Arbeiten, für die das Elektrowerkzeug nicht vorgesehen ist, verursachen Risiken, die zu ernsthaften Verletzungen von Personen führen können.

c) Bauen Sie dieses Elektrowerkzeug nicht für einen Verwendungszweck um, der nicht eigens vom Werkzeughersteller entwickelt und angegeben wurde. Ein solcher Umbau kann zum Verlust der Kontrolle über das Werkzeug und zu schweren Personenschäden führen.

d) Verwenden Sie ausschließlich vom Hersteller des Werkzeugs vorgesehenes und empfohlenes Zubehör. Auch wenn sich das Zubehör an Ihrem Elektrowerkzeug montieren lässt, garantiert dies nicht den sicheren Betrieb.

e) Die Nenngeschwindigkeit des Zubehörs muss mindestens genauso hoch sein wie die auf dem Elektrowerkzeug angegebene Maximalgeschwindigkeit. Zubehör, das sich mit einer höheren Geschwindigkeit als mit seiner maximalen Nenngeschwindigkeit dreht, kann zerbrechen und weggeschleudert werden.

f) Der Außendurchmesser und die Stärke Ihres Zubehörs dürfen die Nennmaße Ihres Elektrowerkzeugs nicht überschreiten. Falsch dimensioniertes Zubehör kann nicht ausreichend geschützt oder geführt werden.

g) Die Abmessungen der Zubehörfestigung müssen mit den Abmessungen des Montageteils des Elektrowerkzeugs übereinstimmen. Zubehörteile, die nicht zu den Befestigungskomponenten des Elektrowerkzeugs passen, können mit Unwucht laufen, übermäßig stark vibrieren und dazu führen, dass der Bediener die Kontrolle über das Werkzeug verliert.

h) Verwenden Sie niemals beschädigtes Zubehör. Überprüfen Sie das Zubehör vor jeder Verwendung genau: Schleifscheiben auf Risse und Ausbruch, Stützteller auf Risse, Sprünge oder übermäßigen Verschleiß, Drahtbürsten auf lose und gebrochene Drähte. Wenn das Elektrowerkzeug oder das Zubehör heruntergefallen ist, müssen Sie es auf Beschädigungen untersuchen oder ein unbeschädigtes Zubehör montieren. Nach Überprüfung und Montage eines Zubehörs müssen Sie sich selbst und andere Personen aus der Rotationsebene des rotierenden Zubehörs herausbegeben und das Elektrowerkzeug mit maximaler Leerlaufgeschwindigkeit eine Minute lang laufen lassen. Ein beschädigtes Zubehör wird gewöhnlich während dieses Tests zerbrechen.

i) Tragen Sie persönliche Schutzausrüstung. Verwenden Sie abhängig von der auszuführenden Arbeit einen Gesichtsschutz, eine Sicherheitsbrille oder eine Schutzbrille. Verwenden Sie bei Bedarf Ausrüstung wie Atemschutz, Gehörschutz, Arbeitshandschuhe und eine Arbeitsschürze, die in der Lage ist, kleine Schleifsplitter oder Werkstückfragmente abzufangen. Der Augenschutz muss so konstruiert sein, dass er die bei verschiedenen Tätigkeiten erzeugten, fliegenden Splitter abhält. Die Staubmaske oder der Atemschutz muss in der Lage sein, die durch Ihre Tätigkeit entstehenden Staubpartikel aus der Luft herauszufiltern. Langanhaltender, intensiver Lärm kann zu Gehörschäden führen.

j) Halten Sie anwesende Personen in einem sicheren Abstand zum Arbeitsbereich. Jede Person, die den Arbeitsbereich betritt, muss persönliche Schutzausrüstung tragen. Teile eines Werkstücks oder eines zerbrochenen Zubehörs können weggeschleudert werden und zu Verletzungen auch außerhalb des unmittelbaren Arbeitsbereichs führen.

l) Das Anschlusskabel muss von dem rotierenden Zubehör ferngehalten werden. Wenn Sie die Kontrolle über das Werkzeug verlieren, kann das Kabel zerschnitten werden oder sich verfangen. Dadurch kann Ihre Hand oder Ihr Arm in das rotierende Zubehör gezogen werden.

m) Legen Sie das Elektrowerkzeug niemals ab, bevor das Zubehör vollständig zum Stillstand gekommen ist. Das rotierende Zubehör kann sich an der Oberfläche verhaken, wodurch Sie die Kontrolle über das Elektrowerkzeug verlieren können.

n) Starten Sie das Elektrowerkzeug niemals, während Sie es seitlich von sich tragen. Durch eine versehentliche Berührung mit dem rotierenden Zubehör könnte Ihre Kleidung ergriffen werden und das Zubehör in Ihren Körper gezogen werden.

o) Reinigen Sie die Entlüftungslöcher des Elektrogeräts regelmäßig. Der Lüfter des Motors zieht den Staub in das Gehäuse, und eine übermäßige Ansammlung von Metallstaub kann zu Gefahren durch elektrischen Strom führen.

p) Verwenden Sie das Elektrowerkzeug niemals in der Nähe von feuergefährlichen Materialien. Funken könnten diese Materialien entzünden.

q) Verwenden Sie kein Zubehör, das eine Kühlflüssigkeit benötigt. Die Verwendung von Wasser oder anderen Kühlflüssigkeiten kann zu einem Stromschlag oder einem elektrischen Schock führen.



Weitere Sicherheitsanweisungen für alle Tätigkeiten

Rückschlag und sich darauf beziehende Warnungen

Der Rückschlag ist eine abrupte Reaktion auf das Verklemmen oder Steckenbleiben einer rotierenden Scheibe, Bürste, eines rotierenden Stütztellers oder eines beliebigen anderen Zubehörs. Verklemmen oder Steckenbleiben führt zu einem abrupten Stillstand des rotierenden Zubehörs, was wiederum das unkontrollierte Elektrowerkzeug in Gegenrichtung zur Drehrichtung des Zubehörs um den Verbindungspunkt treibt.

Zum Beispiel kann sich der Rand der Scheibe in die Materialoberfläche eingraben und das Material die Scheibe wieder herauspringen lassen, wenn die Schleifscheibe im Werkstück verklemt wird. Die Scheibe wird abhängig von ihrer Bewegung zum Zeitpunkt des Verklemmens entweder zum Bediener hin oder von ihm weg springen. Schleifscheiben können unter diesen Bedingungen auch bersten.

Ein Rückschlag resultiert aus dem Fehlgebrauch des Elektrowerkzeugs und/oder nicht sachgemäßen Arbeitsweisen oder Bedingungen und kann durch geeignete Maßnahmen, wie sie im Folgenden beschrieben werden, vermieden werden.

- Halten Sie das Elektrowerkzeug immer so fest und richten Sie Ihren Körper und Arm so aus, dass Sie Rückschlagkräfte parieren können. Verwenden Sie immer Zusatzhandgriffe, sofern sie zur Verfügung stehen, damit Sie Rückschläge oder Drehmomentreaktionen beim Anlaufen des Elektrowerkzeugs bestmöglich standhalten können.** Der Bediener kann Drehmomentreaktionen und Rückschlagkräften standhalten, wenn geeignete Vorkehrungen getroffen wurden.
- Bringen Sie niemals Ihre Hand in die Nähe des rotierenden Zubehörs.** Das Zubehör kann über Ihre Hand zurückschlagen.
- Stehen Sie nicht in dem Bereich, in den sich das Elektrowerkzeug bei einem Rückschlag bewegen wird.** Bei einem Rückschlag wird das Werkzeug von dem Punkt, an dem sich das Zubehör verklemt hat, in Gegenrichtung zur Bewegung der Scheibe zurückgeschleudert.
- Sie müssen besonders bei der Bearbeitung von Ecken, scharfen Kanten usw. vorsichtig sein. Achten Sie darauf, dass das Zubehör nicht verklemt oder springt.** Ecken, scharfe Kanten oder Springen führen häufig zu einem Verklemmen des rotierenden Zubehörs und können zu einem Kontrollverlust über das Werkzeug oder einem Rückschlag führen.
- Bringen Sie keine Sägekette, kein Carving-Blatt, keine segmentierte Diamantscheibe mit einem Umfangsspalt von mehr als 10 mm und kein gezahntes Sägeblatt an.** Solche Blätter verursachen wiederholte Rückschläge und den Verlust der Kontrolle über das Werkzeug.



Weitere Sicherheitsanweisungen für Schleifarbeiten

Spezifische Sicherheitshinweise für Schleifarbeiten

- **Verwenden Sie Schleifpapierscheiben der richtigen Größe. Befolgen Sie bei der Auswahl des Schleifpapiers die Empfehlungen des Herstellers.** Größeres Schleifpapier, das zu weit über die Schleifscheibe hinausragt, stellt eine Verletzungsgefahr dar und kann zu Verklemmen, Reißen oder Rückschlag der Scheibe führen.



Zusätzliche Sicherheitshinweise

- Die Sicherheit des Werkzeugs wird nur bei der Verwendung von Mirka Original-Schleiftellern garantiert.
- Lesen Sie die Sicherheitsanweisungen (MSDS) für die Arbeitsplatzgestaltung
- Stellen Sie die Arbeit ein und suchen Sie einen Arzt auf, wenn Beschwerden an Händen/Handgelenken auftreten. Eintönige Arbeiten und Bewegungsmuster sowie eine Überbeanspruchung durch Vibration können Verletzungen an den Händen, Handgelenken und Armen nach sich ziehen
- Stromsteckdose und Stecker sind nicht IEC-konforme Gerätesteckvorrichtungen. Verwenden Sie nur das Original Mirka-Netz Kabel, das Sie über Ihren Mirka-Vertriebshändler beziehen können
- Kontrollieren Sie das Gerät, den Schleifteller, das Netzkabel und die Anschlüsse regelmäßig auf Verschleiß. Wenn das Netzkabel verschlissen ist, muss es durch ein Mirka-Originalnetz Kabel ersetzt werden.
- Reinigen oder wechseln Sie den Staubbeutel der Absaugung täglich. Staub kann sehr feuergefährlich sein. Außerdem garantieren Sie so eine optimale Leistung des Geräts
- Nehmen Sie das Gerät sofort außer Betrieb, wenn eine Störung vorzuliegen scheint und veranlassen Sie umgehend, dass das Gerät gewartet und repariert wird
- Stellen Sie sicher, dass das zu schleifende Werkstück gut fixiert ist
- Berühren Sie das rotierende Zubehör nicht während des Betriebs der Maschine.

Produktkonfiguration/-spezifikationen

DEROS RS	600	600X
Leistung/Strom	750 W	7,5 A
Netzspannung	220–240 VAC	100–120 VAC
Drehzahl	700–2500 U/min	700–2500 U/min
Durchmesser Schleifteller	Ø 150 mm	Ø 150 mm

DEROS RS	600	600X
Gewicht	1,8 kg	1,8 kg
Schutzgrad	II	II

Lautstärke und Vibrationen

Die gemessenen Werte können zum Vergleich von Maschinen miteinander und in einer vorläufigen Expositionsbeurteilung verwendet werden.

DEROS RS	600	600X
Schalldruckpegel (L_{pA})	60,5 dB(A)	60,5 dB(A)
Schallleistungspegel (L_{WA})	68,5 dB(A)	68,5 dB(A)
Messunsicherheit Lautstärke K_{WA}	2,5 dB(A)	2,5 dB(A)
Vibrationsemissionswert Hinterer Griff	1,3 m/s^2	1,3 m/s^2
Vibrationsemissionswert Vorderer Griff	1,6 m/s^2	1,6 m/s^2
Messunsicherheit der Vibrationsemissionen K_{pA}^*	1,5 m/s^2	1,5 m/s^2

Spezifikationen können zu jeder Zeit ohne vorausgegangene Ankündigung geändert werden. Das Modellsortiment kann sich von Markt zu Markt unterscheiden.

* Die Werte in den Tabellen stammen von Laborprüfungen in Übereinstimmung mit angegebenen Richtlinien und Grundnormen und sind nicht für eine Risikobewertung ausreichend. Die Werte an einem bestimmten Arbeitsplatz können höher als die erklärten Werte sein. Die tatsächlichen Werte und das tatsächliche Risiko/die tatsächliche Verletzungsgefahr, denen eine Person ausgesetzt wird, sind für jede Situation einmalig und von der Umgebung, der Arbeitsweise der betreffenden Person, dem verwendeten Material, dem Arbeitsplatz sowie von der Arbeitsdauer und der körperlichen Konstitution des Benutzers abhängig. Mirka Ltd kann nicht für die Folgen verantwortlich gemacht werden, wenn für jegliche individuelle Risikobewertung statt der tatsächlichen Expositionswerte die angegebenen Werte verwendet werden.

Weitere Informationen über Arbeitsgesundheit und -sicherheit sind auf folgenden Webseiten erhältlich:

<https://osha.europa.eu/en> (Europe) or <http://www.osha.gov> (USA)

Arbeitsplatz

Die Maschine ist als handgeführte Maschine vorgesehen. Es wird empfohlen, bei Bedienung der Maschine immer auf festem Boden zu stehen. Die Maschine kann in jeder Position bedient werden, sofern der Benutzer einen sicheren Stand hat, das Gerät fest in den Händen hält und sich darüber bewusst ist, dass die Maschine ein Drehmoment entwickeln kann. Siehe dazu Abschnitt „Bedienungsanleitung“.

Inbetriebnahme des Werkzeugs

Achten Sie beim Auspacken immer darauf, dass die Maschine intakt, komplett und frei von Transportschäden ist. Verwenden Sie niemals ein beschädigtes Gerät.

Stellen Sie vor der Benutzung immer sicher, dass der Schleifteller richtig befestigt ist. Schließen Sie das Netzkabel an der Maschine an.

Um mit diesem Werkzeug eine optimale Leistung zu erzielen, wird empfohlen, die Maschine in Kombination mit dem Mirka-Industriesauger (oder einer anderen, geeigneten Staubabsaugereinheit) und Mirka-Netzschleifmitteln einzusetzen. Die Kombination von Mirka-Schleifmaschinen, Netzschleifmitteln und Staubabsaugereinheiten bildet die Basis von Mirkas staubfreien Schleiflösungen.

Das Netzkabel der Maschine wird mit der Ausgangsbuchse des Staubsaugers verbunden. Durch Anschließen des Netzkabels der Maschine ist es möglich, die Autostart-Funktion des Staubsaugers zu verwenden.

Anwendungshinweise

- Die Maschine muss immer mit zwei Händen bedient werden.
- Die Maschine ist als handgeführte Maschine vorgesehen. Sie kann in jeder Position eingesetzt werden. Hinweis! Die Maschine entwickelt bereits beim Start ein Drehmoment.
- Vergewissern Sie sich, dass die Maschine ausgeschaltet ist. Wählen Sie ein passendes Schleifmittel aus und befestigen Sie es am Schleifteller. Stellen Sie sicher, dass das Schleifmittel korrekt zentriert ist und fest am Schleifteller anliegt. Für eine optimale Leistung empfehlen wir den Einsatz eines Mirka Schleiftellers und Mirka-Schleifmittels.
- Es wird dringend empfohlen, die Maschine zusammen mit einem Mirka-Industriesauger einzusetzen.

Sperrfunktion

Die Aktivierung der Sperrfunktion bewirkt, dass die Maschine kontinuierlich läuft, ohne dass die Start-Taste gehalten werden muss.

Ramp-up-Funktion

Bei der Ramp-up-Funktion wird die Geschwindigkeit der Maschine sukzessiv erhöht, wenn der Benutzer die Maschine stärker belastet und gesenkt, sobald die Belastung reduziert wird. Dies ermöglicht es dem Benutzer, mit einer niedrigeren Drehzahl zu beginnen und diese bei Bedarf schrittweise zu erhöhen, was das Risiko einer Beschädigung des Werkstücks verringert. Wenn der Benutzer die Maschine zu stark belastet, kann dies dazu führen, dass die Maschine überlastet wird und die Drehzahl sinkt. Die Max.-Geschwindigkeit wird wie gewöhnlich gewählt.

Betrieb	Vorgehensweise	Anzeige
Maschine betriebsbereit machen	Betätigen Sie die Ein-/Standby-Taste, um die Maschine betriebsbereit machen.	Die Multifunktions-LED beginnt grün zu blinken und die eingestellte Geschwindigkeit wird auf der LED-Leiste angezeigt.
Starten und Stoppen der Maschine	Das Gerät wird durch Drücken und Halten der Start-Taste gestartet, das Gerät stoppt, wenn die Taste losgelassen wird.	Die Multifunktions-LED leuchtet grün, solange das Gerät in Betrieb ist.
Verwendung der Sperrfunktion	Die Sperrfunktion wird wie folgt aktiviert 1. Durch Drücken der Start-Taste und anschließendem kurzem Drücken der Sperr-Taste. 2. Durch Drücken der Sperr-Taste und anschließendem kurzem Drücken der Start-Taste. Durch Drücken der Sperr-Taste oder der Start-Taste bei laufender Maschine wird die Sperrfunktion deaktiviert und die Maschine stoppt.	Die Multifunktions-LED leuchtet grün, solange das Gerät in Betrieb ist.
Ändern der Geschwindigkeit	Wenn die Maschine eingeschaltet oder in Betrieb ist, kann die Geschwindigkeit durch Drücken oder Halten von speed (Geschwindigkeit)+ oder speed (Geschwindigkeit)- eingestellt werden.	Die aktuelle Geschwindigkeitseinstellung wird auf der LED-Leiste angezeigt.
Umschalten zwischen Normal-Modus und Ramp-up-Modus	Wenn die Maschine in Betrieb ist, kann der Maschinenmodus durch das gleichzeitige Drücken von speed (Geschwindigkeit)+ und speed (Geschwindigkeit)- verändert werden.	Die Multifunktions-LED blinkt einmal rot, wenn der Modus gewechselt wird.
Maschine betriebsbereit machen	Die Maschine wird durch Drücken der Ein-/Standby-Taste in den Standby-Modus versetzt.	Die Multifunktions-LED und die LED-Leiste werden ausgeschaltet.

Bluetooth

Dieses Werkzeug ist mit der Bluetooth®-Niedrigenergie-Technologie ausgerüstet und kann mit der myMirka-App verbunden werden, über die auf weitere Werkzeugfunktionen zugegriffen werden kann. Weitere Informationen über die App-Funktionalität und ob diese in Ihrem Land verfügbar ist, erhalten Sie auf www.mirka.com/mymirka

Aktivieren Sie Bluetooth auf Ihrer Mirka® DEROS RS 600(X) wie folgt:

1. Schließen Sie das Anschlusskabel an die Stromversorgung an.
2. Drücken und halten Sie die Speed+-Taste, während Sie die Maschine mit der On/Standby-Taste einschalten.
3. Die linke LED (grün) beginnt zu leuchten, um anzuzeigen, dass Bluetooth aktiviert ist.
Die Wireless-LED-Anzeige beginnt blau zu blinken, um anzuzeigen, dass Bluetooth aktiv ist. Die LED geht auf Dauerschein über, sobald die Verbindung aufgebaut ist.

HINWEIS! Wenn die App nicht installiert oder in Ihrem Land nicht verfügbar ist, darf Bluetooth nicht aktiviert werden.

Die Bluetooth®-Wortmarke und -Logos sind Eigentum der Bluetooth SIG, Inc. Die Nutzung dieser Marken durch Mirka Ltd erfolgt unter Lizenz. Andere Marken und Produktnamen sind Eigentum der jeweiligen Rechteinhaber.

Wartung



Vor Beginn der Wartungsarbeiten sicherstellen, dass die Maschine von der Stromversorgung getrennt ist!
Verwenden Sie ausschließlich Mirka-Originalersatzteile!

Austauschen des Schleiftellers

1. Öffnen Sie die Maulschlüsselabdeckung. Setzen Sie den Maulschlüssel in die Vertiefung im Gehäuse ein und ziehen Sie die Spindelmutter an.
2. Drehen Sie den Schleifteller gegen den Uhrzeigersinn, um diesen zu entfernen.
3. Montieren Sie den neuen Schleifteller immer mit Unterlegscheiben.
4. Entfernen Sie den Maulschlüssel und schließen Sie die Maulschlüsselabdeckung.

Schleiftellerschutz

Mirkas Schleiftellerschutz wurde als Verschleißschutz für den Schleifteller bei aggressivem, kontinuierlichem Schleifen mit Netzschleifmitteln entwickelt. Der kosteneffiziente Schleiftellerschutz wird zwischen dem Schleifteller und der Schleifmittelscheibe eingesetzt und sollte regelmäßig gewechselt werden. Der Schleiftellerschutz verlängert die Lebensdauer des Schleiftellers.

Staubabdeckung

Die Mirka Staubabdeckung wurde für den Einsatz mit der Schutzaufgabe konzipiert. Die Staubabdeckung verbessert die Staubabsaugung beim Einsatz von groben Schleifmitteln.

Montageanweisungen:

1. Finden Sie die Drehrichtungspfeile auf der Staubabdeckung und dem Gehäuse.
2. Richten Sie die beiden Pfeile aneinander aus, wenn Sie die Staubabdeckung aufziehen.

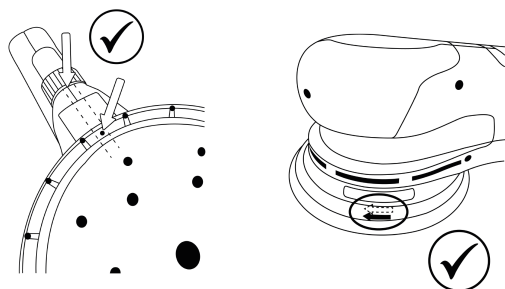
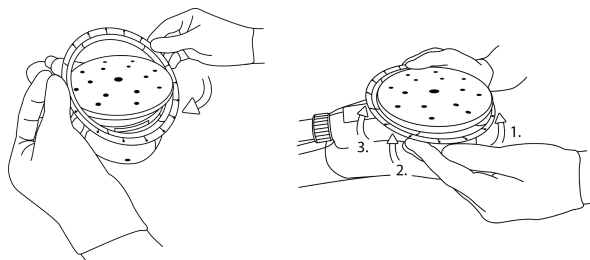

Handhabung und Lagerung

An einem trockenen, vor Regen und Frost geschützten Ort aufbewahren. Druckfrei halten, um Verformungen zu vermeiden.

Weitergehender Service

Der Service darf nur von geschultem Personal ausgeführt werden. Um den Gewährleistungsanspruch zu bewahren und eine optimale Funktion und Sicherheit der Maschine sicherzustellen, muss der Service von einem autorisierten Mirka Service-Center ausgeführt werden. Wenden Sie sich an den Mirka Kundendienst oder besuchen Sie www.mirka.com, um Ihr autorisiertes Mirka Service-Center Ihrer Nähe zu finden.

Fehlerbehebung

Symptom	Mögliche Ursache	Lösung
Die Multifunktions-LED blinkt abwechselnd rot und grün.	Das Gerät ist an eine Steckdose mit falscher Spannung angeschlossen.	Schließen Sie das Werkzeug an eine Netzsteckdose an, die mit der Nennspannung der Maschine übereinstimmt.
Beim Einschalten leuchtet die Multifunktions-LED nicht.	Das Stromkabel ist nicht richtig an der Schleifmaschine oder der Netzsteckdose angeschlossen	Schließen Sie es richtig an
Die Multifunktions-LED der Maschine leuchtet rot und das Gerät geht beim Schleifen auf die minimale Drehzahl herunter.	Die Temperatur in der Maschine ist zu hoch. Der Druck auf das Gerät ist für längere Zeit zu hoch.	Üben Sie für einen Moment weniger Druck auf die Maschine aus, dann steigt die Drehzahl wieder.
Die Multifunktions-LED leuchtet rot und die Drehzahl reduziert sich leicht.	Der Druck auf das Gerät ist für einen kurzen Moment zu hoch.	Üben Sie weniger Druck auf das Gerät aus, dann schaltet die (rechte) LED-Anzeige automatisch wieder auf grün.

Symptom	Mögliche Ursache	Lösung
Die Maschine hat angehalten und die Multifunktions-LED leuchtet rot.	Das Werkzeug befindet sich aufgrund der hohen Temperatur im Sicherheitsmodus.	Warten, bis das Werkzeug abgekühlt ist.

Information zur Entsorgung

GEFAHR



Die Geräte müssen durch Entfernen des Netzkabels unbrauchbar gemacht werden.

Beachten Sie die nationalen Regeln und Bestimmungen zur umweltgerechten Entsorgung und zum Recycling von ausgedienten Maschinen, Verpackungen und Zubehör.

Nur EU: Elektrowerkzeuge dürfen nicht als Hausmüll entsorgt werden. In Übereinstimmung mit EU-Richtlinien über die Entsorgung von Elektro- und Elektronik-Altgeräten und deren Umsetzung in nationales Recht müssen Elektrowerkzeuge, die das Ende ihrer Lebensdauer erreicht haben, getrennt entsorgt und einer umweltgerechten Wiederverwertung zugeführt werden.



Weitere Informationen zu REACH, RoHS und unserer sozialen Verantwortung als Unternehmen finden Sie auf www.mirka.com

Δήλωση συμμόρφωσης

Mirka Ltd, 66850 Jeppo, Φινλανδία

δηλώνουμε με αποκλειστική μας ευθύνη ότι τα προϊόντα Mirka® (που παρατίθενται πιο κάτω, και βλ. τον πίνακα "Τεχνικά στοιχεία" για το συγκεκριμένο μοντέλο), στα οποία αναφέρεται η παρούσα δήλωση, συμμορφώνονται με τα παρακάτω πρότυπα και άλλα κανονιστικά έντυπα: EN 62841-1:2015/A11:2022, EN IEC 62841-2-3:2021/A11:2021, EN IEC 55014-1:2021, EN IEC 55014-2:2021, EN 61000-3-2:2014, EN 61000-3-3:2013, EN 300 328 V2.2.2, EN 301 489-1 V2.2.3, EN 301 489-17 V3.2.4, EN IEC 63000:2018 σύμφωνα με τις οδηγίες 2006/42/EK, 2011/65/EE, 2014/53/EE.

Προϊόντα: Mirka® DEROS RS 600(X)

<p>Jeppo 12/02/2024 Τόπος και ημερομηνία έκδοσης</p>	 Εταιρεία	 Stefan Sjöberg, Διευθύνων σύμβουλος	<p>Κατασκευαστής / Προμηθευτής Mirka Ltd 66850 Jeppo, Φινλανδία Τηλ. +358 20 760 2111 Φαξ +358 20 760 2290 www.mirka.com</p>	
--	---	--	---	--

Μετάφραση των πρωτότυπων οδηγιών. Διατηρούμε το δικαίωμα να επιφέρουμε αλλαγές στο παρόν εγχειρίδιο χωρίς προηγούμενη ειδοποίηση.

Σημαντικό

Διαβάστε προσεκτικά τις υποδείξεις ασφαλείας και τις οδηγίες χρήσης που ακολουθούν πριν εγκαταστήσετε, χρησιμοποιήσετε ή συντηρήσετε το παρόν εργαλείο. Φυλάξτε τις οδηγίες σε ασφαλές και προσβάσιμο χώρο. Διαβάστε και τηρήστε τους κρατικούς και τοπικούς κανονισμούς.

Απαιτούμενος ατομικός εξοπλισμός ασφαλείας



Διαβάστε το εγχειρίδιο χρήστη



Φοράτε γυαλιά ασφαλείας



Φοράτε προστατευτικό ακοής













Φοράτε γάντια ασφαλείας



Φοράτε προσωπίδα

Σύμβολα

	<p>Συμμορφώνεται με τα σχετικά πρότυπα της ΕΕ</p>
	<p>Συμμορφώνεται με σχετικούς κανονισμούς του ΗΒ</p>
	<p>Συμμορφώνεται με τις απαιτήσεις RCM της Αυστραλίας και της Νέας Ζηλανδίας</p>
	<p>Συμμορφώνεται με τις απαιτήσεις συμμόρφωσης της Ευρασίας</p>
	<p>Συμμορφώνεται με τις απαιτήσεις συμμόρφωσης της Σερβίας</p>
	<p>Συμμορφώνεται με τις απαιτήσεις συμμόρφωσης της Ουκρανίας</p>

	Συμμορφώνεται με τις απαιτήσεις συμμόρφωσης της Βραζιλίας
	Συμμορφώνεται με την απαίτηση RoHS της Κίνας
	Χρησιμοποιείτε πάντοτε και τα δύο χέρια κατά τον χειρισμό
	Κλάση II
DEROS RS 600	Τριβείο τύπου δίσκου



Προειδοποίηση: Δυνητικά επικίνδυνη κατάσταση που ενδέχεται να προκαλέσει σοβαρό τραυματισμό ή θάνατο και/ή υλικές ζημιές.

Προσοχή: Δυνητικά επικίνδυνη κατάσταση που ενδέχεται να προκαλέσει ελαφρύ ή μέτριο τραυματισμό και/ή υλικές ζημιές.



Γενικές προειδοποιήσεις ασφαλείας για ηλεκτρικά εργαλεία



ΠΡΟΕΙΔΟΠΟΙΗΣΗ Διαβάστε όλες τις προειδοποιήσεις ασφαλείας και όλες τις οδηγίες. Αν δεν τηρήσετε τις προειδοποιήσεις και τις οδηγίες, ενδέχεται να προκληθεί ηλεκτροπληξία, πυρκαγιά και/ή σοβαρός τραυματισμός.

Φυλάξτε όλες τις προειδοποιήσεις και οδηγίες για μελλοντική αναφορά. Ο όρος «ηλεκτρικό εργαλείο» στις προειδοποιήσεις αναφέρεται σε ηλεκτρικό εργαλείο ρεύματος (με καλώδιο) ή σε ηλεκτρικό εργαλείο μπαταρίας (χωρίς καλώδιο).

1. Ασφάλεια χώρου εργασίας

- Διατηρείτε τον χώρο εργασίας καθαρό και καλά φωτισμένο.** Οι ακατάστατοι ή σκοτεινοί χώροι αποτελούν αιτία ατυχημάτων.
- Μην χειρίζεστε ηλεκτρικά εργαλεία σε εκρηκτική ατμόσφαιρα, για παράδειγμα, υπό την παρουσία εύφλεκτων υγρών, αερίων ή σκόνης.** Τα ηλεκτρικά εργαλεία δημιουργούν σπινθήρες, που μπορεί να προκαλέσουν ανάφλεξη της σκόνης ή των αναθυμιάσεων.
- Διατηρείτε τα παιδιά και τα παρευρισκόμενα άτομα σε απόσταση όταν χειρίζεστε ένα ηλεκτρικό εργαλείο.** Αν αποσπαστεί η προσοχή σας, ενδέχεται να χάσετε τον έλεγχο.

2. Ηλεκτρική ασφάλεια

- Τα φics των ηλεκτρικών εργαλείων πρέπει να ταιριάζουν στην πρίζα. Μην τροποποιήσετε ποτέ το φics με κανένα τρόπο. Μην χρησιμοποιείτε φics προσαρμογών με γειωμένα ηλεκτρικά εργαλεία.** Τα μη τροποποιημένα φics και οι κατάλληλες πρίζες μειώνουν τον κίνδυνο ηλεκτροπληξίας.
- Αποφύγετε τη σωματική επαφή με γειωμένες επιφάνειες, όπως σωλήνες, καλοριφέρ, εστίες και ψυγεία.** Αν το σώμα σας είναι σε επαφή με γείωση, υπάρχει αυξημένος κίνδυνος ηλεκτροπληξίας.
- Μην εκθέτετε τα ηλεκτρικά εργαλεία όταν βρέχει ή έχει υγρασία.** Η εισχώρηση νερού σε ένα ηλεκτρικό εργαλείο αυξάνει τον κίνδυνο ηλεκτροπληξίας.
- Μην κακομεταχειρίζεστε το καλώδιο. Μην χρησιμοποιήσετε ποτέ το καλώδιο για να μεταφέρετε, να συνδέσετε ή να αποσυνδέσετε από το ρεύμα το ηλεκτρικό εργαλείο. Διατηρείτε το καλώδιο μακριά από θερμότητα, λάδια, κοφτερές άκρες και κινούμενα μέρη.** Τα φθαρμένα ή μπερδεμένα καλώδια αυξάνουν τον κίνδυνο ηλεκτροπληξίας.
- Κατά τον χειρισμό ενός ηλεκτρικού εργαλείου σε εξωτερικό χώρο, χρησιμοποιήστε καλώδιο πρόεκτασης που είναι κατάλληλο για χρήση σε εξωτερικό χώρο.** Η χρήση καλωδίου κατάλληλου για χρήση σε εξωτερικό χώρο μειώνει τον κίνδυνο ηλεκτροπληξίας.
- Αν δεν μπορεί να αποφευχθεί ο χειρισμός ενός ηλεκτρικού εργαλείου σε υγρό χώρο, χρησιμοποιήστε τροφοδοσία με αντιηλεκτροπληξιακό ρελέ (RCD).** Η χρήση αντιηλεκτροπληξιακού ρελέ μειώνει τον κίνδυνο ηλεκτροπληξίας.

3. Προσωπική ασφάλεια

- Παραμείνετε σε εγρήγορση, παρακολουθείτε ό,τι κάνετε και χρησιμοποιήστε την κοινή λογική κατά τον χειρισμό ενός ηλεκτρικού εργαλείου. Μην χρησιμοποιείτε ηλεκτρικά εργαλεία όταν είστε κουρασμένοι ή υπό την επίρρεια ναρκωτικών ουσιών, οιονοπνεύματος ή φαρμάκων.** Μια στιγμή απροσεξίας κατά τον χειρισμό ηλεκτρικών εργαλείων μπορεί να έχει ως αποτέλεσμα την πρόκληση σοβαρού τραυματισμού.

- b. **Χρησιμοποιείτε εξοπλισμό ατομικής προστασίας. Φοράτε πάντα προστατευτικό ματιών.** Η χρήση προστατευτικού εξοπλισμού, όπως μάσκα σκόνης, αντιολισθητικών υποδημάτων ασφαλείας, προστατευτικού κράνους ή προστατευτικού ακοής, στις ανάλογες συνθήκες μειώνει τους τραυματισμούς.
 - c. **Αποτρέψτε τυχόν ακούσια ενεργοποίηση. Βεβαιωθείτε ότι ο διακόπτης βρίσκεται στη θέση Off πριν συνδέσετε το εργαλείο σε πηγή ρεύματος και/ή συστοιχία μπαταριών, πριν το μαζέψετε ή το μεταφέρετε.** Η μεταφορά ηλεκτρικών εργαλείων με το δάχτυλο στον διακόπτη ή η σύνδεση εργαλείων στην πρίζα με τον διακόπτη στη θέση On αποτελεί αιτία ατυχήματος.
 - d. **Αφαιρέστε οποιοδήποτε κλειδί ή κλειδί ρυθμιζόμενου ανοιγματος πριν ενεργοποιήσετε το ηλεκτρικό εργαλείο.** Αν κάποιο κλειδί παραμείνει προσαρτημένο σε περιστρεφόμενο εξάρτημα του ηλεκτρικού εργαλείου, μπορεί να προκληθεί τραυματισμός.
 - e. **Μην τεντώνετε υπερβολικά. Έχετε τα πόδια πάντα σταθερά στο πάτωμα και σε ισοροπία.** Με αυτόν τον τρόπο ελέγχετε καλύτερα το ηλεκτρικό εργαλείο σε απρόβλεπτες καταστάσεις.
 - f. **Φοράτε κατάλληλα ρούχα. Μην φοράτε φαρδιά ρούχα ή κοσμήματα. Κρατήστε τα μαλλιά, τα ρούχα και τα γάντια σε απόσταση από κινούμενα μέρη.** Τα φαρδιά ρούχα, τα κοσμήματα ή τα μακριά μαλλιά ενδέχεται να πιαστούν σε κινούμενα μέρη.
 - g. **Αν παρέχονται διατάξεις σύνδεσης σε συστήματα αναρρόφησης και συλλογής σκόνης, βεβαιωθείτε ότι είναι συνδεδεμένες και ότι χρησιμοποιούνται σωστά.** Η συλλογή σκόνης μπορεί να μειώσει τους κινδύνους που σχετίζονται με σκόνη.
 - h. **Μην αφήνετε την εξοικείωση που αποκτάτε με τη συχνή χρήση του εργαλείου να σας οδηγήσει σε υπερβολικό ερπυσχασμό και στην αμέλεια των αρχών ασφαλείας κατά την εργασία με το εργαλείο.** Μία επιπόλαια κίνηση μπορεί να προκαλέσει σοβαρό τραυματισμό σε κλάσμα δευτερολέπτου.
4. **Χρήση και φροντίδα ηλεκτρικού εργαλείου**
- a. **Μην υπερφορτώνετε το ηλεκτρικό εργαλείο. Χρησιμοποιήστε το σωστό ηλεκτρικό εργαλείο για την εφαρμογή σας.** Το σωστό ηλεκτρικό εργαλείο θα εκτελέσει την εργασία καλύτερα και ασφαλέστερα στον ρυθμό για τον οποίο σχεδιάστηκε.
 - b. **Μην χρησιμοποιήσετε το ηλεκτρικό εργαλείο αν ο διακόπτης δεν ανοίγει ή δεν κλείνει.** Οποιοδήποτε ηλεκτρικό εργαλείο δεν μπορεί να ελεγχθεί με τον διακόπτη είναι επικίνδυνο και πρέπει να επισκευάζεται.
 - c. **Αποσυνδέστε το φως από την πηγή ρεύματος και/ή τη συστοιχία μπαταριών από το ηλεκτρικό εργαλείο πριν πραγματοποιήσετε οποιαδήποτε ρύθμιση, αλλάξετε παρελκόμενα ή αποθηκεύσετε το ηλεκτρικό εργαλείο.** Τέτοιου είδους προληπτικά μέτρα ασφαλείας μειώνουν τον κίνδυνο ακούσιας ενεργοποίησης του ηλεκτρικού εργαλείου.
 - d. **Φυλάσσετε τα αδρανή ηλεκτρικά εργαλεία μακριά από παιδιά και απαγορεύστε τη χρήση του ηλεκτρικού εργαλείου σε άτομα που δεν είναι εξοικειωμένα με αυτό ή με αυτές τις οδηγίες.** Τα ηλεκτρικά εργαλεία είναι επικίνδυνα στα χέρια ανεκπαίδευτων χρηστών.
 - e. **Συντηρείτε τα ηλεκτρικά εργαλεία. Ελέγξτε για έλλειψη ευθυγράμμισης ή τυχόν κόλλημα των κινούμενων μερών, σπασμένα εξάρτηματα και οποιαδήποτε άλλη κατάσταση που μπορεί να επηρεάσει τη λειτουργία του ηλεκτρικού εργαλείου. Αν το ηλεκτρικό εργαλείο έχει υποστεί ζημιά, πρέπει να επισκευαστεί πριν χρησιμοποιηθεί.** Πολλά ατυχήματα προκαλούνται από ηλεκτρικά εργαλεία που δεν συντηρούνται σωστά.
 - f. **Διατηρείτε τα κοπτικά εργαλεία καθαρά και καθαρά.** Τα σωστά συντηρημένα κοπτικά εργαλεία με κοφτερά κοπτικά άκρα είναι λιγότερο πιθανό να κολλήσουν και ευκολότερα στον χειρισμό.
 - g. **Χρησιμοποιείτε το ηλεκτρικό εργαλείο, τα παρελκόμενα, τις μύτες του εργαλείου κ.λπ. σύμφωνα με αυτές τις οδηγίες, λαμβάνοντας υπόψη τις συνθήκες εργασίας και την εργασία που πρόκειται να εκτελέσετε.** Η χρήση του ηλεκτρικού εργαλείου για εργασίες διαφορετικές από τις προβλεπόμενες μπορεί να δημιουργήσει επικίνδυνες καταστάσεις.
 - h. **Διατηρείτε τις λαβές και τις επιφάνειες πιασίματος στεγνές, καθαρές και απαλλαγμένες από λάδι και γράσο.** Αν οι λαβές και οι επιφάνειες πιασίματος είναι ολισθηρές, δεν θα είστε σε θέση να χειριστείτε με ασφάλεια και να ελέγχετε το εργαλείο σε απρόβλεπτες καταστάσεις.
5. **Σέρβις**
- a. **Αναθέστε το σέρβις του ηλεκτρικού εργαλείου σας σε εξειδικευμένο τεχνικό που χρησιμοποιεί μόνο τα ίδια ανταλλακτικά.** Έτσι διασφαλίζεται η διατήρηση της ασφαλείας του ηλεκτρικού εργαλείου.



Προειδοποιήσεις ασφαλείας που είναι κοινές για το τρίψιμο

a) Το παρόν ηλεκτρικό εργαλείο προορίζεται για χρήση ως τριβείο. Διαβάστε όλες τις προειδοποιήσεις ασφαλείας, τις οδηγίες, τις εικόνες και τις προδιαγραφές που παρέχονται με το παρόν ηλεκτρικό εργαλείο. Αν δεν τηρήσετε όλες τις παρακάτω οδηγίες, ενδέχεται να προκληθεί ηλεκτροπληξία, πυρκαγιά και/ή σοβαρός τραυματισμός.

b) Δεν συνιστάται το παρόν ηλεκτρικό εργαλείο να χρησιμοποιηθεί για λείανση, καθαρισμό με συρματοβούρτσα, στίλβωση, δάνοξη οπών ή κοπή. Η χρήση του ηλεκτρικού εργαλείου για εργασίες για τις οποίες δεν έχει σχεδιαστεί ενδέχεται να δημιουργήσει κίνδυνο και να προκαλέσει τραυματισμό.

γ) Μην κάνετε μετατροπή σε αυτό το ηλεκτρικό εργαλείο ώστε να λειτουργήσει με τρόπο για τον οποίο δεν έχει σχεδιαστεί και προβλεφθεί ειδικά από τον κατασκευαστή του. Τέτοιου είδους μετατροπή μπορεί να οδηγήσει σε απώλεια ελέγχου και να προκαλέσει σοβαρό τραυματισμό.

δ) Μη χρησιμοποιείτε παρελκόμενα που δεν έχουν σχεδιαστεί ειδικά για αυτόν τον σκοπό και που δεν συνιστώνται από τον κατασκευαστή του εργαλείου. Μόνο το γεγονός ότι κάποιο παρελκόμενο μπορεί να στερεωθεί στο ηλεκτρικό εργαλείο δεν σημαίνει απαραίτητα ότι μπορεί να λειτουργήσει με ασφάλεια.

ε) Η ονομαστική ταχύτητα του παρελκόμενου πρέπει να είναι μεγαλύτερη από ή ίση με τη μέγιστη ταχύτητα που αναγράφεται στο ηλεκτρικό εργαλείο. Όταν ένα παρελκόμενο λειτουργεί με ταχύτητα που υπερβαίνει την ονομαστική τιμή του, μπορεί να διαλυθεί και να εκτιναχτούν τα θραύσματα.

ς) Η εξωτερική διάμετρος και το πάχος του παρελκόμενου πρέπει να είναι εντός της ονομαστικής ικανότητας του ηλεκτρικού εργαλείου. Τα παρελκόμενα που δεν έχουν τις σωστές διαστάσεις δεν μπορούν να συγκρατούνται και να ελέγχονται επαρκώς.

ζ) Οι διαστάσεις της βάσης παρελκόμενου πρέπει να συμφωνούν με τις διαστάσεις του εξοπλισμού στερέωσης του ηλεκτρικού εργαλείου. Τα παρελκόμενα που δεν ταιριάζουν με τον εξοπλισμό στερέωσης του ηλεκτρικού εργαλείου λειτουργούν έκκεντρα, δονούνται υπερβολικά και ενδέχεται να προκαλέσουν απώλεια ελέγχου.

η) Μη χρησιμοποιείτε παρελκόμενα που παρουσιάζουν ζημιά. Ελέγχετε το παρελκόμενο πριν από κάθε χρήση: ελέγχετε τους δίσκους τριψίματος για τυχόν γδαρσίματα και ραγίσματα, το πέλμα για ραγίσματα ή υπερβολική φθορά, τη συρματόβουρτσα για ξεκολλημένα ή σπασμένα σύρματα. Αν ένα ηλεκτρικό εργαλείο ή ένα παρελκόμενο πέσει κάτω, ελέγξτε για τυχόν ζημιά ή τοποθετήστε ένα άθικτο παρελκόμενο. Αφού ελέγξετε και τοποθετήσετε ένα παρελκόμενο, κρατήστε το σώμα σας και τους παρευρισκόμενους μακριά από το επίπεδο περιστροφής του παρελκόμενου και αφήστε το ηλεκτρικό εργαλείο να λειτουργήσει στη μέγιστη ταχύτητα χωρίς φορτίο για ένα λεπτό. Τα παρελκόμενα που έχουν υποστεί ζημιά θα διαλυθούν συνήθως κατά τη διάρκεια αυτής της δοκιμής.

θ) Φοράτε εξοπλισμό ατομικής προστασίας. Ανάλογα με την εφαρμογή, χρησιμοποιήστε μάσκα προσώπου, προστατευτικά γυαλιά ή γυαλιά ασφαλείας. Ανάλογα με την περίπτωση, φοράτε μάσκα προστασίας από τη σκόνη, προστατευτικά ακοής, γάντια και ποδιά εργαστηρίου που είναι ικανή να σταματήσει μικρά κομμάτια από λειαντικά εργαλεία ή από το τεμάχιο κατεργασίας. Τα προστατευτικά ματιών πρέπει να είναι ικανά να σταματούν σωματίδια που εκτινάσσονται από διάφορες εργασίες. Η μάσκα προστασίας από τη σκόνη ή ο αναπνευστήρας πρέπει να έχει την ικανότητα να συγκρατεί τα σωματίδια που δημιουργούνται κατά τη συγκεκριμένη εργασία. Η παρατεταμένη έκθεση σε υψηλά επίπεδα θορύβου μπορεί να προκαλέσει απώλεια ακοής.

ι) Κρατήστε τα παρευρισκόμενα άτομα σε ασφαλή απόσταση από την περιοχή εργασίας. Όποιος εισέρχεται στην περιοχή εργασίας πρέπει να φορά εξοπλισμό ατομικής προστασίας. Τα θραύσματα από το τεμάχιο κατεργασίας ή από σπασμένο παρελκόμενο ενδέχεται να εκτιναχθούν και να προκαλέσουν τραυματισμό πέρα από την άμεση περιοχή εργασίας.

κ) Κρατήστε το καλώδιο μακριά από το περιστρεφόμενο παρελκόμενο. Αν χάσετε τον έλεγχο, το καλώδιο ενδέχεται να κοπεί ή να πιαστεί και το χέρι ή ο βραχίονάς σας ενδέχεται να τραβηχτεί μέσα στο περιστρεφόμενο παρελκόμενο.

λ) Μην αποθέτετε ποτέ το ηλεκτρικό εργαλείο πριν ακινητοποιηθεί πλήρως το παρελκόμενο. Το περιστρεφόμενο παρελκόμενο μπορεί να σφηνώσει στην επιφάνεια και να χάσετε τον έλεγχο του ηλεκτρικού εργαλείου.

μ) Μην ενεργοποιείτε το ηλεκτρικό εργαλείο όταν το μεταφέρετε. Το περιστρεφόμενο παρελκόμενο μπορεί να πιαστεί στα ρούχα σας και να τραβήξει το παρελκόμενο προς το σώμα σας.

ν) Καθαρίζετε τακτικά τις σχισμές αερισμού του ηλεκτρικού εργαλείου. Ο ανεμιστήρας του κινητήρα θα μεταφέρει σκόνη στο εσωτερικό του περιβλήματος και η υπερβολική συσσώρευση μετάλλων σε μορφή σκόνης ενδέχεται να δημιουργήσει ηλεκτρικούς κινδύνους.

ξ) Μη χρησιμοποιείτε το ηλεκτρικό εργαλείο κοντά σε εύφλεκτα υλικά. Τέτοια υλικά ενδέχεται να αναφλεγούν από τις σπινθές.

ο) Μη χρησιμοποιείτε παρελκόμενα για τα οποία χρειάζονται ψυκτικά υγρά. Η χρήση νερού ή άλλων ψυκτικών υγρών ενδέχεται να προκαλέσει ηλεκτροπληξία.



Περαιτέρω οδηγίες ασφαλείας για όλες τις εργασίες

Προειδοποιήσεις για το κλότσημα και άλλα παρεμφερή θέματα

Το κλότσημα είναι η απότομη αντίδραση που προκαλείται όταν σφηνώσει ένας περιστρεφόμενος δίσκος, ένα πέλμα, μια βούρτσα ή οποιοδήποτε άλλο παρελκόμενο. Το σφηνώμα προκαλεί την άμεση ακινητοποίηση του περιστρεφόμενου παρελκόμενου, γεγονός που με τη σειρά του προκαλεί την ώθηση του μη ελεγχόμενου ηλεκτρικού εργαλείου προς κατεύθυνση αντίθετη από αυτήν της περιστροφής του παρελκόμενου στο σημείο επαφής.

Αν ο δίσκος τριψίματος παραδείγματος χάριν σφηνώσει στο τεμάχιο κατεργασίας, το άκρο του δίσκου που εισέρχεται στο σημείο σφηνώσεως μπορεί να διεισδύσει στην επιφάνεια του υλικού με αποτέλεσμα ο δίσκος να ανασηκωθεί ή να εκτιναχθεί προς τα έξω. Ο δίσκος μπορεί να εκτιναχθεί προς την κατεύθυνση του χειριστή ή προς την αντίθετη κατεύθυνση,

ανάλογα με τη φορά κίνησης του δίσκου τη στιγμή που σφηνώνει. Υπό τέτοιες συνθήκες, ο δίσκος τριψίματος μπορεί και να σπάσει.

Κλότσημα προκαλείται λόγω εσφαλμένης χρήσης του ηλεκτρικού εργαλείου και/ή εσφαλμένων διαδικασιών ή συνθηκών εργασίας, και μπορεί να αποφευχθεί με τα κατάλληλα προληπτικά μέτρα που περιγράφονται πιο κάτω.

- Κρατάτε συνεχώς σταθερά το ηλεκτρικό εργαλείο και φροντίστε το σώμα σας να έχει τέτοια στάση και ο βραχιόνάς σας τέτοια θέση ώστε να μπορείτε να αντισταθείτε σε ενδεχόμενο κλότσημα. Χρησιμοποιείτε πάντα τη βοηθητική χειρολαβή, αν υπάρχει, για να διατηρήσετε μέγιστο έλεγχο σε τυχόν κλότσημα ή σε αντίδραση ροπής κατά την εκκίνηση.** Ο χειριστής μπορεί να ελέγξει τις αντιδράσεις ροπής ή τις δυνάμεις κλότσηματος, εφόσον λάβει τα κατάλληλα προληπτικά μέτρα.
- Μην βάζετε ποτέ το χέρι σας κοντά σε περιστρεφόμενο παρελκόμενο.** Το παρελκόμενο ενδέχεται να κλοτσήσει πάνω στο χέρι σας.
- Μην βάζετε το σώμα σας στην περιοχή όπου θα κινηθεί το ηλεκτρικό εργαλείο σε περίπτωση που κλοτσήσει.** Το κλότσημα θα τινάζει το εργαλείο προς κατεύθυνση αντίθετη από τη φορά κίνησης του δίσκου τη στιγμή που σφηνώνει.
- Δώστε ιδιαίτερη προσοχή όταν επεξεργάζεστε γωνίες, αιχμηρές ακμές κ.τ.λ. Αποφύγετε την αναπήδηση και το σφηνώμα του παρελκόμενου.** Οι γωνίες, οι αιχμηρές ακμές και η αναπήδηση τείνουν να προκαλούν σφηνώμα του περιστρεφόμενου παρελκόμενου και να προκαλούν απώλεια ελέγχου ή κλότσημα.
- Μη στερεώνετε στο εργαλείο λεπίδα σκαλίσματος ξύλου αλυσσπρίνου, διαμαντοτροχό με εγκοπές με περιφερειακό διάκενο μεγαλύτερο από 10 mm ή οδοντωτή πριονολεπίδα.** Τέτοιες λεπίδες προκαλούν συχνά κλότσημα και απώλεια ελέγχου.



Πρόσθετες οδηγίες ασφαλείας για εργασίες τριψίματος

- Προειδοποιήσεις ασφαλείας ειδικά για εργασίες τριψίματος**
- Χρησιμοποιήστε γυαλόχαρτο κατάλληλων διαστάσεων. Τηρήστε τις συστάσεις του κατασκευαστή όταν επιλέγετε γυαλόχαρτο.** Αν το γυαλόχαρτο εξέχει υπερβολικά από το πέλμα τριψίματος, υπάρχει κίνδυνος να σχιστεί και ενδέχεται να προκαλέσει σφηνώμα, καταστροφή του δίσκου ή κλότσημα.



Πρόσθετες προειδοποιήσεις ασφαλείας

- Η ασφάλεια του εργαλείου διασφαλίζεται μόνο με τη χρήση γνήσιων πελμάτων της Mirka.
- Διαβάστε το δελτίο δεδομένων ασφαλείας υλικών (MSDS) για την επιφάνεια κατεργασίας.
- Αν αισθανθείτε ενοχλήσεις στο χέρι/τον καρπό, σταματήστε την εργασία και επισκεφθείτε γιατρό. Οι επαναλαμβανόμενες εργασίες ή κινήσεις και η υπερβολική έκθεση σε δονήσεις ενδέχεται να προκαλέσουν τραυματισμούς στο χέρι, τον καρπό και το βραχίονα.
- Η υποδοχή και το φικς τροφοδοσίας δεν ακολουθούν τα πρότυπα IEC για συνδετήρες συσκευών. Χρησιμοποιείτε μόνο γνήσιο καλώδιο τροφοδοσίας της Mirka. Μπορείτε να προμηθευτείτε το καλώδιο τροφοδοσίας από τον αντιπρόσωπο Mirka της περιοχής σας.
- Ελέγχετε τακτικά για φθορά το εργαλείο, το πέλμα, το καλώδιο τροφοδοσίας και τα εξαρτήματα. Αν το καλώδιο τροφοδοσίας έχει υποστεί ζημιά, πρέπει να αντικατασταθεί με γνήσιο καλώδιο τροφοδοσίας Mirka.
- Καθαρίζετε ή αντικαθιστάτε καθημερινά τη σακούλα συλλογής της συσκευής αναρρόφησης σκόνης. Η σκόνη μπορεί να είναι πολύ εύφλεκτη. Επίσης, ο καθαρισμός ή η αντικατάσταση της σακούλας εξασφαλίζει βέλτιστη απόδοση.
- Αν το εργαλείο παρουσιάζει δυσλειτουργία, σταματήστε αμέσως τη χρήση του και κανονίστε για σέρβις και επισκευή.
- Να βεβαιώνετε πάντοτε ότι το τεμάχιο που πρόκειται να τριφτεί είναι καλά στερεωμένο.
- Διατηρείτε τα χέρια σας μακριά από το περιστρεφόμενο παρελκόμενο κατά τη χρήση.

Τεχνικά στοιχεία

DEROS RS	600	600X
Ισχύς/Ρεύμα	750 W	7,5 A
Τάση ηλεκτρικού δικτύου	220–240 VAC	100–120 VAC
Ταχύτητα	700–2500 σ.α.λ.	700–2500 σ.α.λ.
Μέγεθος πέλματος	Ø 150 mm	Ø 150 mm
Βάρος	1,8 kg	1,8 kg
Βαθμός προστασίας	II	II

Πληροφορίες θορύβου και δονήσεων

Οι τιμές μέτρησης μπορούν να χρησιμοποιηθούν για τη σύγκριση ενός εργαλείου με άλλο και σε προκαταρκτική εκτίμηση έκθεσης.

DEROS RS	600	600X
Στάθμη ηχητικής πίεσης (L_{pA})	60,5 dB(A)	60,5 dB(A)
Στάθμη ηχητικής ισχύος (L_{WA})	68,5 dB(A)	68,5 dB(A)
Αβεβαιότητα μέτρησης ήχου K_{WA}	2,5 dB(A)	2,5 dB(A)
Τιμή εκπομπής δονήσεων Πίσω επιφάνεια χειρολαβής	1,3 m/s^2	1,3 m/s^2
Τιμή εκπομπής δονήσεων Μπροστινή επιφάνεια χειρολαβής	1,6 m/s^2	1,6 m/s^2
Αβεβαιότητα εκπομπής δονήσεων K_{PA} *	1,5 m/s^2	1,5 m/s^2

Τα τεχνικά χαρακτηριστικά ενδέχεται να αλλάξουν χωρίς προηγούμενη ειδοποίηση. Η γκάμα των μοντέλων μπορεί να διαφέρει ανάλογα με την αγορά.

* Οι τιμές που αναφέρονται στον πίνακα προέρχονται από δοκιμές σε εργαστήριο σύμφωνα με τους προβλεπόμενους κώδικες και πρότυπα, και δεν αρκούν για εκτιμήσεις κινδύνων. Οι τιμές μέτρησης σε συγκεκριμένο χώρο εργασίας ενδέχεται να είναι υψηλότερες από τις τιμές που δηλώνονται. Οι τιμές της πραγματικής έκθεσης και το ύψος του κινδύνου ή της βλαβερής επίδρασης σε άτομο διαφέρουν κατά περίπτωση και εξαρτώνται από το περιβάλλον, τον τρόπο χειρισμού του εργαλείου, το υλικό που υποβάλλεται στην κατεργασία, το σχεδιασμό του σταθμού εργασίας καθώς και από το χρόνο έκθεσης και τη φυσική κατάσταση του χρήστη. Η εταιρεία Mirka Ltd δεν φέρει ευθύνη για τις συνέπειες της χρήσης των δηλωμένων τιμών αντί των τιμών πραγματικής έκθεσης για την εκτίμηση οποιουδήποτε ατομικού κινδύνου.

Περαιτέρω πληροφορίες για την υγιεινή και την ασφάλεια στην εργασία μπορούν να ληφθούν από τους παρακάτω ιστότοπους:

<https://osha.europa.eu/en> (Ευρώπη) ή <http://www.osha.gov> (ΗΠΑ)

Σταθμοί εργασίας

Το παρόν εργαλείο προορίζεται για χρήση ως εργαλείο χειρός. Συνιστάται πάντοτε να στέκεται ο χειριστής πάνω σε σταθερό δάπεδο όταν χρησιμοποιεί το εργαλείο. Μπορεί να χρησιμοποιηθεί σε οποιαδήποτε θέση, εφόσον ο χειριστής είναι σε σταθερή στάση, έχει σταθερή επαφή με το εργαλείο και με το δάπεδο και έχει συνειδητοποιήσει ότι το εργαλείο μπορεί να δημιουργήσει ροπή αντίδρασης. Ανατρέξτε στην ενότητα "Οδηγίες χρήσης".

Τα πρώτα βήματα

Όταν βγάλετε το εργαλείο από τη συσκευασία του, βεβαιωθείτε ότι είναι άθικτο, πλήρες και ότι δεν έχει υποστεί ζημιές λόγω μεταφοράς. Μη χρησιμοποιείτε ποτέ εργαλείο που παρουσιάζει ζημιά.

Πριν από τη χρήση, βεβαιωθείτε ότι το πέλμα είναι καλά στερεωμένο και σφιγμένο. Συνδέστε το καλώδιο τροφοδοσίας στο εργαλείο.

Για να έχει το παρόν εργαλείο τη μέγιστη απόδοση, συνιστάται να χρησιμοποιείται σε συνδυασμό με τη συσκευή αναρρόφησης σκόνης της Mirka (ή άλλη κατάλληλη μονάδα αναρρόφησης σκόνης) και με τα προϊόντα λειαντικού πλέγματος της Mirka. Τα τριβεία της Mirka, σε συνδυασμό με τα προϊόντα πλέγματος τριψίματος και τη συσκευή αναρρόφησης σκόνης της Mirka αποτελούν τη βάση των συστημάτων της Mirka για τριψίμο χωρίς σκόνη.

Το καλώδιο τροφοδοσίας του εργαλείου συνδέεται στην πρίζα παροχής ρεύματος της συσκευής αναρρόφησης σκόνης. Συνδέοντας το καλώδιο τροφοδοσίας του εργαλείου στην πρίζα της συσκευής αναρρόφησης, μπορείτε να χρησιμοποιήσετε τη λειτουργία αυτόματης ενεργοποίησης της συσκευής αναρρόφησης σκόνης.

Οδηγίες χρήσης

- Θα πρέπει να χειρίζεστε πάντα το εργαλείο και με τα δύο χέρια.

- Το παρόν εργαλείο προορίζεται για χρήση ως εργαλείο χειρός. Το εργαλείο μπορεί να χρησιμοποιηθεί σε οποιαδήποτε θέση. Σημείωση! Το εργαλείο μπορεί να αναπτύξει μια ροπή αντίδρασης κατά την εκκίνηση.
- Βεβαιωθείτε ότι το εργαλείο είναι απενεργοποιημένο. Επιλέξτε κατάλληλο μέσο τριψίματος και στερεώστε το στο πέλμα. Βεβαιωθείτε ότι το μέσο τριψίματος είναι κεντραρισμένο στο πέλμα. Για βέλτιστη απόδοση, συνιστούμε πέλμα της Mirka και προϊόν τριψίματος της Mirka.
- Συνιστάται ιδιαίτερα να χρησιμοποιείται το εργαλείο σε συνδυασμό με μια συσκευή αναρρόφησης σκόνης της Mirka.

Ασφάλεια

Η ενεργοποίηση της ασφάλειας έχει ως αποτέλεσμα το εργαλείο να λειτουργεί συνεχώς χωρίς να κρατάτε πατημένο το κουμπί εκκίνησης.

Λειτουργία κλιμακωτής αύξησης

Η λειτουργία κλιμακωτής αύξησης είναι μια λειτουργία που αυξάνει σταδιακά την ταχύτητα του εργαλείου καθώς ο χρήστης εφαρμόζει μεγαλύτερο φορτίο στο εργαλείο, ενώ η ταχύτητα μειώνεται όταν ο χρήστης μειώσει το φορτίο. Επιτρέπει στον χρήστη να ξεκινά με ρύθμιση χαμηλότερης ταχύτητας και να την αυξάνει σταδιακά όσο χρειάζεται, μειώνοντας έτσι τον κίνδυνο πρόκλησης ζημιών στο τεμάχιο κατεργασίας. Αν ο χρήστης εφαρμόσει υπερβολικά υψηλό φορτίο, το εργαλείο μπορεί να μην είναι σε θέση να ανταποκριθεί και οι σ.α.λ. θα μειωθούν. Συνήθως επιλέγεται η μέγ. ταχύτητα.

Λειτουργία	Διαδικασία	Ένδειξη
Ενεργοποίηση κατάστασης λειτουργίας στο εργαλείο	Πατήστε το κουμπί ενεργοποίησης / αναμονής για να θέσετε το εργαλείο σε κατάσταση λειτουργίας.	Η λυχνία LED πολλαπλών χρήσεων αρχίζει να αναβοσβήνει με πράσινο χρώμα και η ρυθμισμένη ταχύτητα υποδεικνύεται στην μπάρα LED
Εκκίνηση και διακοπή λειτουργίας του εργαλείου	Το εργαλείο ξεκινά όταν πατήσετε παρατεταμένα το κουμπί εκκίνησης, και σταματά όταν αφήσετε το κουμπί	Η λυχνία LED πολλαπλών χρήσεων ανάβει σταθερά με πράσινο χρώμα όσο λειτουργεί το εργαλείο
Χρήση της ασφάλειας	Η ασφάλεια ενεργοποιείται εάν 1. Πατήσετε το κουμπί εκκίνησης και μετά πατήσετε γρήγορα το κουμπί ασφάλισης. 2. Πατήσετε το κουμπί ασφάλισης και μετά πατήσετε γρήγορα το κουμπί εκκίνησης. Η ασφάλεια απενεργοποιείται και το εργαλείο θα σταματήσει εάν πατήσετε το κουμπί ασφάλισης ή το κουμπί εκκίνησης όσο λειτουργεί το εργαλείο.	Η λυχνία LED πολλαπλών χρήσεων ανάβει σταθερά με πράσινο χρώμα όσο λειτουργεί το εργαλείο
Αλλαγή της ταχύτητας	Όταν το εργαλείο λειτουργεί ή είναι σε κατάσταση λειτουργίας, μπορείτε να μεταβάλετε την ταχύτητα πατώντας παρατεταμένα το κουμπί speed+ (αύξηση ταχύτητας) ή το κουμπί speed- (μείωση ταχύτητας)	Η τρέχουσα ρύθμιση ταχύτητας υποδεικνύεται στην μπάρα LED
Εναλλαγή μεταξύ κανονικής λειτουργίας και λειτουργίας κλιμακωτής αύξησης	Όταν το εργαλείο είναι σε κατάσταση λειτουργίας, μπορείτε να αλλάξετε λειτουργία πατώντας ταυτόχρονα το κουμπί speed+ (αύξηση ταχύτητας) και το κουμπί speed- (μείωση ταχύτητας)	Η λυχνία LED πολλαπλών χρήσεων αναβοσβήνει με κόκκινο χρώμα μία φορά μόλις αλλάξει η λειτουργία
Ενεργοποίηση κατάστασης αναμονής στο εργαλείο	Το εργαλείο τίθεται στην κατάσταση αναμονής εάν πατήσετε το κουμπί ενεργοποίησης / αναμονής	Η λυχνία LED πολλαπλών χρήσεων και η μπάρα LED είναι σβηστές

Bluetooth

Το παρόν εργαλείο είναι εξοπλισμένο με τεχνολογία χαμηλής ενέργειας Bluetooth® και μπορεί να συνδεθεί στην εφαρμογή myMirka που επιτρέπει την πρόσβαση σε πρόσθετες λειτουργίες του εργαλείου. Για περισσότερες πληροφορίες σχετικά με τις λειτουργίες της εφαρμογής και για να μάθετε αν είναι διαθέσιμη στη χώρα σας, επισκεφθείτε την ιστοσελίδα www.mirka.com/mymirka

Ενεργοποιήστε το Bluetooth στο Mirka® DEROS RS 600(X) με την παρακάτω διαδικασία:

1. Συνδέστε το καλώδιο τροφοδοσίας στην πρίζα ρεύματος.
2. Πιέστε και κρατήστε πατημένο το κουμπί Speed+ κατά την ενεργοποίηση του εργαλείου με το κουμπί On/Standby.
3. Το αριστερό LED ανάβει (πράσινο) για να δηλώσει ότι το Bluetooth είναι ενεργό.
Η λυχνία LED ασύρματης ένδειξης αρχίζει να αναβοσβήνει με μπλε χρώμα για να επισημάνει ότι το Bluetooth είναι ενεργοποιημένο. Η λυχνία LED ανάβει σταθερά όταν πραγματοποιηθεί η σύνδεση.

ΣΗΜΕΙΩΣΗ! Αν το app δεν έχει εγκατασταθεί ή δεν είναι διαθέσιμο στη χώρα σας, το Bluetooth δεν θα ενεργοποιηθεί.

Το λεκτικό σήμα Bluetooth® και οι λογότυποι είναι εμπορικά σήματα που έχουν κατατεθεί και ανήκουν στην Bluetooth SIG, Inc. και η χρήση των σημάτων αυτών από την Mirka Ltd γίνεται με τη σχετική άδεια. Τα άλλα εμπορικά σήματα και οι εμπορικές ονομασίες ανήκουν στους αντίστοιχους ιδιοκτήτες τους.

Συντήρηση



Αποσυνδέετε πάντοτε την τροφοδοσία πριν από τη συντήρηση!
Χρησιμοποιείτε μόνο γνήσια ανταλλακτικά Mirka.

Αντικατάσταση του πέλματος

1. Ανασηκώστε το κάλυμμα του κλειδιού πέλματος. Εισαγάγετε το κλειδί πέλματος στη σχισμή του περιβλήματος και στερεώστε το παξιμάδι της ατράκτου.
2. Περιστρέψτε αριστερόστροφα το πέλημα για να το αφαιρέσετε.
3. Στερεώστε και σφίξτε το νέο πέλημα με τις ροδέλες.
4. Αφαιρέστε το κλειδί πέλματος και κλείστε το κάλυμμα του κλειδιού πέλματος.

Προστατευτικό πέλματος

Τα προστατευτικά πέλματος της Mirka έχουν σχεδιαστεί για να προστατεύουν το πέλημα από φθορά κατά το έντονο και συνεχόμενο τρίψιμο με προϊόντα πλέγματος. Τα προστατευτικά πέλματος εξοικονομούν χρήματα, πρέπει να τοποθετούνται ανάμεσα στο πέλημα και το δίσκο τριψίματος και πρέπει να αντικαθίστανται τακτικά. Τα προστατευτικά πέλματος παρατείνουν τη διάρκεια ζωής του πέλματος.

Κάλυμμα σκόνης

Το κάλυμμα σκόνης Mirka έχει σχεδιαστεί για χρήση με προστατευτικό πέλημα. Το κάλυμμα σκόνης βελτιώνει τη συλλογή σκόνης όταν χρησιμοποιούνται χοντρά μέσα τριψίματος.

Οδηγίες στερέωσης:

1. Εντοπίστε τα περιστρεφόμενο βέλος τόσο στο κάλυμμα σκόνης όσο και στο περίβλημα
2. Ευθυγραμμίστε τα βέλη τεντώνοντας το κάλυμμα σκόνης στη σωστή θέση

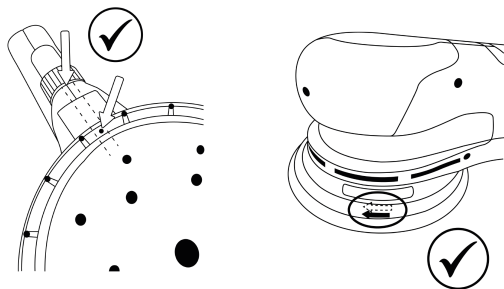
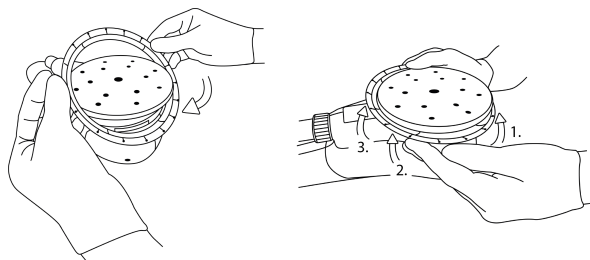

Αποθήκευση και χειρισμός

Αποθηκεύεται σε στεγνό χώρο, προστατευμένο από τη βροχή και τον παγετό. Δεν πρέπει να υποβάλλεται σε πίεση προς αποφυγή τυχόν παραμόρφωσης.

Περαιτέρω σέρβις

Το σέρβις πρέπει να εκτελείται πάντοτε από καταρτισμένο προσωπικό. Για να παραμείνει έγκυρη η εγγύηση του εργαλείου και για να διασφαλιστεί η βέλτιστη ασφάλεια και λειτουργικότητα του εργαλείου, αναθέτετε το σέρβις σε εξουσιοδοτημένο κέντρο σέρβις Mirka. Για να εντοπίσετε το εξουσιοδοτημένο κέντρο σέρβις Mirka της περιοχής σας, επικοινωνήστε με το Τμήμα Εξυπηρέτησης Πελατών της Mirka, τον αντιπρόσωπο Mirka της περιοχής σας ή επισκεφθείτε την ιστοσελίδα www.mirka.com

Οδηγός αντιμετώπισης προβλημάτων

Σύμπτωμα	Ενδεχόμενη αιτία	Λύση
Η λυχνία LED πολλαπλών χρήσεων αναβοσβήνει εναλλάξ με κόκκινο και πράσινο χρώμα.	Συνδέθηκε σε πρίζα με εσφαλμένη τάση.	Συνδέστε το εργαλείο σε πρίζα ρεύματος που συμφωνεί με την ονομαστική τάση του εργαλείου.
Δεν ανάβει η λυχνία LED πολλαπλών χρήσεων κατά την ενεργοποίηση.	Το καλώδιο τροφοδοσίας δεν έχει συνδεθεί σωστά στο τριβείο ή στην πρίζα δικτύου ηλεκτροδότησης.	Συνδέστε το σωστά.
Η λυχνία LED πολλαπλών χρήσεων είναι κόκκινη και το εργαλείο επιβραδύνεται μέχρι την ελάχιστη ρύθμιση ταχύτητας κατά το τρίψιμο.	Πολύ υψηλή θερμοκρασία στο εσωτερικό του εργαλείου Υπερβολικά μεγάλο φορτίο παρατεταμένης διάρκειας.	Μειώστε το φορτίο του εργαλείου για κάποιο χρονικό διάστημα, και οι στροφές του εργαλείου θα αυξηθούν ξανά.
Η λυχνία LED πολλαπλών χρήσεων είναι κόκκινη και οι σ.α.λ. είναι ελαφρώς μειωμένες.	Υπερβολικά μεγάλο στιγμιαίο φορτίο.	Ελαττώστε το φορτίο και η λυχνία LED (δεξί) θα γίνει αυτόματα πράσινη.

Σύμπτωμα	Ενδεχόμενη αιτία	Λύση
Το εργαλείο έχει σταματήσει και η λυχνία LED πολλαπλών χρήσεων είναι κόκκινη.	Το εργαλείο έχει μεταβεί στην ασφαλής λειτουργία λόγω υψηλής θερμοκρασίας.	Περιμένετε να κρυώσει το εργαλείο.

Πληροφορίες για την απόρριψη

ΚΙΝΔΥΝΟΣ



Αφαιρέστε το καλώδιο ρεύματος από τα ηλεκτρικά εργαλεία κατά την απόρριψή τους, ώστε να μην μπορούν να χρησιμοποιηθούν.

Τηρείτε τους κανονισμούς που ισχύουν σε κάθε χώρα σχετικά με την απόρριψη και την ανακύκλωση μη χρησιμοποιημένων μηχανημάτων, συσκευασιών και παρελκομένων.

Μόνο ΕΕ: Μην απορρίπτετε τα ηλεκτρικά εργαλεία με τα οικιακά απορρίμματα. Σύμφωνα με τις Ευρωπαϊκές Οδηγίες σχετικά με τα απόβλητα ειδών ηλεκτρικού και ηλεκτρονικού εξοπλισμού και την εφαρμογή τους στην εθνική νομοθεσία, τα ηλεκτρικά εργαλεία που έχουν φτάσει στο τέλος του κύκλου ζωής τους πρέπει να συλλέγονται χωριστά και να παραδίδονται σε αρμόδιο φορέα για τη φιλική προς το περιβάλλον ανακύκλωσή τους.

Για περισσότερες πληροφορίες σχετικά με τον κανονισμό REACH, την οδηγία RoHS και την κοινωνική εταιρική ευθύνη μας, επισκεφθείτε την ιστοσελίδα www.mirka.com

Declaration of conformity

Mirka Ltd, 66850 Jeppo, Finland			
declare under our sole responsibility that the Mirka® products (listed below and see "Technical data" table for particular model) to which this declaration relates are in conformity with the following standards or other normative documents: EN 62841-1-2015/A11:2022, EN IEC 62841-2-3:2021/A11:2021, EN IEC 55014-1:2021, EN IEC 55014-2:2021, EN 61000-3-2:2014, EN 61000-3-3:2013, EN 300 328 V2.2.2, EN 301 489-1 V2.2.3, EN 301 489-17 V3.2.4, EN IEC 63000:2018 in accordance with the regulations 2006/42/EC, 2011/65/EU, 2014/53/EU.			
Products: Mirka® DEROS RS 600(X)			
Jeppo 12.02.2024 Place and date of issue	MIRKA Company	 Stefan Sjöberg, CEO	Manufacturer / Supplier Mirka Ltd 66850 Jeppo, Finland Tel. +358 20 760 2111 Fax +358 20 760 2290 www.mirka.com
			

Original instructions. We reserve the right to make changes to this manual without prior notice.

Important

Read these safety and operating instructions carefully before installing, operating or maintaining this tool. Keep these instructions in a safe and accessible place. Read and comply with state and local regulations.

Required personal safety equipment



Read
operator's manual



Wear
safety glasses



Wear
ear protection







Wear
safety gloves



Wear
face mask

Symbols

	Complies with EU relevant standards
	Complies with UK relevant regulations
	Complies with Australia & New Zealand RCM requirement
	Complies with Eurasian conformity requirements
	Complies with Serbian conformity requirements
	Complies with Ukraine conformity requirements
	Complies with Brazilian conformity requirements
	Complies with China RoHS requirement

	Always operate with two hands
	Class II
DEROS RS 600	Disc-type sander



Warning: Potential hazardous situation that may result in death or serious injury and/or property damage.

Caution: Potential hazardous situation that may result in minor or moderate injury and/or property damage.



General Power Tool Safety Warnings



WARNING Read all safety warnings and all instructions. Failure to follow the warnings and instructions may result in electric shock, fire and/or serious injury.

Save all warnings and instructions for future reference. The term “power tool” in the warnings refers to your mains-operated (corded) power tool or battery-operated (cordless) power tool.

1. Work area safety

- a. **Keep work area clean and well lit.** Cluttered or dark areas invite accidents.
- b. **Do not operate power tools in explosive atmospheres, such as in the presence of flammable liquids, gases or dust.** Power tools create sparks which may ignite the dust or fumes.
- c. **Keep children and bystanders away while operating a power tool.** Distractions can cause you to lose control.

2. Electrical safety

- a. **Power tool plugs must match the outlet. Never modify the plug in any way. Do not use any adapter plugs with earthed (grounded) power tools.** Unmodified plugs and matching outlets will reduce risk of electric shock.
- b. **Avoid body contact with earthed or grounded surfaces, such as pipes, radiators, ranges and refrigerators.** There is an increased risk of electric shock if your body is earthed or grounded.
- c. **Do not expose power tools to rain or wet conditions.** Water entering a power tool will increase the risk of electric shock.
- d. **Do not abuse the cord. Never use the cord for carrying, pulling or unplugging the power tool. Keep cord away from heat, oil, sharp edges and moving parts.** Damaged or entangled cords increase the risk of electric shock.
- e. **When operating a power tool outdoors, use an extension cord suitable for outdoor use.** Use of a cord suitable for outdoor use reduces the risk of electric shock.
- f. **If operating a power tool in a damp location is unavoidable, use a residual current device (RCD) protected supply.** Use of an RCD reduces the risk of electric shock.

3. Personal safety

- a. **Stay alert, watch what you are doing and use common sense when operating a power tool. Do not use a power tool while you are tired or under the influence of drugs, alcohol or medication.** A moment of inattention while operating power tools may result in serious personal injury.
- b. **Use personal protective equipment. Always wear eye protection.** Protective equipment such as a dust mask, non-skid safety shoes, hard hat, or hearing protection used for appropriate conditions will reduce personal injuries.
- c. **Prevent unintentional starting. Ensure the switch is in the off-position before connecting to power source and/or battery pack, picking up or carrying the tool.** Carrying power tools with your finger on the switch or plugging in tools when the switch is in the on-position invites accidents.
- d. **Remove any adjusting key or wrench before turning the power tool on.** A wrench or a key left attached to a rotating part of the power tool may result in personal injury.
- e. **Do not overreach. Keep proper footing and balance at all times.** This enables better control of the power tool in unexpected situations.
- f. **Dress properly. Do not wear loose clothing or jewellery. Keep your hair, clothing and gloves away from moving parts.** Loose clothes, jewellery or long hair can be caught in moving parts.
- g. **If devices are provided for the connection of dust extraction and collection facilities, ensure these are connected and properly used.** Use of dust collection can reduce dust-related hazards.

- h. **Do not let familiarity gained from frequent use of tools allow you to become complacent and ignore tool safety principles.** A careless action can cause severe injury within a fraction of a second.
4. **Power tool use and care**
- Do not overload the power tool. Use the correct power tool for your application.** The correct power tool will do the job better and safer at the rate for which it was designed.
 - Do not use the power tool if the switch does not turn it on and off.** Any power tool that cannot be controlled with the switch is dangerous and must be repaired.
 - Disconnect the plug from the power source and/or the battery pack from the power tool before making any adjustments, changing accessories, or storing power tools.** Such preventive safety measures reduce the risk of starting the power tool accidentally.
 - Store idle power tools out of the reach of children and do not allow persons unfamiliar with the power tool or these instructions to operate the power tool.** Power tools are dangerous in the hands of untrained users.
 - Maintain power tools and accessories. Check for misalignment or binding of moving parts, breakage of parts and any other condition that may affect the power tool's operation. If damaged, have the power tool repaired before use.** Many accidents are caused by poorly maintained power tools.
 - Keep cutting tools sharp and clean.** Properly maintained cutting tools with sharp cutting edges are less likely to bind and are easier to control.
 - Use the power tool, accessories and tool bits etc. in accordance with these instructions, taking into account the working conditions and the work to be performed.** Use of the power tool for operations different from those intended could result in a hazardous situation.
 - Keep handles and grasping surfaces dry, clean and free from oil and grease.** Slippery handles and grasping surfaces do not allow for safe handling and control of the tool in unexpected situations.
5. **Service**
- Have your power tool serviced by a qualified repair person using only identical replacement parts.** This will ensure that the safety of the power tool is maintained.

Only for AS/NZS: Mirka recommend that the tool shall be supplied via a residual current device having a rated residual current of 30 mA or less.



Safety warnings common for sanding

- a) This power tool is intended to function as a sander. Read all safety warnings, instructions, illustrations and specifications provided with this power tool.** Failure to follow all instructions listed below may result in electric shock, fire and/or serious injury.
- b) Operations such as grinding, wire brushing, polishing, hole cutting or cutting-off are not recommended to be performed with this power tool.** Operations for which the power tool was not designed may create a hazard and cause personal injury.
- c) Do not convert this power tool to operate in a way which is not specifically designed and specified by the tool manufacturer.** Such a conversion may result in loss of control and cause serious personal injury.
- d) Do not use accessories which are not specifically designed and recommended by the tool manufacturer.** Just because the accessory can be attached to your power tool, it does not assure safe operation.
- e) The rated speed of the accessory must be at least equal to the maximum speed marked on the power tool.** Accessories running faster than their rated speed can break and fly apart.
- f) The outside diameter and the thickness of your accessory must be within the capacity rating of your power tool.** Incorrectly sized accessories cannot be adequately guarded or controlled.
- g) The dimensions of the accessory mounting must fit the dimension of the mounting hardware of the power tool.** Accessories that do not match the mounting hardware of the power tool will run out of balance, vibrate excessively and may cause loss of control.
- h) Do not use a damaged accessory. Before each use inspect the accessory such as abrasive wheels for chips and cracks, backing pad for cracks, tear or excess wear, wire brush for loose or cracked wires. If power tool or accessory is dropped, inspect for damage or install an undamaged accessory. After inspecting and installing an accessory, position yourself and bystanders away from the plane of the rotating accessory and run the power tool at maximum no-load speed for one minute.** Damaged accessories will normally break apart during this test time.
- i) Wear personal protective equipment. Depending on application, use face shield, safety goggles or safety glasses. As appropriate, wear dust mask, hearing protectors, gloves and workshop apron capable of stopping small abrasive or workpiece fragments.** The eye protection must be capable of stopping flying debris generated by various operations.

The dust mask or respirator must be capable of filtering particles generated by your operation. Prolonged exposure to high intensity noise may cause hearing loss.

j) Keep bystanders a safe distance away from work area. Anyone entering the work area must wear personal protective equipment. Fragments of workpiece or of a broken accessory may fly away and cause injury beyond immediate area of operation.

l) Position the cord clear of the spinning accessory. If you lose control, the cord may be cut or snagged and your hand or arm may be pulled into the spinning accessory.

m) Never lay the power tool down until the accessory has come to a complete stop. The spinning accessory may grab the surface and pull the power tool out of your control.

n) Do not run the power tool while carrying it at your side. Accidental contact with the spinning accessory could snag your clothing, pulling the accessory into your body.

o) Regularly clean the power tool's air vents. The motor's fan will draw the dust inside the housing and excessive accumulation of powdered metal may cause electrical hazards.

p) Do not operate the power tool near flammable materials. Sparks could ignite these materials.

q) Do not use accessories that require liquid coolants. Using water or other liquid coolants may result in electrocution or shock..



Further safety instructions for all operations

Kickback and related warnings

Kickback is a sudden reaction to a pinched or snagged rotating wheel, backing pad, brush or any other accessory. Pinching or snagging causes rapid stalling of the rotating accessory which in turn causes the uncontrolled power tool to be forced in the direction opposite of the accessory's rotation at the point of the binding.

For example, if an abrasive wheel is snagged or pinched by the workpiece, the edge of the wheel that is entering into the pinch point can dig into the surface of the material causing the wheel to climb out or kick out. The wheel may either jump toward or away from the operator, depending on direction of the wheel's movement at the point of pinching. Abrasive wheels may also break under these conditions.

Kickback is the result of power tool misuse and/or incorrect operating procedures or conditions and can be avoided by taking proper precautions as given below.

- Maintain a firm grip on the power tool and position your body and arm to allow you to resist kickback forces. Always use auxiliary handle, if provided, for maximum control over kickback or torque reaction during startup.** The operator can control torque reactions or kickback forces, if proper precautions are taken.
- Never place your hand near the rotating accessory.** Accessory may kickback over your hand.
- Do not position your body in the area where power tool will move if kickback occurs.** Kickback will propel the tool in direction opposite to the wheel's movement at the point of snagging.
- Use special care when working corners, sharp edges etc. Avoid bouncing and snagging the accessory.** Corners, sharp edges or bouncing have a tendency to snag the rotating accessory and cause loss of control or kickback.
- Do not attach a saw chain woodcarving blade, segmented diamond wheel with a peripheral gap greater than 10 mm or toothed saw blade.** Such blades create frequent kickback and loss of control.



Additional safety instructions for sanding operations

Safety warnings specific for sanding operations

- Use proper sized sanding disc paper. Follow manufacturers recommendations, when selecting sanding paper.** Larger sanding paper extending too far beyond the sanding pad presents a laceration hazard and may cause snagging, tearing of the disc or kickback.



Additional Safety Warnings

- The safety of the tool is granted only by using original Mirka backing pads.
- Read the Materials Safety Data Sheet (MSDS) for the work surface.
- If any physical hand/wrist discomfort is experienced, stop working and seek medical attention. Hand, wrist and arm injury may result from repetitive work, motion and overexposure to vibrations.

- The power supply socket and connector are non-IEC appliance couplers. Only use an original Mirka power supply cable. The Mirka power supply cable can be bought from your Mirka Dealer.
- Check the tool, backing pad, power cord and fittings regularly for wear. If the power supply cable is damaged it must be replaced by an original Mirka power supply cable.
- Clean or replace the dust extractor's collection bag daily. Dust can be highly combustible. Cleaning or replacing the bag also assures optimum performance.
- If the tool appears to malfunction, stop using it immediately and arrange for service and repair.
- Always ensure that the work piece to be sanded is firmly fixed in place.
- Keep hands clear of the spinning accessory during use.

Technical data

DEROS RS	600	600X
Power/Current	750 W	7.5 A
Mains voltage	220 –240 VAC	100 –120 VAC
Speed	700 –2500 rpm	700 –2500 rpm
Size of backing pad	Ø 150 mm (6")	Ø 150 mm (6")
Weight	1.8 kg (4.0 lbs)	1.8 kg (4.0 lbs)
Degree of protection	II	II

Noise and vibration information

The measured values may be used for comparing one tool with another and in a preliminary assessment of exposure.

DEROS RS	600	600X
Sound pressure level (L_{pA})	60.5 dB(A)	60.5 dB(A)
Sound power level (L_{WA})	68.5 dB(A)	68.5 dB(A)
Sound measurement uncertainty K_{WA}	2.5 dB(A)	2.5 dB(A)
Vibration emission value Rear gripping surface	1.3 m/s ²	1.3 m/s ²
Vibration emission value Front gripping surface	1.6 m/s ²	1.6 m/s ²
Vibration emission uncertainty K_{pA}*	1.5 m/s ²	1.5 m/s ²

Specifications subject to change without prior notice. Model range may vary between markets.

* The values stated in the table are derived from laboratory testing in conformity with stated codes and standards and are not sufficient for risk evaluation. Values measured in a particular work place may be higher than the declared values. The actual exposure values and amount of risk or harm experienced by an individual are unique to each situation and depend upon the surrounding environment, the way the individual operates the machinery, the particular material being worked, work station design and the user's exposure time and physical condition. Mirka accepts no responsibility for the consequences of using declared values instead of actual exposure values for any individual risk assessment.

Further occupational health and safety information can be obtained from the following websites:

<https://osha.europa.eu/en> (Europe) or <http://www.osha.gov> (USA)

Work stations

The tool is intended to be operated as a hand-held tool. It is always recommended that the tool should be used when standing on a solid floor. It can be in any position but before any such use, the operator must be in a secure position, having a firm grip and footing and be aware that the tool can develop a torque reaction. See the section "Operating instructions".

How to get started

When unpacking the tool, make sure it is intact, complete and has not been damaged in transport. Never use a damaged tool.

Before use, check that the backing pad is correctly attached and tightened. Connect the power cord to the tool.

In order to get the maximum power from this tool it is recommended to use it with the Mirka dust extractor (or other suitable dust extraction unit) and Mirka net sanding products. The combination of Mirka sanders, Mirka net sanding products and Mirka dust extractor are the basis of Mirka dust-free sanding solutions.

The power cord from the tool is connected to the mains supply of the dust extractor. By connecting the tool's power cord to the outlet on the dust extractor it is possible to use the dust extractor's autostart function.

Operating instructions

- The tool shall always be operated with two hands.
- The tool is intended to be operated as a hand held tool. The tool can be used in any position. Note! The tool can develop a torque reaction when started.
- Make sure the tool is switched off. Select a suitable abrasive and secure it to the backing pad. Make sure the abrasive is centred on the backing pad. For optimal performance we recommend a Mirka backing pad and Mirka sanding product.
- It is strongly recommended that the tool is used in combination with a Mirka Dust Extractor.

Lock function

Activating the lock function makes the tool run continuously without holding the start button.

Ramp up function

Ramp up function for the tool is a feature that gradually increases the speed of the tool as the user applies more load on the tool, and as the user reduces the load, the speed will decrease. It allows the user to start with a lower speed setting and gradually increase it as needed and this will decrease the risk of damaging the workpiece. If the user applies too much load, the tool may not be able to keep up and the rpm will slow down. Max speed is selected as usual.

Operation	Procedure	Indication
Putting the tool into operable state	Press the on / standby button to put the tool into operable state.	The multi purpose LED starts blinking green and the set speed is indicated on LED bar
Starting and stopping the tool	The device is started by pressing and holding the start button, the tool stops when the button is released	The multi purpose LED is a solid green as long as the tool is running
Using the lock function	The lock function is activated by either 1. Pressing the start button followed by quickly pressing the lock button. 2. Pressing the lock button followed by quickly pressing the start button. The lock is deactivated, and the tool will stop, by pressing either the lock button or the start button while the tool is running.	The multi purpose LED is a solid green as long as the tool is running
Changing the speed	When the tool is running or in operable state the speed can be adjusted by pressing or holding speed+ or speed-	The current speed setting is indicated on the LED bar
Switching between normal mode and ramp up mode	When the tool is in operable state the tool modes can be changed by pressing the speed+ and speed- simultaneously	The multi purpose LED blinks red once when the mode is changed
Putting the device into standby state	The tool is put into standby by pressing the on / standby button	The multi purpose LED and LED bar are turned off

Bluetooth

This tool is equipped with Bluetooth® low energy technology and can be connected to MyMirka app through which additional tool functionality can be accessed. For more information on the app functionality and if it is available in your country, go to www.mirka.com/mymirka

Activate Bluetooth on your Mirka® DEROS RS 600(X) as follows:

1. Connect the power cord to mains outlet.
2. Press and hold the Speed+ button while switching the tool into operable state using the On/Standby button.
3. Wireless indication LED starts blinking blue, to indicate that Bluetooth is active. The LED turns solid when connection is established.

NOTE! If the app is not installed or if it is not available in your country, Bluetooth shall not be activated.

The Bluetooth® word mark and logos are registered trademarks owned by the Bluetooth SIG, Inc. and any use of such marks by Mirka Ltd is under license. Other trademarks and trade names are those of their respective owners.

Maintenance



Always disconnect the power before maintenance!
Only use original Mirka spare parts!

Replacing the backing pad

1. Lift the pad wrench cover. Insert the pad wrench in the slot of the housing and fix the spindle nut.
2. Turn the backing pad counterclockwise to remove it.
3. Fit and tighten the new backing pad with washers.
4. Remove the pad wrench and close the pad wrench cover.

Pad saver

Mirka pad savers are designed to protect the backing pad from wear and tear, when sanding aggressively and continuously with net products. These cost effective pad savers, placed between the backing pad and the sanding disc, should be changed regularly. The pad savers prolong the life of the backing pad.

Dust shroud

Mirka dust shroud is designed to be used with pad saver. The dust shroud improves dust collection when coarse abrasives are used.

Mounting instructions:

1. Locate the rotating arrow on both dust shroud and housing
2. Align both arrows when stretching the dust shroud in place

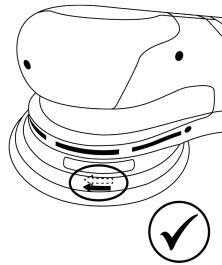
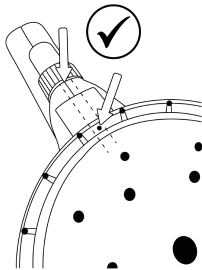
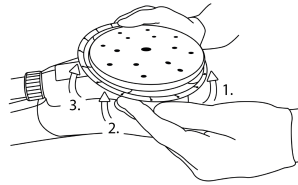
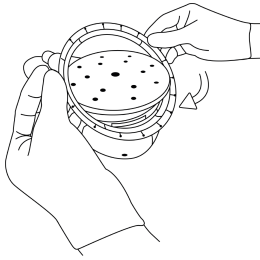

Storage and handling

Storage in a dry place, protected from rain and frost. Keep free of pressure to avoid deformation.



Further service

Servicing must always be performed by trained personnel. To keep the tool warranty valid and ensure optimal tool safety and function, servicing must be carried out by a Mirka authorized service centre. To locate your local Mirka authorized service centre, contact Mirka Customer Service, your Mirka dealer or go to www.mirka.com

Troubleshooting guide

Symptom	Possible cause	Solution
The Multi purpose LED flashes between red and green.	Connected to a mains outlet with wrong voltage.	Connect the tool to a mains outlet that correspond with the nominal voltage of the tool.
No light from Multi purpose LED when switched on.	Power cord not properly attached to the sander or to the mains socket.	Connect it properly.
The Multi purpose LED is red and the tool slows down to the minimum speed setting when sanding.	Temperature too high in the tool Too heavy long term load.	Reduce the load on the tool for some time and the tool will speed up again.
The Multi purpose LED is red and rpm is slightly reduced.	Too heavy short term load.	Use lighter load and the LED (right) will automatically change to green.
The tool has stopped and the Multi purpose LED is red.	The tool is in safety mode due to high temperature.	Wait until the tool has cooled down.

Disposal information

DANGER



Render redundant power tools unusable by removing the power cord.

Observe applicable country-specific regulations regarding disposal and recycling of disused machines, packaging and accessories.

EU only: Do not dispose electric power tools in house-hold waste. According to European Directives on waste electrical and electronic equipment and its implementation under national law, electric tools that have reached the end of their life must be collected separately and taken to an environmentally compatible recycling facility.



For more information regarding REACH, RoHS and our corporate social responsibility visit www.mirka.com

Declaración de conformidad

Mirka Ltd, 66850 Jepua, Finlandia

declara bajo su única responsabilidad que los productos Mirka® (enumerados a continuación, ver la tabla «Datos técnicos» para el modelo correspondiente) a los que se refiere esta declaración son conformes a las siguientes normativas u otros documentos reglamentarios: EN 62841-1:2015/A11:2022, EN IEC 62841-2-3:2021/A11:2021, EN IEC 55014-1:2021, EN IEC 55014-2:2021, EN 61000-3-2:2014, EN 61000-3-3:2013, EN 300 328 V2.2.2, EN 301 489-1 V2.2.3, EN 301 489-17 V3.2.4, EN IEC 63000:2018 conforme a las normativas 2006/42/CE, 2011/65/UE, 2014/53/UE.

Productos: Mirka® DEROS RS 600(X)

<p>Jepua 12-02-2024 Lugar y fecha de emisión</p>	 Compañía	 Stefan Sjöberg, CEO	<p>Fabricante / Proveedor Mirka Ltd 66850 Jepua, Finlandia Tfno +358 20 760 2111 Fax +358 20 760 2290 www.mirka.com</p>	
--	---	--	--	--

Traducción de las instrucciones originales. Nos reservamos el derecho a efectuar cambios en este manual sin previa notificación.

Importante

Lea atentamente las instrucciones de seguridad y operación antes de instalar, operar o realizar el mantenimiento de esta herramienta. Guarde estas instrucciones en un lugar seguro y accesible. Lea y cumpla con las normativas estatales y locales.

Equipo de seguridad personal necesario



Lea el manual del operador



Gafas de seguridad



Protección auditiva













Guantes de seguridad



Máscara

Símbolos

	<p>Cumple con las normativas aplicables de la UE</p>
	<p>Cumple con las normativas aplicables del Reino Unido</p>
	<p>Cumple con los requisitos del sistema RCM para Australia y Nueva Zelanda</p>
	<p>Cumple con los requisitos de conformidad de la zona euroasiática</p>
	<p>Cumple con los requisitos de conformidad de Serbia</p>
	<p>Cumple con los requisitos de conformidad de Ucrania</p>
	<p>Cumple con los requisitos de conformidad de Brasil</p>

	Cumple con los requisitos de la directiva RoHS para China
	Opere siempre con las dos manos
	Clase II
DEROS RS 600	Lijadora de tipo disco



Aviso: Indica una situación potencialmente peligrosa la cual, si no se evita, podría causar la muerte, lesiones graves y/o daños a la propiedad

Aviso: Indica una situación potencialmente peligrosa la cual, si no se evita, podría causar lesiones leves o moderadas y/o daños a la propiedad



Advertencias generales de seguridad sobre herramientas eléctricas



AVISO Lea todos los avisos e instrucciones de seguridad. En caso de no seguirse los avisos e instrucciones, podrían producirse descargas eléctricas, incendios y/o lesiones graves.

Guarde todos los avisos e instrucciones como referencia para el futuro. El término «herramienta eléctrica» de los avisos se refiere a su herramienta eléctrica conectada a la corriente (con cable) o de funcionamiento con batería (sin cable).

1. Seguridad del área de trabajo

- Mantenga la zona de trabajo limpia y bien iluminada.** Las zonas oscuras o con acumulación de objetos son más propensas a accidentes.
- No utilice herramientas eléctricas en ambientes inflamables; por ejemplo, en presencia de líquidos inflamables, gases o polvo.** Las herramientas eléctricas provocan chispas que pueden inflamar el polvo o gases.
- Mantenga a los niños y personas circundantes alejados mientras maneja la herramienta eléctrica.** Las distracciones podrían hacerle perder el control de la herramienta.

2. Seguridad eléctrica

- Los enchufes de la herramienta eléctrica deben coincidir con la toma de corriente. No modifique el enchufe bajo ningún concepto. No utilice adaptadores en herramientas eléctricas con toma de tierra.** Los enchufes sin modificar y sus salidas correspondientes reducen el riesgo de descargas eléctricas.
- Evite todo contacto físico con superficies con toma de tierra, tales como tuberías, radiadores, hornillos de cocina y frigoríficos.** Si su cuerpo está haciendo contacto con tierra, el riesgo de descarga eléctrica será mayor.
- No exponga las herramientas eléctricas a la lluvia ni a condiciones de humedad.** Si entra agua en una herramienta eléctrica, aumentará el riesgo de descargas eléctricas.
- No maltrate el cable. Nunca utilice el cable para tirar de la herramienta eléctrica, transportarla o desenchufarla. Mantenga el cable alejado del calor, el aceite, cantos afilados y piezas móviles.** Los cables dañados o enredados pueden aumentar el riesgo de descargas eléctricas.
- Si va a operar una herramienta eléctrica al aire libre, utilice un cable alargador apto para uso en exteriores.** El uso de un cable adecuado para uso en exteriores reducirá el riesgo de descargas eléctricas.
- Si inevitablemente debe usar una herramienta eléctrica en un lugar húmedo, utilice una fuente de alimentación con dispositivo de corriente residual (RCD).** El uso de un RCD reducirá el riesgo de descargas eléctricas.

3. Seguridad personal

- Cuando utilice una herramienta eléctrica debe prestar mucha atención, fijarse en lo que hace y usar el sentido común. No utilice una herramienta eléctrica si está cansado/a o si se halla bajo los efectos de drogas, alcohol o medicamentos.** Un momento de descuido durante el uso de la herramienta eléctrica puede bastar para que el usuario sufra graves lesiones.
- Utilice equipo de protección personal. Lleve siempre protección ocular.** El uso de equipo de protección en condiciones apropiadas, ya sea una mascarilla antipolvo, calzado de seguridad antideslizante, casco duro o protección auditiva, reducirá el riesgo de lesiones.
- Procure no encender la herramienta sin querer. Asegúrese de que el interruptor esté en posición de apagado antes de conectarla a la fuente de alimentación y/o al cargador de batería, levantando o**

transportando para ello la herramienta. Transportar herramientas eléctricas con el dedo en el interruptor, o enchufar herramientas cuando el interruptor está en posición de encendido, puede provocar accidentes.

- d. **Antes de encender la herramienta eléctrica, retire cualquier llave inglesa o llave de ajuste que haya colocado en ella.** Si deja una llave inglesa o de otro tipo colocada en una pieza giratoria de la herramienta eléctrica, podría causar daños físicos.
 - e. **No se exceda en sus movimientos. Mantenga el equilibrio y una posición firme de los pies en todo momento.** Esto permitirá un mayor control de la herramienta eléctrica en situaciones inesperadas.
 - f. **Vaya vestido adecuadamente. No use ropa holgada ni joyas. Asegúrese de que su pelo, ropa y guantes estén alejados de las piezas móviles.** La ropa holgada, las joyas o el pelo largo pueden quedar atrapados en las piezas móviles.
 - g. **Si se le han proporcionado dispositivos para la conexión de elementos de extracción y recogida de polvo, asegúrese de que se conecten y se utilicen debidamente.** El uso de recogida de polvo puede reducir riesgos relacionados con el polvo.
 - h. **No deje que la familiaridad provocada por el uso frecuente de herramientas le permita relajarse e ignorar los principios de seguridad de las herramientas.** Un descuido puede causar lesiones graves en cuestión de décimas de segundo.
4. **Uso y cuidado de una herramienta eléctrica**
- a. **No sobrecargue la herramienta eléctrica. Uso de la herramienta eléctrica adecuada para su aplicación.** Una herramienta eléctrica adecuada funcionará mejor, de forma más segura y al ritmo para el cual haya sido diseñada.
 - b. **No utilice la herramienta eléctrica si el interruptor no consigue apagarla y encenderla.** Una herramienta eléctrica que no pueda ser controlada con el interruptor es peligrosa y, por tanto, debe ser reparada.
 - c. **Desconecte el enchufe de la fuente de alimentación y/o la batería de la herramienta antes de realizar cualquier ajuste, cambiar los accesorios o almacenar herramientas eléctricas.** Dichas medidas de seguridad preventivas reducirán el riesgo de encender accidentalmente la herramienta eléctrica.
 - d. **Guarde las herramientas eléctricas fuera del alcance de niños, y no deje que opere la herramienta nadie que no esté familiarizado con ella o con estas instrucciones.** Las herramientas eléctricas pueden ser peligrosas en manos de usuarios no preparados.
 - e. **Ocúpese del mantenimiento de las herramientas eléctricas y accesorios. Compruebe que no haya piezas móviles mal alineadas, enganchadas o rotas, o en cualquier estado que pueda afectar al funcionamiento de la herramienta. En caso de daños, repare la herramienta antes de usarla.** Muchos accidentes son producto del mal mantenimiento de las herramientas.
 - f. **Conserve sus herramientas de corte bien limpias y afiladas.** Unas herramientas de corte bien conservadas, con cantos afilados, serán menos propensas a engancharse y más fáciles de controlar.
 - g. **Utilice la herramienta eléctrica, los accesorios y piezas etc. conforme a estas instrucciones, teniendo en cuenta las condiciones de funcionamiento y el trabajo que se vaya a realizar.** El uso de la herramienta eléctrica para operaciones distintas a las previstas puede dar lugar a situaciones peligrosas.
 - h. **Conserve las manillas y superficies de agarre secas, limpias y libres de aceite y grasa.** Las manillas resbaladizas y las superficies de agarre impiden el manejo seguro y el control de la herramienta en situaciones imprevistas.
5. **Reparaciones**
- a. **Asegúrese de que su herramienta eléctrica sea reparada por un profesional cualificado de reparaciones que emplee únicamente piezas de repuesto idénticas.** De este modo garantizará la seguridad de la herramienta eléctrica.



Avisos de seguridad para todas las operaciones de lijado

- a) **Esta herramienta eléctrica ha sido diseñada para funcionar como lijadora. Lea todos los avisos de seguridad, instrucciones, ilustraciones y especificaciones que vienen con la herramienta eléctrica.** En caso de no seguirse todas las instrucciones, podrían producirse descargas eléctricas, incendios y/o lesiones graves.
- b) **No se recomienda llevar a cabo con esta herramienta eléctrica operaciones tales como rectificado, cepillado metálico, pulido, perforado de agujeros o corte.** Aquellas operaciones para las que no haya sido diseñada la herramienta eléctrica pueden causar riesgos y lesiones en el usuario.
- c) **No realice conversiones en esta herramienta eléctrica para usarla de formas que no hayan sido expresamente diseñadas y especificadas por el fabricante de la herramienta.** Dichas conversiones podrían ser motivo de pérdida de control y causar graves lesiones personales.
- d) **No utilice accesorios que no hayan sido expresamente diseñados y recomendados por el fabricante de la herramienta.** El hecho de que el accesorio pueda adherirse a su herramienta eléctrica no garantiza un manejo seguro.

- e) La velocidad indicada del accesorio debe ser como mínimo igual a la velocidad máxima que marca la herramienta eléctrica.** Aquellos accesorios que funcionen a una velocidad mayor de la indicada pueden romperse y estallar sus piezas.
- f) El diámetro exterior y el grosor de su accesorio deben estar dentro de la capacidad nominal de su herramienta eléctrica.** Los accesorios de tamaño incorrecto no se podrán guardar ni controlar adecuadamente.
- g) Las medidas de su instalación de accesorios deben encajar con las medidas del hardware de instalación de la herramienta eléctrica.** Aquellos accesorios que no coincidan con el hardware de instalación de la herramienta eléctrica perderán el equilibrio, vibrarán en exceso y pueden causar la pérdida de control.
- h) No utilice accesorios dañados. Antes de cada uso, compruebe que no haya melladuras ni grietas en las ruedas abrasivas, ni grietas o marcas de desgaste en el plato de soporte, ni púas sueltas o rotas en el cepillo metálico. Si la herramienta eléctrica o el accesorio caen al suelo, inspeccione posibles daños o instale un accesorio no dañado. Tras inspeccionar e instalar un accesorio, sitúese tanto usted como las personas cercanas lejos del plano del accesorio rotatorio, y haga funcionar la herramienta eléctrica al máximo de velocidad sin carga durante un minuto.** Normalmente, los accesorios dañados se romperán en el transcurso de esta prueba.
- i) Lleve siempre puesto un equipo de protección personal. Dependiendo de la aplicación, lleve puesto un protector facial o gafas de seguridad. Según corresponda, lleve puesta una máscara antipolvo, protectores auditivos, guantes y delantal de trabajo para protegerse de pequeños fragmentos abrasivos o fragmentos del material con el que se trabaja.** La protección ocular debe poder protegerle de los residuos volantes que se generen en diversas operaciones. La máscara antipolvo o el respirador deben poder filtrar las partículas generadas por el manejo de la herramienta. La exposición prolongada a ruidos de alta intensidad puede causar la pérdida de capacidad auditiva.
- j) Asegúrese de que las personas cercanas estén a una distancia segura de la zona de trabajo. Las personas que entren en la zona de trabajo deben llevar equipo de protección personal.** Pueden salir despedidos fragmentos del material con el que se trabaja o de un accesorio roto, causando lesiones más allá de la zona inmediata de manejo.
- l) Aleje suficientemente el cable del accesorio rotatorio.** Si pierde el control, el cable puede cortarse o engancharse, tirando de su mano o su brazo hacia el accesorio rotatorio.
- m) No repose nunca la herramienta eléctrica sobre una superficie hasta que el accesorio se haya detenido por completo.** El accesorio rotatorio podría tirar de la superficie, haciéndole perder el control de la herramienta eléctrica.
- n) No ponga en marcha la herramienta eléctrica cuando la lleve a un lado del cuerpo.** El contacto accidental con el accesorio rotatorio podría hacer que se enganche con su ropa, tirando del accesorio hacia usted.
- o) Limpie con regularidad los circuitos de ventilación de aire de la herramienta eléctrica.** El ventilador del motor hará que entre polvo en la carcasa, y una acumulación excesiva de metal en polvo puede causar riesgos eléctricos.
- p) No maneje la herramienta eléctrica cerca de materiales inflamables.** Estos materiales podrían provocar chispas.
- q) No utilice accesorios que requieran refrigerantes líquidos.** El uso de agua u otros refrigerantes líquidos puede provocar electrocuciones o descargas.



Instrucciones adicionales de seguridad para todas las operaciones

Rebote y avisos relacionados

El rebote es una reacción repentina a una rueda de lijado, plato de soporte, cepillo u otro accesorio que se haya pinzado o enganchado. Al pinzarse o engancharse, el accesorio rotatorio entra rápidamente en punto muerto, lo cual a su vez hace que la herramienta eléctrica incontrolada salga en dirección opuesta a la rotación del accesorio en el momento de la retención.

Por ejemplo, si una rueda abrasiva se engancha o se pinza con el material sobre el que se trabaja, el borde de la rueda que entra en el campo de pinzamiento puede penetrar en la superficie del material, haciendo que la rueda salte o se desprendida. La rueda puede saltar hacia el usuario o en dirección opuesta a él, dependiendo de la dirección del movimiento del disco en el momento del pinzamiento. Las ruedas abrasivas también podrían romperse en estas condiciones.

El rebote es resultado de un mal uso de la herramienta eléctrica y/o de procedimientos de manejo incorrectos, y se puede evitar tomando medidas preventivas como las que se describen a continuación.

- Sujete firmemente la herramienta eléctrica y coloque su cuerpo y su brazo de modo que pueda resistir la fuerza del rebote. Utilice siempre la manilla auxiliar, en caso de haberla, para un control máximo del rebote o de la reacción de par en el momento de la puesta en marcha.** El usuario podrá controlar las reacciones de par o las fuerzas de rebote si toma las precauciones debidas.
- No acerque la mano al accesorio rotatorio.** El accesorio podría rebotar sobre su mano.
- No se sitúe en la zona hacia la cual se moverá la herramienta eléctrica en caso de haber rebote.** En caso de pinzamiento, el rebote hará que la herramienta salga en dirección contraria al movimiento de la rueda.

- d. **Tenga especial cuidado al trabajar con esquinas, cantos afilados, etc. Evite que el accesorio bote y se enganche.** Las esquinas, cantos afilados y los botes tienden a producir pinzamientos en el accesorio rotatorio y causar pérdidas de control o rebotes.
- e. **No adhiera a la herramienta una hoja de sierra de corte de madera, una muela de diamante segmentada con un hueco periférico mayor de 10 mm o una hoja de sierra dentada.** Este tipo de hojas suelen causar rebotes y pérdida de control.



Instrucciones adicionales de seguridad para operaciones de lijado

Avisos de seguridad específicos de las operaciones de lijado

- **Utilice un papel de disco de lijado del tamaño adecuado. Siga las recomendaciones de los fabricantes a la hora de seleccionar el papel de lija.** Un papel de lija más grande, de tamaño demasiado grande para el plato de lijado, presentará riesgo de laceración y puede hacer que el disco se enganche o se desgarre, o bien causar un efecto de rebote.



Advertencias de seguridad adicionales

- Solo el uso de platos de soporte originales de Mirka puede garantizar la seguridad de la herramienta.
- Lea la Hoja de Datos de Seguridad de Materiales (MSDS) en relación a la superficie de trabajo
- En caso de cualquier daño físico en la mano/muñeca, deje de trabajar y busque atención médica. Las lesiones en la mano, la muñeca y el brazo pueden derivar de un trabajo con movimientos repetitivos o de una exposición excesiva a las vibraciones
- El enchufe de la fuente de alimentación y el conector son acopladores no compatibles con la IEC. Utilice solamente un cable de fuente de alimentación original de Mirka. Puede adquirir el cable de fuente de alimentación de Mirka en el distribuidor de Mirka
- Verifique periódicamente el desgaste de la herramienta, el plato de soporte, el cable de alimentación y los accesorios. Si el cable de alimentación ha sido dañado, debe ser sustituido por un cable de alimentación original de Mirka.
- Se debe limpiar o reemplazar la bolsa de recolección de polvo del extractor diariamente. El polvo puede ser altamente combustible. La limpieza o el cambio de la bolsa aseguran también un rendimiento óptimo
- Si la herramienta pareciera estar funcionando mal, deje de usarla de inmediato y llévela a reparar
- Asegúrese siempre de que la superficie de trabajo que va a lijar está firmemente sujeta en su lugar
- Mantenga las manos alejadas del plato giratorio cuando esté en funcionamiento.

Datos técnicos

DEROS RS	600	600X
Alimentación/corriente	750 W	7,5 A
Tensión de red	220 –240 VAC	100 –120 VAC
Velocidad	700 –2500 R.P.M.	700 –2500 R.P.M.
Tamaño del plato de soporte	Ø 150 mm	Ø 150 mm
Peso	1,8 kg	1,8 kg
Grado de protección	II	II

Información sobre ruido y vibración

Los valores medidos pueden servir para comparar una herramienta con otra y en una evaluación preliminar de exposición.

DEROS RS	600	600X
Nivel de presión del sonido (L_{pA})	60,5 dB(A)	60,5 dB(A)
Nivel de potencia del sonido (L_{WA})	68,5 dB(A)	68,5 dB(A)
Incertidumbre sobre la medición del sonido K_{WA}	2,5 dB(A)	2,5 dB(A)

DEROS RS	600	600X
Valor de emisión de vibraciones Superficie de agarre trasero	1,3 m/s ²	1,3 m/s ²
Valor de emisión de vibraciones Superficie de agarre delantero	1,6 m/s ²	1,6 m/s ²
Incertidumbre sobre la emisión de vibración K _{PA} *	1,5 m/s ²	1,5 m/s ²

Las especificaciones pueden estar sujetas a cambio sin previo aviso La gama de modelos puede variar de un mercado a otro

* Los valores indicados en la tabla son de las pruebas de laboratorio, de conformidad con los códigos y estándares establecidos, y no son suficientes para la evaluación de riesgos Los valores medidos en una zona de trabajo determinada pueden ser más altos que los declarados Los valores reales de exposición y la cantidad de riesgo o daño sufrido por un individuo son únicos para cada situación y dependen de su entorno, la forma en que el individuo trabaja, el material en concreto en que se trabaja, el diseño del puesto de trabajo y el tiempo de exposición y la condición física del usuario Mirka Ltd no se hace responsable de las consecuencias del uso de los valores declarados en lugar de los valores reales de exposición para cualquier evaluación del riesgo individual.

Se puede obtener más información sobre riesgos y seguridad laborales en las siguientes páginas web:

<https://osha.europa.eu/en> (Europe) o <http://www.osha.gov> (USA)

Superficies de trabajo

La herramienta ha sido diseñada para su uso como herramienta manual. Siempre recomendamos que se utilice la herramienta sobre un suelo resistente. Puede utilizarse en cualquier posición, pero antes de dicho uso, el usuario debe estar en una posición segura, con una sujeción firme y los pies sobre un suelo estable, siendo consciente de que la herramienta puede desarrollar una reacción de par. Véase la sección «Instrucciones de manejo».

Cómo arrancar

Al desembalar la herramienta, asegúrese de que está intacta, completa y de que no ha sido dañada durante el transporte No utilice nunca una herramienta dañada

Antes de utilizarlo, compruebe que el plato de soporte esté correctamente fijado y bien sujeto. Conecte el cable de alimentación a la herramienta.

Para obtener la máxima potencia de esta herramienta se recomienda utilizarla con el extractor de polvo de Mirka (u otra unidad de extracción de polvo adecuada) y con productos de lijado de malla de Mirka La combinación de lijadoras y productos de lijado de malla de Mirka con el extractor de polvo de Mirka es la base de las soluciones de lijado libre de polvo de Mirka

El cable de alimentación de la herramienta se conecta a la toma de corriente del extractor de polvo. Al conectar el cable de alimentación de la herramienta a la salida del extractor de polvo, es posible utilizar la función de autoencendido del extractor de polvo.

Instrucciones de manejo

- La herramienta debe manejarse siempre con ambas manos.
- Esta herramienta ha sido diseñada para uso portátil. La herramienta se puede utilizar en cualquier posición. Aviso: La herramienta puede desarrollar una reacción de par en el momento del encendido.
- Asegúrese de que la herramienta esté apagada. Seleccione un abrasivo adecuado y fíjelo bien sobre el plato de soporte. Asegúrese de que el abrasivo esté centrado sobre el plato de apoyo. Para un rendimiento óptimo, recomendamos un plato de soporte de Mirka y un producto de lijado de Mirka.
- Se recomienda expresamente el uso de la herramienta en combinación con un Extractor de Polvo de Mirka.

Función de bloqueo

Activar la función de bloqueo hará que la herramienta funcione de forma continua sin tener que mantener pulsado el botón de encendido.

Función de incremento

La función de incremento de la herramienta es una prestación que aumenta gradualmente la velocidad de la herramienta a medida que el usuario aplica más carga en la herramienta; si el usuario reduce la carga, la velocidad disminuye. Esto permite al usuario empezar con un ajuste menor de velocidad y aumentarla gradualmente según lo necesite, lo cual reduce el riesgo de dañar la superficie de trabajo. Si el usuario aplica una carga excesiva, es posible que la herramienta no pueda mantener el ritmo y los r.p.m. disminuyan. Lo habitual es seleccionar la velocidad máx.

Funcionamiento	Procedimiento	Indicación
Poner la herramienta en estado operable	Pulse el botón de encendido/reposo para poner la herramienta en estado operable.	El led multifunción empezará a parpadear emitiendo una luz verde y la velocidad ajustada se indicará en la barra de led
Poner en marcha y detener la herramienta	El dispositivo se pone en marcha manteniendo pulsado el botón de encendido; la herramienta se detiene cuando se suelta el botón	El led multifunción estará completamente verde siempre que la herramienta esté en funcionamiento
Uso de la función de bloqueo	La función de bloqueo se activa de dos formas: 1. Pulsando el botón de encendido y, a continuación, pulsando rápidamente el botón de bloqueo. 2. Pulsando el botón de bloqueo y, a continuación, pulsando rápidamente el botón de encendido. El bloqueo se desactiva y la herramienta se detiene pulsando el botón de bloqueo o bien el botón de encendido mientras la herramienta está en funcionamiento.	El led multifunción estará completamente verde siempre que la herramienta esté en funcionamiento
Cambio de velocidad	Cuando la herramienta está en funcionamiento o en estado operable, se puede ajustar la velocidad pulsando o manteniendo pulsado speed+ (velocidad+) o speed- (velocidad-)	El ajuste de velocidad actual se indica en la barra de led
Alternar entre modo normal y modo de incremento	Cuando la herramienta está en estado operable, se pueden cambiar los modos de velocidad pulsando simultáneamente speed+(velocidad+) y speed-(velocidad-)	Cuando el modo cambia, el led multifunción parpadea emitiendo una luz roja
Poner la herramienta en estado de reposo	La herramienta se pone en reposo pulsando el botón de encendido/reposo	El led multifunción y la barra de led se apagan

Bluetooth

Esta herramienta está equipada con tecnología Bluetooth de bajo consumo y se puede conectar a la app MyMirka, a través de la cual se accede a las funciones adicionales de la herramienta. Para más información sobre las funciones de la app y su disponibilidad en su país, visite www.mirka.com/mymirka

Para activar Bluetooth en su Mirka® DEROS RS 600(X), siga estos pasos:

1. Conecte el cable de alimentación a la toma de corriente.
2. Presione y mantenga pulsado el botón Speed + mientras enciende la herramienta para ponerla en estado operable con el botón On/Standby.
3. Las luces led de la izquierda se encenderán (en verde) para indicar que Bluetooth está activo.
 El led indicador de funcionamiento inalámbrico parpadea en azul para indicar que el Bluetooth está activo. El led deja de parpadear cuando se establece la conexión.

AVISO! Si la app no está instalada o no está disponible en su país, no podrá activarse el Bluetooth.

La marca nominativa y los logos de Bluetooth® son marcas registradas que pertenecen a Bluetooth SIG, Inc , por lo cual todo uso que haga Mirka Ltd de dichas marcas será bajo licencia Otras marcas registradas y nombres comerciales serán propiedad de sus respectivos propietarios

Mantenimiento



¡Desconecte siempre la fuente de alimentación antes del mantenimiento!
¡Use solo piezas de repuesto originales de Mirka!

Cambio del plato de soporte

1. Levante la cubierta de la llave del plato. Inserte la llave del plato en la ranura de la carcasa y fije la tuerca del husillo.
2. Gire el plato de soporte en sentido contrario a las agujas del reloj para extraerlo
3. Monte y apriete el nuevo plato de soporte con arandelas
4. Retire la llave del plato y cierre la cubierta de la llave del plato.

Protector de plato

Los protectores de plato Mirka han sido diseñados para proteger el plato de soporte del deterioro que se produce al lijar de forma continua y agresiva con productos de malla. Estos protectores, de excelente relación calidad-precio, se colocan entre el plato de soporte y el disco de lijado y deben cambiarse con regularidad. Los protectores de plato prolongan la vida del plato de soporte.

Revestimiento antipolvo

El revestimiento antipolvo Mirka ha sido diseñado para ser utilizado con un protector de plato. El revestimiento antipolvo mejora la recogida del polvo cuando se emplean abrasivos ásperos.

Instrucciones de instalación:

1. Localice la flecha giratoria en el revestimiento antipolvo y en la carcasa
2. Alinee ambas flechas al estirar el revestimiento para colocarlo en su lugar

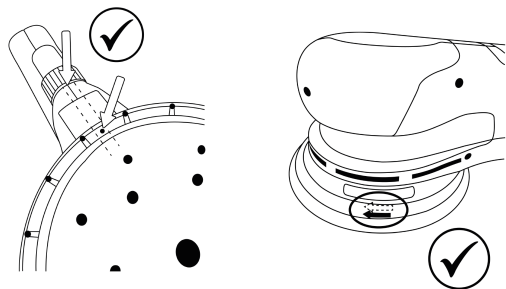
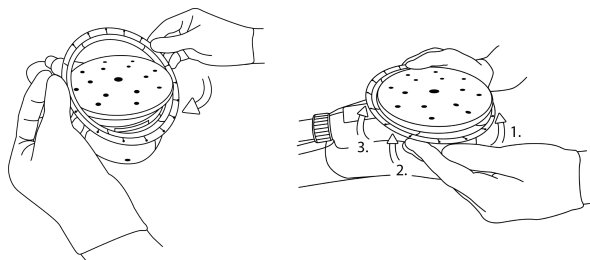

Manejo y almacenamiento

Guarde el aparato en un lugar seco y protegido de la lluvia y las heladas. Manténgalo libre de presión para evitar posibles deformaciones.

Servicio adicional

Las reparaciones solo deben ser realizadas por personal debidamente capacitado. Para mantener la garantía válida y para garantizar la seguridad y funcionamiento de la herramienta, es preciso que la reparación se efectúe en centros de reparaciones autorizados de Mirka. Para localizar su centro local autorizado de servicio técnico de Mirka, póngase en contacto con el Servicio de Atención al Cliente de Mirka, su distribuidor de Mirka, o bien visite www.mirka.com

Guía de solución de problemas

Síntoma	Causa posible	Solución
El led multifunción emite una luz intermitente entre roja y verde.	Conectado a una toma de corriente con voltaje erróneo.	Conecte la herramienta a una toma de corriente que se corresponda con el voltaje nominal de la herramienta.
No hay luz en el led multifunción cuando se enciende.	El cable de alimentación no está bien unido a la lijadora o al enchufe de la corriente.	Conéctelo bien.
El led multifunción emite una luz roja y la herramienta baja a una velocidad mínima durante el lijado.	Temperatura demasiado alta en la herramienta La carga a largo plazo es demasiado pesada.	Reduzca la carga de la herramienta durante un tiempo y la herramienta recuperará su velocidad habitual.
El led multifunción emite una luz roja y las r.p.m. se reducen ligeramente.	La carga a corto plazo es demasiado pesada.	Utilice una carga más ligera y el LED (a la derecha) pasará a emitir automáticamente una luz verde.

Síntoma	Causa posible	Solución
La herramienta se ha detenido y el led multifunción emite una luz roja.	La herramienta está en modo de seguridad debido a su alta temperatura.	Espere a que la herramienta se haya enfriado.

Información sobre gestión de residuos

PELIGRO



Para inutilizar una herramienta de potencia obsoleta, quite el cable de alimentación.

Cumpla con las normativas específicas aplicables en su país sobre el desguace y el reciclado de máquinas, embalajes y accesorios en desuso.

Solo para la UE: No realice el desguace de herramientas eléctricas junto con los residuos domésticos. En cumplimiento de las directivas europeas sobre residuos de aparatos eléctricos y electrónicos y su aplicación de acuerdo con la legislación nacional, las herramientas eléctricas que han llegado al final de su vida deben ser recogidas por separado y llevadas a una planta de reciclaje compatible con el medio ambiente.



Para más información sobre REACH, RoHS y nuestra responsabilidad social corporativa, visite www.mirka.com

Vastavusdeklaratsioon

Mirka Ltd, 66850 Jeppo, Soome

teatab ainuvastutuse alusel, et Mirka® tooted (loetletud allpool, konkreetse mudeli andmeid vt tabelist „Tehnilised andmed“), mille kohta see avaldus kehtib, vastavad järgmistele standarditele või muudele normdokumentidele. EN 62841-1-2015/A11:2022, EN IEC 62841-2-3:2021/A11:2021, EN IEC 55014-1:2021, EN IEC 55014-2:2021, EN 61000-3-2:2014, EN 61000-3-3:2013, EN 300 328 V2.2.2, EN 301 489-1 V2.2.3, EN 301 489-17 V3.2.4, EN IEC 63000:2018 vastavalt määruste 2006/42/EÜ, 2011/65/EL, 2014/53/EL.

Tooted: Mirka® DEROS RS 600(X)

<p>Jeppo 12.02.2024 Väljaandmise koht ja kuupaev</p>	 Ettevõte	 Stefan Sjöberg, tegevjuht	<p>Tootja/tarnija Mirka Ltd 66850 Jeppo, Soome Tel: +358 20 760 2111 Faks: +358 20 760 2290 www.mirka.com</p>	
--	---	--	--	--

Algsete juhiste tõlge. Jätame endale õiguse teha juhendisse muudatusi ilma ette teatamata.

NB!

Lugege need ohutusnõuded ja kasutusjuhised enne toote paigaldamist, kasutamist või hooldamist hoolikalt läbi. Hoidke juhiseid turvalises ja hõlpsasti kättesaadavas kohas. Lugege ja järgige riiklikke ja kohalikke eeskirju.

Nõutavad isikukaitsevahendid



Lugege
kasutusjuhendit



Kandke
kaitseprille



Kandke
kõrvaklappe













Kandke
kaitsekindaid



Kandke
näomaski

Sümbolid

	Vastab asjaomastele ELi standarditele
	Vastab Ühendkuningriigi asjaomastele eeskirjadele
	Vastab Austraalia ja Uus-Meremaa nõuetele vastavuse märgi (RCM) nõuetele
	Vastab Euraasia vastavusnõuetele
	Vastab Serbia vastavusnõuetele
	Vastab Ukraina vastavusnõuetele
	Vastab Brasiilia vastavusnõuetele
	Vastab China RoHS-i nõuetele

	Töötades hoidke tööriista alati kahe käega.
	Klass II
DEROS RS 600	Ketaslihv



Hoiatus! Võimalikud ohuolukorrad, mis võivad põhjustada surma või tõsiseid vigastusi ja/või kahju varale.
Ettevaatust! Võimalikud ohuolukorrad, mis võivad põhjustada kergeid või keskmisi vigastusi ja/või kahju varale.



Elektritööriista üldised ohutushoiatused



HOIATUS Lugege kõiki ohutusalseid hoiatusi ja juhiseid. Allpool loetletud ohutusalse hoiatuste ja juhiste eiramine võib põhjustada elektrilöögi, tulekahju ja/või raske vigastuse.
Salvestage kõik hoiatused ja juhised edaspidiseks kasutamiseks. Hoiatustes kasutatud termin „elektritööriist“ viitab teie võrgutoitega (juhtmega) elektritööriistale või akutoitega (juhtmeta) elektritööriistale.

1. Tööala ohutus

- Tööala peab olema puhas ja hästi valgustatud.** Segamini või tumedad alad põhjustavad õnnetusi.
- Ärge kasutage elektritööriistu plahvatusohtlikus keskkonnas, lahtise leegi, plahvatusohtlike vedelike, gaaside või tolmu lähedal.** Elektritööriistad tekitavad sädemeid, mis võivad tolmu või auru süütada.
- Elektritööriista kasutamisel hoidke lapsed ja kõrvalised isikud eemal.** Tähelepanu kõrvalejuhtimise tõttu võite kaotada kontrolli.

2. Elektriohutus

- Elektritööriista pistikud peavad vastama pistikupesale. Ärge kunagi muutke pistikut mingil viisil. Ärge kasutage maandatud elektritööriistadega adapteripistikuid.** Muutmata pistikud ja sobivad pistikupesad vähendavad elektrilöögi ohtu.
- Vältige kokkupuudet maandatud pindadega, nt torude, radiaatorite, pliitide ja külmikutega.** Kui teie keha on maandatud, on elektrilöögi oht suurem.
- Ärge jätke elektritööriistu vihma kätte ega märgadesse tingimustesse.** Elektritööriista sisenev vesi suurendab elektrilöögi ohtu.
- Ärge kasutage juhet mitteotstarbekohaselt. Ärge kunagi kasutage juhet elektritööriista kandmiseks, tõmbamiseks või vooluvõrgust eemaldamiseks. Hoidke juhe eemal kuumusest, õlist, teravatest servadest ja liikuvatest osadest.** Kahjustatud või takerdunud juhtmed suurendavad elektrilöögi ohtu.
- Kui kasutate elektritööriista välitingimustes, kasutage välitingimustes kasutamiseks sobivat pikendusjuhet.** Välitingimustes kasutamiseks sobiva juhtme kasutamine vähendab elektrilöögi ohtu.
- Kui elektritööriista kasutamine niiskes kohas on vältimatut, kasutage jääkvooluseadmega (RCD) kaitstud toiteallikat.** RCD kasutamine vähendab elektrilöögi ohtu.

3. Isiklik ohutus

- Olge tähelepanelik, vaadake, mida teete, ja kasutage elektritööriista kasutamisel tervet mõistust. Ärge kasutage elektritööriista, kui olete väsinud või narkootikumide, alkoholi või ravimite mõju all.** Elektritööriistade kasutamisel võib hetkeline tähelepanuta jätmine põhjustada tõsiseid kehavigastusi.
- Kandke isikukaitsevahendeid. Kandke alati kaitseprille.** Sobivates tingimustes kasutatavad kaitsevahendid, nagu tolmu- ja libisemiskindlad turvajalatsid, kiiver või kuulmiskaitsevahendid, vähendavad kehavigastuste ohtu.
- Vältige soovimatut käivitumist. Veenduge, et lüliti on väljalülitatud asendis, enne kui ühendate selle toiteallika ja/või akukomplektiga, võtate tööriista kätte või kannate seda kaasas.** Kui kannate elektritööriistu nii, et sõrm on lültil, või ühendate tööriistu, kui lüliti on sisselülitatud asendis, võib see põhjustada õnnetusi.
- Enne elektritööriista sisselülitamist eemaldage reguleerimisvõti.** Elektritööriista pöörleva osa külge jäänud võti võib põhjustada kehavigastusi.
- Ärge sirutage seadet liiga kaugele. Hoidke alati tasakaalu ja kindlat jalgealust.** See võimaldab elektritööriista ootamatutes olukordades paremini juhtida.
- Riietuge korralikult. Ärge kandke avaraid riideid ega ehteid. Hoidke juuksed, riided ja kindad eemal liikuvatest osadest.** Avarad riided, ehted või pikad juuksed võivad liikuvatesse osadesse takerduda.

- g. **Kui tolmueemaldamiseks ja kogumiseks on olemas seadmed, veenduge, et need oleksid ühendatud ja nõuetekohaselt kasutatud.** Tolmukoguri kasutamine võib vähendada tolmuga seotud ohte.
- h. **Ärge ignoreerige tööriistade ohutusnõudeid ega muutuge liiga enesekindaks isegi siis, kui teil on pikk tööriistade kasutamise kogemus.** Risked vigastused võivad tekkida isegi siis, kui ainult sekundi murdosa jooksul hooletult käituda.
4. **Elektritööriista kasutamine ja hooldamine**
- a. **Ärge koormake elektritööriista üle. Kasutage oma rakenduse jaoks õiget elektritööriista.** Õige elektritööriist teeb töö paremini ja ohutumalt kiirusega, mille jaoks see on mõeldud.
- b. **Ärge kasutage elektritööriista, kui lülitist ei saa seda sisse ega välja lülitada.** Kõik elektritööriistad, mida ei saa lülitiga juhtida, on ohtlikud ja need tuleb parandada.
- c. **Enne reguleerimist, tarvikute vahetamist või elektritööriistade hoistamist eemaldage pistik toiteallikast ja/või akukomplektist.** Sellised ennetavad ohutusmeetmed vähendavad elektritööriista juhusliku käivitumise ohtu.
- d. **Hoidke jõudeolekus elektritööriistu lastele kättesaamatus kohas ja ärge lubage kellelgi, kes tööriista ega selle juhiseid ei tunne, seda kasutada.** Elektritööriistad on väljaõppeta kasutajate käes ohtlikud.
- e. **Hooldage elektritööriistu. Kontrollige, et liikuvad osad ei oleks valesti joondatud või kinnitatud, osad ei oleks purunenud ega esineks muid olukordi, mis võivad mõjutada elektritööriista tööd. Kui seade on kahjustatud, laske see enne kasutamist parandada.** Paljud õnnetused on põhjustatud halvasti hooldatud elektritööriistade poolt.
- f. **Hoidke löiketerad teravad ja puhtad.** Nõuetekohaselt hooldatud teravad löikeservadega löiketööriistad ei takerdu nii tõenäoliselt ja neid on lihtsam juhtida.
- g. **Kasutage elektritööriista, tarvikuid, vahetatavaid osi jne vastavalt käesolevatele juhistele, võttes arvesse töötingimusi ja tehtavat tööd.** Elektritööriista kasutamine ettenähtud toimingutest erinevatel toiminguteks võib põhjustada ohtliku olukorra.
- h. **Käepidemed ja haaravad pinnad peavad olema alati kuivad ning puhtad, eriti ettevaatlik olge õlide ja määrdeainetega.** Libedad käepidemed ja haaravad pinnad ei võimalda ootamatutes olukordades turvalist haaramist ja kontrolli tööriista üle.
5. **Hooldus**
- a. **Laske elektritööriista hooldada kvalifitseeritud remonditöökojas, kasutades ainult õigeid varuosi.** See tagab elektritööriista ohutuse.



Üldised ohetusjuhised lihvimistöodeks

- a) **See elektritööriist on mõeldud puidu lihvimiseks. Uurige kõiki tööriistaga kaasasolevaid hoiatusi, ohetusjuhiseid, spetsifikatsioone ja jooniseid.** Allpool loetletud juhiste eiramine võib põhjustada elektrilöögi, tulekahju ja/või tekitada ränga vigastuse.
- b) **Selle elektritööriistaga ei ole soovitatav metalli lihvida, traatharjaga töödelda, poleerida, puurida ega lõigata.** Elektritööriista mittesihotstarbeline kasutamine võib olla ohtlik ja tekitada vigastusi.
- c) **Ärge tehke selle elektritööriista juures muudatusi, et kasutada seda viisil, mida tootja ei ole heaks kiitnud.** Sellise muudatuse tagajärjel võib tööriist kontrolli alt väljuda ja kehavigastusi tekitada.
- d) **Ärge kasutage tarvikuid, mida tootja ei ole valmistanud ega soovitunud.** Kuigi tarvik võib elektritööriistaga sobida, ei pruugi see tähendada, et sellega on ohutu töötada.
- e) **Tarviku nimikiirus peab vähemalt võrduma elektritööriistale märgitud maksimumkiirusega.** Nimikiirusest kiiremini töötavad tarvikud võivad puruneda ja tööriista küljest lahti tulla.
- f) **Tarviku välisdiameeter ja paksus peavad sobima elektritööriista nimiandmetega.** Vale suurusega tarvikuid ei ole võimalik piisavalt kaitsta ega juhtida.
- g) **Tarviku liitmiku mootmed peavad ühilduma elektritööriista liitmikega.** Tarvikud, mis ei sobi elektritööriista liitmikega, on tasakaalust väljas, vibreerivad liigselt või on juhitamatud.
- h) **Ärge kasutage kahjustatud tarvikuid. Enne iga kasutamist kontrollige tarvikut, näiteks abrasiivkettaid kriimustuste ja pragude suhtes, alusplaati pragude, rebendite või liigselt kulunud kohtade suhtes ja terasharja lahtiste või murdunud traatide suhtes. Kui elektritööriist või tarvik kukub maha, kontrollige seda kahjustuste suhtes või paigaldage kahjustusteta tarvik. Pärast tarviku kontrollimist ja paigaldamist hoidke pöörlevat tarvikut endast ja kõrvalseisjatest eemal ning käituge elektritööriista minut aega koormuseta maksimumkiirusel.** Kahjustatud tarvik puruneb tavaliselt selle aja jooksul.
- i) **Kandke isikukaitsevahendeid. Olenevalt töö iseloomust kasutage maski või kaitseprille. Vajaduse korral kandke tolmumaski, kuulmiskaitset, kindaid ja tööpõlle, mis kaitseb väikeste abrasiivsete või töödeldava detaili küljest paiskuvate osakeste eest. Silmakaitsevahendid peavad kaitsma igasuguse töö käigus lenduvate osakeste eest. Tolmumask**

või respiraator peab kaitsma töö ajal eralduvate osakeste eest. Pikka aega mürarohkes keskkonnas viibimine võib kuulmist kahjustada.

j) Veenduge, et kõrvalseisjad oleksid töökohast ohutus kauguses. Tööpiirkonda sisenedes tuleb kanda isikukaitsevahendeid. Töödeldava detaili või purunenud tarviku küljest võivad paiskuda osakesed ja tekitada vigastusi ka töökohast kaugemal.

l) Hoidke kaabel pöörlevast tarvikust eemal. Kui kaotate seadme üle kontrolli, võib see juhtme vastu puutuda või selle katki lõigata ja teie käe pöörleva tarviku vastu tõmmata.

m) Ärge pange elektritööriista maha enne, kui tarvik on täielikult seiskunud. Pöörlev tarvik võib pinna külge haakuda ja elektritööriista teie käest ära tõmmata.

n) Ärge käitage elektritööriista, hoides seda enda kõrval. Pöörlev tarvik võib teie riiete külge haakuda ja kehaosadega kokku puutuda.

o) Puhastage elektritööriista õhukanaleid regulaarselt. Mootori ventilator tõmbab tolmu korpusesse ja liiga suur kogus metallipulbrit võib põhjustada elektrilöögi.

p) Ärge käitage elektritööriista kergestisüttivate materjalide läheduses. Sädemed võivad materjalid süüdata.

q) Ärge kasutage tarvikuid, mille jaoks on vaja jahutusvedelikku. Vee või muu jahutusvedeliku kasutamine võib põhjustada elektrilöögi.



Kõikide toimingute lisaohutusjuhised

Tagasilöökk ja seotud hoiatused

Tagasilöökk on pöörleva ratta, alusplaadi, harja või muu tarviku kinnijäämisel tekkinud äkiline reaktsioon. Kinnijäämine põhjustab pöörleva tarviku järsu seiskumise, mistõttu liigub kontrolli alt väljunud elektritööriist tarviku pöörlemise suhtes vastassuunas.

Näiteks kui töödeldav detail haakub abrasiivkettaga või põhjustab selle kinnijäämist, võib ketta haakumispunkti olev serv materjali pinna sisse kaevuda ning põhjustada ketta väljaveeremise või -hüppamise. Ketas võib liikuda edasi või kasutajast eemale, olenevalt ketta liikumissuunast haakumispunkti. Abrasiivkettad võivad nendes tingimustes ka puruneda.

Tagasilöögi põhjuseks on elektritööriista vääraskasutus ja/või sobimatu töötehnikad või -tingimused. Tagasilöögi vältimiseks järgige allkirjeldatud ettevaatusabinõusid.

- Hoidke elektritööriistast kõvasti kinni ning hoidke keha ja käed asendis, mis võimaldavad tagasilöögist tulenevat jõudu summutada. Kasutage alati lisakäepidet (kui see on olemas), et saaksite tööriista tagasilöögi või käivitamisel tekkiva väändmomendi korral maksimaalselt kontrolli all hoida.** Õigete ettevaatusabinõude kasutamisel saab kasutaja väändmomendi ja tagasilöögi korral tööriista kontrolli all hoida.
- Ärge asetage kätt pöörleva tarviku lähedusse.** Tarvik võib käega kokku puutudes tagasi hüpata.
- Ärge seiske piirkonnas, kuhu elektritööriist tagasilöögi korral liigub.** Tagasilöögi korral liigub elektritööriist haakumispunkti ketta liikumise suhtes vastassuunas.
- Olge nurkade, teravate servade jms töötlemisel eriti ettevaatlik. Vältige tarviku pörkamist ja kinnijäämist.** Nurkade ja teravate servade töötlemisel ning tööriista pörkamisel võib pöörlev tarvik kinni jääda, misjuhul võib tööriist tagasi hüpata või kontrolli alt väljuda.
- Ärge kinnitage saeketti puunikerdusketast, segmenteeritud teemantketast, mille perifeerne vahe on suurem kui 10 mm, ega hammastega saelehte.** Sellised terad põhjustavad sageli tagasilöögi ja muudavad tööriista juhitamatuks.



Täiendavad ohutusjuhised lihvimistöodeks

Lihvimistöode ohutusjuhised

- Kasutage sobiva suurusega lihvpaperit. Järgige lihvpaperi valimisel tootja soovitusi.** Suurem lihvpaper, mis ulatub liiga palju üle lihvpadja serva, võib põhjustada löikehaavu ning ketta rebenemist, purunemist või tagasilööki.



Täiendavad ohutusnõuded

- Tööriista puhul on elektriohutus tagatud ainult originaalilihvtaldu kasutades.
- Lugege läbi tööpinde materjalide ohutuskardid (MSDS).
- Randmetes või kätes väsimuse või ebamugavustunde tekkimisel lõpetage töö ja pöörduge arsti poole. Korduvad töövõtted, liigutused ja vibratsioon võivad põhjustada labakäte, randmete ja käsivarte vigastusi.

- Toitepistikupesa ja pistik ei vasta IEC liitmikele kehtivatele standarditele. Kasutage ainult originaalset Mirka toitekaablit. Mirka toitekaabli saab osta Mirka müügiesindusest.
- Kontrollige tööriista, lihvtalda, toitekaablit ja liitmikke regulaarselt kulumise suhtes. Kui toitekaabel on kahjustatud, tuleb see asendada Mirka originaaltoitekaabliga.
- Puhastage või vahetage tolmuemaldusvahendi kogumiskotti iga päev. Tolm võib olla äärmiselt tuleohtlik. Kotti tühistamine või väljavahetamine tagab ka optimaalse jõudluse.
- Kui tööriist tõrgub, lõpetage kohe selle kasutamine ja viige see hoidlusesse või remonti.
- Veenduge alati, et lihvitav detail on korralikult kohale fikseeritud.
- Hoidke käed tööriista kasutamise ajal pöörlevast tarvikust eemal.

Tehnilised andmed

DEROS RS	600	600X
Toide/Vool	750 W	7,5 A
Vooluvõrgu pinge	220–240 V vahelduvvool	100–120 V vahelduvvool
Kiirus	700–2500 p/min	700–2500 p/min
Lihvtalla suurus	Ø 150 mm	Ø 150 mm
Kaal	1,8 kg	1,8 kg
Kaitseklass	II	II

Müra- ja vibratsiooniteave

Möödetud väärtusi võib kasutada ühe vahendi võrdlemiseks teisega ja kokkupuute eelhindamiseks.

DEROS RS	600	600X
Helirõhutase (L_{pA})	60,5 dB(A)	60,5 dB(A)
Helivõimsustase (L_{WA})	68,5 dB(A)	68,5 dB(A)
Mürataseme määramatus K_{WA}	2,5 dB(A)	2,5 dB(A)
Vibratsiooni tase Käepideme tagaosa	1,3 m/s ²	1,3 m/s ²
Vibratsiooni tase Käepideme esiosa	1,6 m/s ²	1,6 m/s ²
Vibratsioonitugevuse määramatus K_{PA}^*	1,5 m/s ²	1,5 m/s ²

Tehnilisi andmeid võidakse ette teatamata muuta. Mudelite valik sõltub turust.

* Tabelis märgitud väärtused põhinevad laboris tehtud katsetel, mille puhul järgiti kehtivaid koodekseid ja standardeid ning need ei ole piisavad riski hindamiseks. Konkreetse töökoahas mõõdetud väärtused võivad olla märgitud väärtustest suuremad. Tegelikult rakenduvad väärtused ja isikule tekkiv risk või kahju olenevad olukorrast ja ümbritsevast keskkonnast, isiku töömeetoditest, töödeldavast materjalist, töökooha struktuurist ning tööajast ja kasutaja füüsilisest seisundist. Mirka Ltd ei vastuta tagajärgede eest, mis tulenevad riskide hindamisel tegelike väärtuste asemel märgitud väärtuste kasutamisest.

Lisateavet töötervishoiu ja -ohutuse kohta leiate järgmistelt veebisaitidelt:

<https://osha.europa.eu/en> (Euroopa) või <http://www.osha.gov> (USA)

Tööjaamad

Tööriist on mõeldud kasutamiseks käsitööriistana. Tööriista kasutamisel on soovitatav seista kindlal põrandapinnal. Tööriista võib kasutada igas asendis, kuid enne peab kasutaja leidma kindla asendi ja jalgealuse, hoidma tööriista kindlalt käes ning olema valmis tööriista vastumomendiks. Vt peatükki „Kasutusjuhised“.

Alustamine

Tööriista lahtipakkimisel veenduge, et see on terve ja pole transpordi käigus kahjustada saanud. Ärge kunagi kasutage kahjustada saanud tööriista.

Enne kasutamist veenduge, et lihtvald oleks korralikult paigaldatud ja kinnitatud. Ühendage toitejuhe tööriistaga.

Selle tööriista maksimaalse võimsuse kasutamiseks soovitage seda kasutada Mirka tolmu kogujaga (või muu sobiva tolmu kogumisseadmega) ja Mirka võrklihvidega. Mirka lihvijate, võrklihvide ja Mirka tolmu kogujate koos kasutamine on Mirka tolmu vabade lihvimislahenduste aluseks.

Tööriista toitejuhe on ühendatud tolmuimeja võrgutoitega. Kui ühendate tööriista toitejuhtme tolmuimeja pistikupesaga, on võimalik kasutada tolmuimeja automaatkäivitamise funktsiooni.

Kasutusjuhised

- Tööriista tuleb alati kasutada kahe käega.
- Tegemist on käsitööriistaga. Tööriista saab kasutada igas asendis. Märkus. Tööriist võib käivitamisel tekitada pöördemomendi reaktsiooni.
- Veenduge, et tööriist oleks välja lülitatud. Valige töö jaoks sobiv liivapaber ja kinnitage see lihttalla külge. Veenduge, et liivapaber on täpselt lihvpadja keskel. Optimaalse jõudluse tagamiseks soovitage Mirka aluspatja ja Mirka lihvimisvahendit.
- Tungivalt on soovitatav kasutada tööriista koos Mirka tolmuimejaga.

Lukustusfunktsioon

Lukustusfunktsiooni aktiveerimine paneb tööriista pidevalt tööle ilma Start-nuppu all hoidmata.

Kiirendusfunktsioon

Tööriista kiirendusfunktsioon on funktsioon, mis suurendab järk-järgult tööriista kiirust, kui kasutaja rakendab tööriistale rohkem koormust, ja kui kasutaja koormust vähendab, siis kiirus väheneb. See võimaldab kasutajal alustada väiksema kiiruse seadistusega ja seda vastavalt vajadusele järk-järgult suurendada ning see vähendab tooriku kahjustamise ohtu. Kui kasutaja rakendab liiga palju koormust, ei pruugi tööriist enam sammu pidada ja pöörded aeglustuvad. Maksimaalne kiirus on valitud nagu tavaliselt.

Töörežiim	Protseduur	Näit
Tööriista töörežiimi viimine	Vajutage sisselülitamise/ooterežiimi nuppu, et lülitada tööriist töörežiimi.	Mitmeotstarbeline LED-tuli hakkab roheliselt vilkuma ja seadistatud kiirust näidatakse LED-ribal
Tööriista käivitamine ja seiskamine	Seade käivitatakse Start-nupule vajutades ja hoides, tööriist peatub nupu vabastamisel	Mitmeotstarbeline LED põleb ühtlaselt roheliselt, kuni tööriist töötab
Lukustusfunktsiooni kasutamine	Lukustusfunktsiooni aktiveerib üks järgmistest tegevustest. 1. Start-nupu vajutamine, millele järgneb kiire lukustusnupu vajutamine. 2. Lukustusnupu vajutamine, millele järgneb kiire Start-nupu vajutamine. Lukk inaktiveeritakse ja tööriist peatub, kui vajutate töötamise ajal kas lukustusnuppu või Start-nuppu.	Mitmeotstarbeline LED põleb ühtlaselt roheliselt, kuni tööriist töötab
Kiiruse muutmine	Kui tööriist töötab või on töökorras, saab kiirust reguleerida, vajutades või hoides all nuppu speed+ (kiirus+) või speed- (kiirus-)	Praegune kiiruse seadistus kuvatakse LED-ribal
Lülitamine tavarežiimi ja tõusurežiimi vahel	Kui tööriist on töökorras, saab tööriista režiime muuta, vajutades samaaegselt nuppe speed+ (kiirus+) ja speed- (kiirus-)	Mitmeotstarbeline LED-tuli vilgub režiimi muutmisel üks kord punaselt

Töörežiim	Protseduur	Näit
Seadme ooterežiimi viimine	Tööriist lülitatakse ooterežiimi, vajutades sisselülitamise/ooterežiimi nuppu	Mitmeotstarbeline LED ja LED-riba on välja lülitatud

Bluetooth

Sel tööriistal on Bluetooth®-i madala energiatarbega tehnoloogia ja seda on võimalik ühendada MyMirka rakendusega, mille kaudu pääseb juurde tööriista täiendavatele funktsioonidele. Rakenduse funktsioonide ja saadavuse kohta oma riigis leiате lisateavet veebilehelt www.mirka.com/mymirka

Bluetoothi aktiveerimiseks Mirka® DEROS RS 600(X)-e lihvmasinal toimige järgmiselt.

1. Ühendage toitejuhe pistikupessa.
2. Hoidke nuppu Speed+ all ja lülitage samal ajal tööriist nupust On/Standby sisse.
3. Süttiv roheline LED (vasak) näitab, et Bluetooth on aktiivne.
Traadita ühenduse märgutuli hakkab sinisel vilkuma, mis näitab, et Bluetooth on aktiivne. Kui ühendus on loodud, põleb LED-tuli pidevalt.

MÄRKUS! Kui rakendust pole installitud või see pole teie riigis saadaval, ei aktiveerita Bluetoothi.

Bluetooth®-i sõnamärk ja logod on registreeritud kaubamärgid, mis kuuluvad ettevõttele Bluetooth SIG, Inc., ning selliste märkide igasugune kasutamine ettevõtte Mirka Ltd poolt toimub litsentsi alusel. Muud kaubamärgid ja kaubanimed kuuluvad nende vastavatele omanikele.

Hoolitus



Eemaldage seade alati enne hooldustööde alustamist toiteallikast. Kasutage üksnes Mirka originaalvaruosi!

Lihvpadja vahetamine

1. Tõstke lihvpadja võtme kate üles. Sisestage lihvpadja võti korpuses olevasse pilusse ja keerake võlli mutter kinni.
2. Keerake lihvpadja eemaldamiseks vastupäeva.
3. Paigaldage ja pingutage uus lihvpadi koos seibidega.
4. Eemaldage lihvpadja võti ja pange lihvpadja võtme kate kinni.

Lihvalus

Mirka lihvalused on loodud lihvtalda kulumise eest kaitsma, kui sellega pidevalt ja agressiivselt lihvtoodetega töötatakse. Neid kulutõhusaid lihvaluseid, mis asetatakse lihvtalla ja lihvketta vahele, tuleks regulaarselt vahetada. Lihvalused pikendavad lihvtalla eluiga.

Tolmukate

Mirka tolmuksüsteem on mõeldud kasutamiseks koos padjakaitsega. Tolmukate parandab tolmu kogumist jämedate abrasiivide kasutamisel.

Paigaldusjuhised.

1. Otsige üles nii tolmuksüsteemi kui ka korpuse pööratav nool
2. Tolmuksüsteemi paigale venitamisel joondage mõlemad nooled

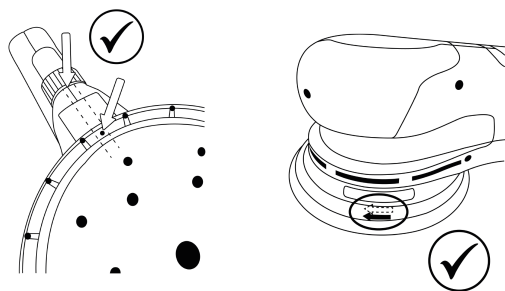
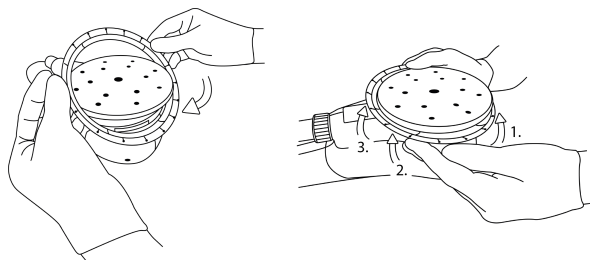

Hoiustamine ja käsitsemine

Hoidke tööriista kuivas ning vihma ja külma eest kaitsitud kohas. Jälgige, et tööriist ei oleks surve all, vältimaks deformatsiooni.

Täiendav teenindus

Hooldust peab alati tegema vastava väljaõppe saanud isik. Tööriista garantii kehtivuse säilitamiseks ning tööriista ohutuse ja toimivuse tagamiseks tuleb seda alati lasta hooldada Mirka volitatud teeninduskeskuses. Kohaliku Mirka volitatud teeninduskeskuse leidmiseks võtke ühendust Mirka klienditeenindusega, oma Mirka edasimüüjaga või külastage veebisaiti www.mirka.com

Tõrkeotsing

Probleem	Võimalik põhjus	Lahendus
Mitmeotstarbeline LED-tuli vilgub kordamööda punaselt ja roheliselt.	Seade on ühendatud vale pingega vooluallikaga.	Ühendage tööriist vooluvõrku, mis vastab tööriista nimipingele.
Mitmeotstarbeline LED-tuli ei põle.	Toitejuhe pole korralikult lihvi- või vooluvõrguga ühendatud.	Ühenda see korralikult.
Mitmeotstarbeline LED-tuli põleb punaselt ja tööriist aeglustub lihvimisel minimaalse kiiruse seadistuseeni.	Tööriista temperatuur on liiga kõrge. Liiga suur pikaajaline koormus.	Vähendage mõneks ajaks tööriista koormust ja selle pöörete arv suureneb jälle.
Mitmeotstarbeline LED-tuli põleb punaselt ja pöörete arv on veidi vähenenud.	Liiga suur lühiajaline koormus.	Kasutage väiksemat koormust – LED-tuli (parem) muutub automaatselt roheliseks.
Tööriist on peatunud ja mitmeotstarbeline LED-tuli põleb punaselt.	Tööriist on kõrge temperatuuri tõttu ohutusrežiimis.	Oodake, kuni tööriist on maha jahtunud.

Teave utiliseerimise kohta

OHT



Eemaldage vanadelt elektritööriistadelt toitejuhtmed, et neid ei saaks kasutada.

Järgige kasutamata masinate, pakendite ja lisaseadmete utiliseerimise ja ringlussevõtu kohta kehtivaid riigisiseseid eeskirju.

Ainult EL-is. Ärge visake elektritööriistu olmeprügi hulka. Mahakantud elektri- ja elektroonikaseadmete Euroopa direktiivide kohaselt ning nende rakendamisel riiklike seaduste järgi tuleb elektritööriistad, mille kasutusiga on läbi, koguda eraldi kokku ja viia keskkonnasäästlikku kogumiskeskusesse.



Lisateavet REACH-i, RoHS-i ja meie ettevõtte sotsiaalse vastutuse kohta leiate aadressilt www.mirka.com

Vaatimustenmukaisuusvakuutus

Mirka Oy, 66850 Jepua

Vakuutamme omalla vastuullamme, että Mirka®-tuotteet (lueteltu alla ja katso mallikohtainen taulukko "Tekniset tiedot"), joita tämä vakuutus koskee, täyttävät seuraavien standardien tai muiden määräysten vaatimukset: EN 62841-1:2015/A11:2022, EN IEC 62841-2-3:2021/A11:2021, EN IEC 55014-1:2021, EN IEC 55014-2:2021, EN 61000-3-2:2014, EN 61000-3-3:2013, EN 300 328 V2.2.2, EN 301 489-1 V2.2.3, EN 301 489-17 V3.2.4, EN IEC 63000:2018 direktiivien 2006/42/EY, 2011/65/EU, 2014/53/EU määräysten mukaisesti.

Tuotteet: Mirka® DEROS RS 600(X)

<p>Jepua 12.02.2024 Paikka ja aika</p>	 Yritys	 Stefan Sjöberg, toimitus- johtaja	<p>Valmistaja/Myyjä Mirka Oy 66850 Jepua Tel. 020 760 2111 Fax 020 760 2290 www.mirka.com</p>	
--	---	---	--	--

Käännös alkuperäisistä ohjeista. Pidätämme oikeuden tämän käyttöohjeen muuttamiseen ilman ennakoilmoitusta.

Tärkeää

Lue nämä turvallisuus- ja käyttöohjeet huolellisesti ennen tämän työkalun asennusta, käyttöä tai kunnossapittoa. Säilytä nämä ohjeet hyvin saatavilla turvallisessa paikassa. Lue kansalliset ja paikalliset määräykset ja noudata niitä.

Vaadittavat henkilönsuojaimet



Lue
käyttöohje



Käytä
suojalaseja



Käytä
kuulonsuojaimia





Käytä
suojakäsineitä



Käytä
kasvosuojainta

Merkinnät

	<p>Noudattaa asianmukaisia EU-standardveja.</p>
	<p>Noudattaa asianmukaisia UK-asetuksia.</p>
	<p>Noudattaa Australian ja Uuden-Seelannin RCM-vaatimuksia.</p>
	<p>Euraasian vaatimusten mukainen.</p>
	<p>Serbian vaatimusten mukainen.</p>
	<p>Ukrainan vaatimusten mukainen.</p>
	<p>Brasilian vaatimusten mukainen.</p>
	<p>Kiinan RoHS-vaatimuksen mukainen.</p>

	Käytä aina kahdella kädellä
	Luokka II
DEROS RS 600	Laikkatyypinen hiomakone



Varoitus: Mahdollinen vaaratilanne, joka voi aiheuttaa kuoleman tai vakavan henkilö- ja/tai omaisuusvahingon.
Huomio: Mahdollinen vaaratilanne, joka voi aiheuttaa lievän tai keskivaikean henkilö- ja/tai omaisuusvahingon.



Koneen yleiset turvallisuusvaroitukset



VAROITUS Lue kaikki turvallisuusvaroitukset ja ohjeet. Varoitusten ja ohjeiden laiminlyönnistä voi seurata sähköisku, tulipalo ja/tai vakava henkilövahinko.
Säästä kaikki varoitukset ja ohjeet tulevaa tarvetta varten. Varoituksissa käytetty termi "kone" viittaa verkkovirtakäyttöiseen (johdolliseen) sähkötyökaluun tai akkukäyttöiseen (johdottomaan) sähkötyökaluun.

1. Työalueen turvallisuus

- Pidä työalue puhtaana ja hyvin valaistuna.** Alueen sotkuisuus ja hämäryys edesauttaa onnettomuuksien tapahtumista.
- Koneita ei saa käyttää räjähdysriskissä ympäristöissä, kuten tiloissa, joissa on syttyviä nesteitä, kaasuja tai pölyä.** Koneet synnyttävät kipinöitä, jotka voivat sytyttää pölyn tai höyryt.
- Pidä lapset ja sivulliset loitolla koneita käyttäessäsi.** Häiriöt voivat aiheuttaa koneen hallinnan menettämisen.

2. Sähköturvallisuus

- Koneen pistokkeen pitää vastata pistorasiaa. Pistoketta ei saa koskaan muokata millään tavoin. Maadoitettujen koneiden kanssa ei saa käyttää pistorasiasovittimia.** Muokkaamattomat pistokkeet ja vastaavat pistorasiat vähentävät sähköiskun vaaraa.
- Vältä maadoitettujen pintojen koskettamista. Näitä ovat muun muassa putket, lämpöpatterit, liedet ja jääkaapit.** Sähköiskun vaara kasvaa, jos kehosi on maadoitettu.
- Koneita ei saa altistaa sateelle tai kosteudelle.** Koneeseen pääsevä vesi kasvattaa sähköiskun vaaraa.
- Johtoa ei saa pahoinpidellä. Koneita ei saa koskaan kantaa tai vetää virtajohdosta eikä pistoketta saa irrottaa pistorasiasta virtajohdosta vetämällä. Pidä johto loitolla lämmöstä, öljystä, terävistä reunoista ja liikkuvista osista.** Vaurioitunut tai sokeutunut johto kasvattaa sähköiskun vaaraa.
- Kun koneita käytetään ulkona, käytä ulkokäyttöön sopivaa jatkojohtoa.** Ulkokäyttöön sopivan sähköjohdon käyttö vähentää sähköiskun vaaraa.
- Jos koneita on pakko käyttää kosteassa tilassa, käytä virtalähdettä, jossa on vikavirtasuojaja (RCD).** Vikavirtasuojajan käyttö pienentää sähköiskun vaaraa.

3. Henkilöturvallisuus

- Pysy valppaana, katso mitä teet ja käytä tervettä järkeä, kun käytät koneita. Koneita ei saa koskaan käyttää väsyneenä tai huumeiden, alkoholin tai lääkkeiden vaikutuksen alaisena.** Valppauden herpaantuminen hetkesikin koneita käytettäessä voi aiheuttaa vakavan henkilövahingon.
- Käytä suojavaatetusta. Käytä aina silmiensuojaimia.** Pölysuojain, luistamattomat turvakengät, kypärä tai kuulonsuojain vähentävät henkilövahinkoja, kun olosuhteet vaativat niitä.
- Estä tahaton käynnistys. Varmista, että kytkin on OFF-asennossa ennen virtalähteen ja/tai akun kytkemistä sekä työkalun nostamista tai kantamista.** Työkalun kuljettaminen siten, että sormi on kytkimellä tai virtajohdon kytkeminen, kun virtakytkin on ON-asennossa, edesauttaa onnettomuuksien tapahtumista.
- Irrota säätöavain tai jokoavain koneesta ennen sen käynnistystä.** Koneen pyörivään osaan jäänyt jokoavain tai säätöavain saattaa aiheuttaa henkilövahingon.
- Älä kurota liian pitkälle. Seiso aina tukevassa ja tasapainoisessa asennossa.** Siten kone pysyy paremmin hallinnassa odottamattomissa tilanteissa.
- Pukeudu asianmukaisesti. Löysä vaatetta tai koruja ei saa käyttää. Pidä hiukset, vaatteet ja käsineet etäällä koneen liikkuvista osista.** Löysät vaatteet, korut tai pitkät hiukset voivat takertua koneen liikkuviin osiin.

- g. **Jos laitteessa on liitäntä imurille ja pölysäiliölle, varmista että nämä on liitetty ja niitä käytetään oikein.** Pölyn kerääminen voi vähentää pölyyn liittyviä vaaroja.
- h. **Vaikka olisit tottunut käyttämään koneita, muista aina noudattaa koneturvallisuuden periaatteita.** Huolimaton käyttö voi aiheuttaa vakavan tapaturman sekunnin murto-osassa.
4. **Koneen käyttö ja hoito**
- a. **Konetta ei saa ylikuormittaa. Käytä oikeaa konetta kuhunkin käyttökohteeseen.** Oikea kone tekee parempaa jälkeä turvallisesti tahdilla, johon se on suunniteltu.
- b. **Konetta ei saa käyttää, jos se käynnistyy ja sammuu virtakytkimestä.** Jos konetta ei voi hallita kytkimellä, se on vaarallinen ja pitää korjata.
- c. **Irrrota pistoke pistorasiasta ja/tai akku koneesta aina ennen säätöjen tekemistä, lisävarusteiden vaihtamista tai koneen varastointia.** Tällaiset ehkäisevät turvatoimet pienentävät koneen epähuomiossa tapahtuvan käynnistymisen vaaraa.
- d. **Säilytä käyttämättömiä koneita poissa lasten ulottuvilta. Konetta ei saa käyttää kukaan, joka ei tunne konetta tai näitä ohjeita.** Koneet ovat vaarallisia kouluttamattomien käyttäjien käsissä.
- e. **Varmista koneiden käyttökuntoisuus. Tarkista liikkuvien osien siirtyminen paikaltaan tai takertelu, osien rikkoutuminen ja muut asiat, jotka voivat vaikuttaa koneen käyttöön. Jos kone on vaurioitunut, korjauta se ennen käyttöä.** Monet onnettomuudet aiheutuvat huonosti hoidetuista koneista.
- f. **Pidä leikkaustyökalut terävinä ja puhtaina.** Oikein huolletut koneen leikkuureunat ovat teräviä. Tämä vähentää takertelua ja helpottaa hallintaa.
- g. **Käytä konetta, lisävarusteita ja kärkiä tms. näiden ohjeiden mukaisesti. Ota huomioon työskentelyolit ja tehtävä työ.** Koneen käyttäminen muuhun kuin sille tarkoitettuihin käyttökohteisiin voi aiheuttaa vaaratilanteen.
- h. **Pidä kahvat ja tartuntapinnat kuivina ja puhdista ne liasta, öljystä ja rasvasta.** Liukkaat kahvat ja tartuntapinnat estävät koneen turvallisen käytön ja hallinnan ylläpitävissä tilanteissa.
5. **Huolto**
- a. **Huollata kone pätevällä huoltoasentajalla ja käytä vain samanlaisia vaihto-osia.** Siten varmistetaan, että koneen turvallisuus pysyy ennallaan.



Hiontaa koskevat yleiset turvallisuusvaroitukset

- a) **Tämä sähkötyökalu on tarkoitettu käytettäväksi hiomakoneena. Lue kaikki tämän sähkötyökalun mukana toimitetut turvallisuusvaroitukset, ohjeet, kuvaukset ja tekniset tiedot.** Alla olevien ohjeiden laiminlyönti voi aiheuttaa sähköiskun, tulipalon ja/tai vakavan henkilövahingon.
- b) **Tätä sähkötyökalua ei suositella käytettäväksi hiertämiseen, teräsharjaukseen, kiillotukseen, poraukseen tai katkaisuun.** Työt, joihin tätä sähkötyökalua ei ole tarkoitettu, voivat aiheuttaa vaaraa ja henkilövahingon.
- c) **Älä muokkaa tätä sähkötyökalua toimimaan tavalla, johon työkalun valmistaja ei ole sitä nimenomaisesti suunnitellut ja määrittänyt.** Tällaisesta muunnoksesta voi seurata hallinnan menetys ja vakavia henkilövammoja.
- d) **Älä käytä tarvikkeita, joita työkalun valmistaja ei ole erityisesti tarkoittanut ja suositellut.** Se, että tarvike voidaan kiinnittää sähkötyökaluun, ei takaa, että sen käyttö on turvallista.
- e) **Tarvikkeen nimellisyörimisnopeuden on oltava vähintään yhtä suuri kuin sähkötyökaluun merkitty maksiminopeus.** Tarvikkeet, jotka pyörivät nimellisyörimisnopeutta nopeammin, voivat rikkoutua ja sinkoutua irti.
- f) **Tarvikkeen ulkohalkaisijan ja paksuuden on täytettävä sähkötyökalun mitoitusvaatimukset.** Väärin mitoitettuja tarvikkeita ei voida suojata tai hallita riittävän hyvin.
- g) **Tarvikekiinnikkeen mittojen on vastattava sähkötyökalun kiinnikkeen mittoja.** Tarvikkeet, jotka eivät kiinnity oikein sähkötyökaluun, eivät pysy tasapainossa, tärisyvät liikaa ja voivat aiheuttaa sähkötyökalun hallinnan menetyksen.
- h) **Älä käytä vioittunutta tarviketta.** Tarkista tarvikkeet aina ennen käyttöä varmistaksesi, ettei esimerkiksi hiomalaikoissa ole säröjä tai halkeamia, ettei alustalloissa ole halkeamia tai liiallista kulumista tai teräsharjalaikoissa löystyneitä tai murtuneita harjaksia. Jos sähkötyökalu tai tarvike on pudonnut, tarkista, ettei se ole vioittunut, ja asenna tarvittaessa ehjä tarvike. Tarkistettuasi ja asennettuasi tarvikkeen siirry itse ja pidä myös lähistöllä olevat henkilöt poissa pyörivän tarvikkeen luota ja käytä sähkötyökalua suurimmalla nopeudella minuutin ajan ilman kuormitusta. Vioittuneet tarvikkeet menevät yleensä rikki tämän testiajan kuluessa.
- i) **Käytä henkilönsuojaimia. Käytä työtehtävästä riippuen kasvonsuojainta tai suojalaseja. Käytä tarpeen mukaan hengityksensuojainta, kuulosuojaimia, käsiineitä ja suojaesiliinaa suojaamaan pieniltä hiomatuotteista tai työkalupalleista irtoavilta siruilta ja vastaavilta.** Silmiensuojaimen on kyettävä suojaamaan rosilta, joita voi sinkoutua työtehtävissä. Hengityksensuojaimen on kyettävä suodattamaan työssä syntyvät hiukkaset. Pitkäaikainen altistus voimakkaalle melulle voi aiheuttaa kuulon menetyksen.

j) Pidä sivulliset turvallisella etäisyydellä työalueesta. Jokaisen työalueelle tulevan on pidettävä henkilönsuojaimia. Työkappaleesta tai rikkoutuneesta tarvikkeesta voi sinkoutua pieniä palasia, jotka voivat aiheuttaa henkilövahingon myös välittömän työalueen ulkopuolella.

l) Siirrä verkkojohto etäälle pyörivästä tarvikkeesta.. Jos menetät sähkötyökalun hallinnan, verkkojohto voi katketa tai vioittua tai kätesi riistäytyä pyörivään tarvikkeeseen.

m) Älä koskaan aseta hiomakonetta maahan, ennen kuin tarvike on täysin pysähtynyt. Pyörivä tarvike voi tarttua alustaan ja repäistä sähkötyökalun hallinastasi.

n) Älä pidä sähkötyökalua käynnissä kantaessasi sitä sivullasi. Pyörivä tarvike voi tarttua vaatteisiisi ja leikkautua niiden läpi kehoosi.

o) Puhdista sähkötyökalun ilmanvaihtoaukot säännöllisesti. Moottorin tuuletin imee kotolon sisälle metallipölyä, joka voi aiheuttaa sähköonnettomuuden vaaran.

p) Älä käytä sähkötyökalua lähellä syttyviä materiaaleja. Kipinät voivat sytyttää ne.

q) Älä käytä tarvikkeita, jotka vaativat nestejäähdytystä. Veden tai muun nesteen käyttö jäähdytysaineena voi pahimmassa tapauksessa aiheuttaa tappavan sähköiskun.



Muut kaikkea käyttöä koskevat turvallisuusohjeet

Takapotku ja siihen liittyvät varoitukset

Takapotku on äkillinen reaktio, joka syntyy esimerkiksi pyörivän hiomalaikan, alustallan, harjan tai muun tarvikkeen jäädessä puristuksiin tai tarttuessa kiinni. Joutuessaan puristuksiin tai juutuessaan kiinni pyörivä tarvike pysähtyy äkillisesti, jolloin sähkötyökalu riistäytyy käyttäjän hallinnasta ja sinkoutuu tarttumiskohdasta tarvikkeen pyörimissuunnan vastakkaiseen suuntaan.

Jos esim. hiomalaikka tarttuu tai puristuu kiinni työkappaleeseen, hiomalaikan reuna voi tarttumiskohdassa upota materiaalin pintaan ja hiomalaikka ponnahtaa ylöspäin tai aiheuttaa takapotkun. Laikka voi joko sinkoutua käyttäjää vasten tai hänestä pois päin riippuen laikan pyörimissuunnasta tarttumishetkellä. Tällöin myös hiomalaikka voi rikkoutua.

Takapotku johtuu sähkötyökalun virheellisestä käytöstä ja/tai vääristä työskentelytavoista tai -olosuhteista ja se voidaan estää alla esitetyillä oikeilla varoitoimilla.

- Tartu sähkötyökalusta tukevalla otteella ja pidä jalkasi ja käsivartesi tukevassa asennossa takapotkun varalta. Jos koneessa on apukahvaa, käytä sitä aina, jotta koneen takapotku ja voimakas vääntöliike käynnistyksen yhteydessä pysyvät hallinnassa.** Käyttäjä pystyy hallitsemaan voimakkaan vääntöliikkeen ja takapotkun noudattamalla oikeita varoitoimia.
- Älä koskaan pane kättä lähelle pyörivää tarviketta.** Tarvike voi takapotkun sattuessa iskeytyä käteen.
- Pysy etäällä alueesta, johon sähkötyökalu voi ponnahtaa mahdollisessa takapotkussa.** Takapotku sinkoaa sähkötyökalun tarttumiskohdasta laikan pyörimissuunnan vastakkaiseen suuntaan.
- Työskentele erityisen varovasti kulmien, terävien reunojen jne. kohdalla. Estä tarviketta ponnahtamasta ylöspäin ja juuttumasta kiinni.** Pyörivällä tarvikkeella on taipumus juuttua kiinni kulmiin tai teräviin reunoihin, jolloin työkalun hallinta voidaan menettää tai seurauksena voi olla takapotku.
- Älä kiinnitä ketjuterää, sahalaiteista terää äläkä timanttihiomalaikkaa, jonka reunarako on yli 10 mm.** Kyseiset terät aiheuttavat usein takapotkun ja työkalun hallinnan menetyksen.



Muut hiontaa koskevat turvallisuusohjeet

Hiontaa koskevat erityiset turvallisuusvaroitukset

- Käytä oikeankokoista hiomapaperia. Noudata valmistajan ohjeita valitessasi hiomaliuskaa.** Hiomapaperit jotka ulottuvat liian pitkälle alustallan ulkopuolelle, aiheuttavat tapaturmavaaran ja voivat aiheuttaa kiinnijuuttumisen, hiomapyörön repeytymisen tai takapotkun.



Muut turvallisuusvaroitukset

- Koneen turvallisuus voidaan varmistaa vain käyttämällä Mirka-alustaljoja.
- Lue työstettävän materiaalin käyttöturvallisuustiedote.
- Jos käsi tai ranne tuntuu kivuliaalta, lopeta työskentely ja hakeudu lääkärin hoitoon. Monotoninen työ, samanlaisina toistuvat liikkeet ja ylimääräinen tärinä voivat aiheuttaa käden, ranteen ja käsivarren vammoja.
- Verkkajohtoon liitettä ja liitin eivät ole IEC-standardin mukaisia. Käytä vain alkuperäistä Mirka-verkkojohtoa. Voit ostaa Mirka-verkkojohtoon Mirka-jälleenmyyjältäsi.

- Tarkasta työkalu, alusta, verkkojohto ja liitännät säännöllisesti kulumisen varalta. Jos verkkojohto on vaurioitunut, se on vaihdettava Mirkan alkuperäiseen verkkojohtoon.
- Puhdista tai vaihda pölynimurin pölypussi päivittäin. Pöly voi olla erittäin helposti syttyvää. Pölypussin tyhjennys tai vaihto varmistaa myös, että kone toimii optimaalisesti.
- Jos koneessa ilmenee toimintahäiriö, lopeta välittömästi sen käyttö ja toimita se huollettavaksi ja korjattavaksi.
- Varmista aina, että hiottava työkalu on kiinnitetty tukevasti paikalleen.
- Pidä kädet etäällä pyörivästä lisävarusteesta käytön aikana.

Tekniset tiedot

DEROS RS	600	600X
Teho/Virta	750 W	7,5 A
Verkköjännite	220 –240 VAC	100 –120 VAC
Nopeus	700 –2500 k/min	700 –2500 k/min
Alustallan koko	Ø 150 mm	Ø 150 mm
Paino	1,8 kg	1,8 kg
Suojausluokka	II	II

Melu- ja värähtelytiedot

Mitattuja arvoja voidaan käyttää työkalujen vertailuun ja altistuksen alustavaan arviointiin.

DEROS RS	600	600X
Äänenpainetaso (L_{pA})	60,5 dB(A)	60,5 dB(A)
Äänentehotaso (L_{WA})	68,5 dB(A)	68,5 dB(A)
Äänimittauksen epävarmuus K_{WA}	2,5 dB(A)	2,5 dB(A)
Tärinäarvo Takakädensija	1,3 m/s ²	1,3 m/s ²
Tärinäarvo Etukädensija	1,6 m/s ²	1,6 m/s ²
Tärinäarvon epävarmuus K_{pA} *	1,5 m/s ²	1,5 m/s ²

Pidätämme oikeuden teknisiin muutoksiin ilman ennakkoilmoitusta. Mallisto voi vaihdella markkinoittain.

* Taulukon arvot on saatu laboratoriokoikeista ilmoitettujen sääntöjen ja standardien mukaisesti eivätkä ne ole riittäviä riskien arviointiin. Tietyllä työpaikalla mitatut arvot voivat olla ilmoitettuja mitta-arvoja korkeammat. Todelliset altistumisarvot sekä yksittäiselle henkilölle aiheutuvan riskin tai koetun haitan määrä riippuvat kulloisestakin työtilanteesta, työympäristöstä, koneen käyttötavasta, työstettävästä materiaalista, työaseman suunnittelusta sekä altistumisajasta ja käyttäjän fyysisestä kunnosta. Mirka Oy ei hyväksy minkäänlaista vastuuta seurauksista, jotka johtuvat ilmoitettujen arvojen käyttämisestä mihinkään yksilölliseen riskinarviointiin todellisten altistumisarvojen sijasta.

Lisää työsuojelu- ja työturvallisuustietoja on saatavissa seuraavilta web-sivustoilta:

<https://osha.europa.eu/en> (Europe) tai <http://www.osha.gov> (USA)

Työasennot

Kone on tarkoitettu kädessä pidettäväksi työkaluksi. Koneita käytettäessä on aina suositeltavaa seisoa tukevalla alustalla. Koneita voi käytettäessä olla missä asennossa tahansa, kunhan käyttäjä seisoo tukevassa, tasapainoisessa asennossa, pitää koneesta varmalla otteella ja tietää, että kone voi kehittää yllättäviä ja voimakkaita vääntöliikkeitä. Katso kohta "Käyttöohjeet".

Käytön aloittaminen

Kun purat koneen pakkauksesta, varmista, että se on ehjä ja täydellinen eikä siinä ole kuljetusvaurioita. Älä koskaan käytä viallista konetta.

Tarkasta ennen käyttöä, että alustalla on oikein kiinnitetty ja kiristetty. Liitä verkkojohto koneeseen.

Jotta tämä kone toimisi täydellä teholla, sitä on suositeltavaa käyttää Mirka-pölynimurin (tai muun sopivan pölynimurin) ja Mirkan verkkohiomatuotteiden kanssa. Mirka-hiomakoneiden, Mirka-verkkohiomatuotteiden ja Mirka-pölynimurin yhdistelmä on Mirkan pölyttömiä hiomaratkaisujen perusta.

Koneen verkkojohto liitetään imurin verkkovirtalähtään. Liittämällä koneen verkkojohto imurin pistorasiaan voidaan käyttää imurin automaattista käynnistystoimintoa.

Käyttöohjeet

- Tätä konetta on aina käytettävä kahdella kädellä.
- Tämä kone on käsikäyttöinen. Konetta voidaan käyttää missä asennossa tahansa. Huom! Kone voi käynnistettäessä aiheuttaa voimakkaan vääntöliikkeen.
- Varmista, että koneen virta on katkaistu. Valitse sopiva hiomaliuska ja kiinnitä se pitävästi alustallaan. Varmista, että hiomaliuska on keskitetty alustallaan. Jotta kone toimisi ihanteellisesti, suosittelemme käyttämään Mirka-alustallaa ja Mirka-hiomatuotetta.
- On erittäin suositeltavaa käyttää konetta yhdessä Mirka-pölynimurin kanssa.

Lukitustoiminto

Kun lukitus on käytössä, kone toimii jatkuvasti käynnistyspainiketta painamatta.

Nopeuden kasvatus

Nopeuden kasvatus kasvattaa hitaasti koneen kierrosnopeutta, kun käyttäjä kasvattaa koneen kuormitusta. Kun käyttäjä pienentää kuormitusta, nopeus hidastuu. Siten käyttäjä voi aloittaa hitaalla nopeudella ja kasvattaa sitä vähän kerrassaan tarpeen mukaan. Tämä pienentää työkohteen vaurioitumisriskiä. Jos käyttäjä kuormittaa konetta liikaa, se ei ehkä pysy mukana, jolloin kierrosnopeus pienenee. Suurin nopeus valitaan tavalliseen tapaan.

Käyttö	Menettely	Osoitus
Koneen asettaminen käyttötilaan	Voit asettaa koneen käyttötilaan painamalla päälle/valmiustilapainiketta.	Monitoimivalo alkaa vilkkua vihreänä ja asetettu nopeus näytetään valopalkissa.
Koneen käynnistys ja pysäytys	Kone käynnistetään painamalla käynnistyspainiketta jatkuvasti. Kone pysähtyy, kun painike vapautetaan.	Monitoimivalo palaa jatkuvasti vihreänä, kun kone on käynnissä.
Lukitustoiminnon käyttäminen	Lukitustoiminto aktivoidaan joko 1. painamalla ensin käynnistyspainiketta ja sitten nopeasti lukituspainiketta 2. painamalla ensin lukituspainiketta ja sitten nopeasti käynnistyspainiketta. Lukitus avataan, jolloin kone pysähtyy, joko painamalla lukituspainiketta tai käynnistyspainiketta, kun kone on käynnissä.	Monitoimivalo palaa jatkuvasti vihreänä, kun kone on käynnissä.
Nopeuden muuttaminen	Kun kone on käynnissä tai käyttötilassa, nopeutta voi säätää painelemalla tai painamalla pitkään speed+ (nopeus+) tai speed- (nopeus-).	Nykyinen nopeusasetus näytetään valopalkissa.
Vaihtaminen normaalitilasta nopeuden kasvatustilaan ja takaisin	Kun kone on käyttötilassa, sen tilaa voi muuttaa painamalla yhtä aikaa speed+ (nopeus+) ja speed- (nopeus-).	Monitoimivalo vilkkahtaa kerran punaisena, kun tila vaihdetaan.
Koneen asettaminen valmiustilaan	Kone asetetaan valmiustilaan painamalla päälle/valmiustilapainiketta.	Monitoimivalo ja valopalkki sammuvat.

Bluetooth

Tämä työkalu käyttää energiaa säästävää Bluetooth®-tekniikkaa, ja se voidaan yhdistää MyMirka-sovellukseen, jolla voi käyttää työkalun lisätoimintoja. Sovelluksesta ja sen saatavuudesta omassa maassasi saa lisätietoa osoitteesta www.mirka.com/mymirka

Aktivoi Mirka® DEROS RS 600(X) -koneesi Bluetooth seuraavasti:

1. Liitä verkkojohto pistorasiaan.
2. Pidä Speed+ -painiketta pohjassa, kun käynnistät työkalun On/Standby-painikkeella.
3. Vasen LED syttyy (vihreä) sen merkiksi, että Bluetooth on toiminnassa.
Langattoman yhteyden LED-valo alkaa vilkkua sinisenä sen merkiksi, että Bluetooth on käytössä. LED-valo palaa jatkuvasti, kun yhteys on muodostettu.

HUOM! Jos sovellusta ei ole asennettu tai se ei ole käytettävissä maassasi, Bluetooth ei aktivoidu.

Bluetooth-sanamerkki ja -logot ovat Bluetooth SIG Inc.:n omistamia rekisteröityjä tavaramerkkejä ja Mirka Oy käyttää niitä lisenssillä. Muut tavaramerkit ja kauppanimet ovat niiden omistajien omaisuutta.

Kunnossapito



Irrota kone aina sähköverkosta ennen kunnossapitotöitä!
Käytä vain alkuperäisiä Mirka-varaosia!

Alustallan vaihto

1. Nosta talla-avaimen kansi. Työnnä talla-avain kotelon aukkoon ja kiinnitä karamutteri.
2. Irrota alustalla kiertämällä sitä vastapäivään.
3. Asenna uusi alustalla aluslevyillä ja kiristä se.
4. Irrota talla-avain ja sulje talla-avaimen kansi.

Suojalaippa

Mirkan suojalaipat suojaavat alustallaa kulumiselta hiottaessa aggressiivisesti ja yhtäjaksoisesti verkkohiomatuotteilla. Nämä kustannustehokkaat alustallan ja hiomapyörön väliin asetettavat suojalaipat tulisi vaihtaa säännöllisesti. Suojalaipat pidentävät alustallan kestoikää.

Pölysuojus

Mirka-pölysuojus on suunniteltu käytettäväksi suojalaipan kanssa. Pölysuojus parantaa pölynkeruuta, kun käytetään karkeita hiomatuotteita.

Kiinnitysohjeet:

1. Etsi pyörivä nuoli pölysuojuksesta ja kotelosta.
2. Aseta nuolet kohdakkain, kun venytät pölysuojuksen paikalleen.

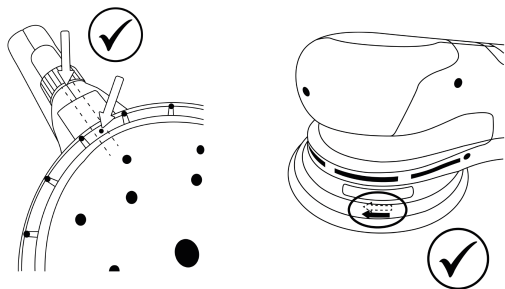
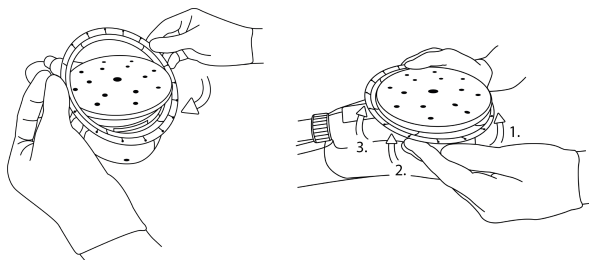

Varastointi ja käsittely

Säilytä kuivassa paikassa sateelta ja jäätymiseltä suojattuna. Tuotteeseen ei saa kohdistua painetta, jotta se ei väännny.



Muu huolto

Huolto on aina annettava koulutetun henkilöstön suoritettavaksi. Pitääksesi takuun voimassa ja varmistaaksesi, että kone on täysin turvallinen ja toimintakuntoinen, se on huollattava valtuutetussa Mirka-huoltoliikkeessä. Löytääksesi lähimmän valtuutetun Mirka-huoltoliikkeen ota yhteys Mirka-asiakaspalveluun tai Mirka-jälleenmyyjään tai käy osoitteessa www.mirka.com

Vianetsintäohjeet

Ongelma	Mahdollinen syy	Toimenpide
LED-monitoimivalo vilkkuu punaisena ja vihreänä.	Hiomakone on liitetty verkkoon, jonka jännite on väärä.	Liitä työkalu pistorasiaan, jonka jännite vastaa työkalun nimellisjännitettä.
LED-monitoimivalo ei syty, kun hiomakoneen virta kytketään.	Verkkojohtoa ei ole kytketty oikein hiomakoneeseen tai pistorasiaan.	Kytke se oikein.
LED-monitoimivalo palaa punaisena ja työkalu hidastaa miniminopeudelle hionnan aikana.	Kone kuumenee liikaa Liian raskas pitkäaikainen kuormitus.	Vähennä koneen kuormitusta, kunnes sen pyörimisnopeus palautuu ennalleen.
LED-monitoimivalo palaa punaisena ja pyörimisnopeus hidastuu hieman.	Liian raskas lyhytaikainen kuormitus.	Kevennä kuormitusta. Merkkivalo (oikeanpuoleinen) muuttuu itsestään vihreäksi.
Työkalu on pysähtynyt ja LED-monitoimivalo palaa punaisena.	Kone on kytkeytynyt turvatilaan korkean lämpötilan vuoksi.	Odota, kunnes kone on jäähtynyt.

Käytöstä poistaminen

VAARA



Tee käytöstä poistetut sähkökoneet käyttökelvottomiksi poistamalla niistä verkkojohto.

Noudata käytettyjen koneiden, pakkausten ja tarvikkeiden hävittämisessä ja kierrätyksessä soveltuvia kansallisia määräyksiä.

Vain EU. Sähkötyökaluja ei saa hävittää sekajätteen mukana. Sähkö- ja elektroniikkalaiteromua koskevan eurooppalaisen direktiivin ja sen kansallisessa lainsäädännössä täytäntöön pantujen määräysten mukaan loppuun käytetyt sähkötyökalut on kerättävä erikseen ja toimitettava hyväksytyyn kierrätyskeskukseen.



Lisätietoja REACH- ja RoHS-määräyksistä ja yritysvastuustamme on osoitteessa www.mirka.com

Déclaration de conformité

Mirka Ltd, 66850 Jeppo, Finlande

certifie sous son unique responsabilité que les produits Mirka® (listés ci-dessous, consulter le tableau « Caractéristiques techniques » pour un modèle spécifique), pour lesquels la présente attestation est délivrée, sont conformes aux normes ou autres documents normatifs suivants : EN 62841-1:2015/A11:2022, EN IEC 62841-2-3:2021/A11:2021, EN IEC 55014-1:2021, EN IEC 55014-2:2021, EN 61000-3-2:2014, EN 61000-3-3:2013, EN 300 328 V2.2.2, EN 301 489-1 V2.2.3, EN 301 489-17 V3.2.4, EN IEC 63000:2018 conformément aux règlements 2006/42/CE, 2011/65/UE, 2014/53/UE.

Produits : Mirka® DEROS RS 600(X)

Jeppo (Finlande), le 12 février 2024 Lieu et date d'établissement	 Société	 Stefan Sjöberg, PDG	Fabricant/Fournisseur Mirka Ltd 66850 Jeppo, Finlande Tél : +358 20 760 2111 Fax +358 20 760 2290 www.mirka.com	
--	--	--	---	--

Traduction des instructions originales Nous nous réservons le droit d'apporter des modifications à ce manuel, à tout moment et sans avis préalable.

Important

Lire attentivement ces consignes de sécurité et d'utilisation avant de mettre en service, de faire fonctionner ou d'assurer l'entretien de cet appareil. Conserver ces consignes dans un lieu sûr et accessible. Veuillez lire et respecter les réglementations nationales et locales.

Équipement de protection individuelle requis



Lire le manuel de l'opérateur



Porter des lunettes de sécurité



Porter des protections auditives













Porter des gants de sécurité



Porter un masque facial

Symboles

	Conforme aux normes UE concernées
	Conforme aux directives du Royaume-Uni concernées
	Conforme aux exigences RCM australiennes et néo-zélandaises
	Conforme aux exigences eurasiennes
	Conforme aux exigences serbes
	Conforme aux exigences ukrainiennes

	Conforme aux exigences brésiliennes
	Conforme aux exigences RoHS chinoises
	Toujours travailler à deux mains
	Classe II
DEROS RS 600	Ponceuse à disque



Attention : Situation potentiellement dangereuse pouvant provoquer la mort ou de graves blessures et/ou des dommages matériels.

Attention : Situation potentiellement dangereuse pouvant provoquer des blessures légères ou modérées et/ou des dommages matériels.



Consignes de sécurité générales concernant les outils électriques



AVERTISSEMENT – Lisez l'ensemble des avertissements et consignes de sécurité. Quiconque ne respecte pas les avertissements et consignes risque de s'exposer à une décharge électrique, de provoquer un incendie et/ou de graves blessures.

Conserver les avertissements et consignes pour pouvoir les consulter ultérieurement. Le terme « outil électrique » utilisé dans les consignes de sécurité fait référence à votre outil électrique, soit-il branché (par un cordon) sur le secteur ou fonctionnant (sans fil) avec une batterie.

1. Sécurité de la zone de travail

- Veiller à ce que la zone de travail reste propre et bien éclairée.** Les zones sombres et encombrées sont propices aux accidents.
- Ne pas utiliser d'outils électriques dans des atmosphères explosives, telles que celles contenant des poussières, gaz ou liquides inflammables.** Les outils électriques créent des étincelles qui risquent d'enflammer les poussières ou les fumées.
- Pendant l'utilisation d'un outil électrique, tenir les enfants et les spectateurs à distance.** Toute distraction risquerait de vous faire perdre le contrôle.

2. Sécurité électrique

- Les prises des outils électriques doivent correspondre à celles du secteur. Ne jamais modifier une prise de quelque manière que ce soit. Ne pas utiliser d'adaptateurs avec des outils électriques raccordés à la terre.** L'utilisation de prises mâles et femelles correspondantes réduit les risques de décharges électriques.
- Éviter tout contact corporel avec les surfaces raccordées à la terre comme les tuyaux, les cuisinières, les radiateurs et les réfrigérateurs.** Le risque d'électrocution est plus grand si votre corps est en contact avec la terre.
- Ne pas exposer les outils électriques à la pluie ou à l'humidité.** La pénétration de l'eau dans un outil électrique augmente les risques de choc électrique.
- Utiliser le cordon à bon escient : jamais pour porter, tirer ou débrancher l'outil. Éloigner le cordon de la chaleur, de l'huile, des arêtes vives et des pièces mobiles.** Les cordons endommagés ou emmêlés augmentent le risque d'électrocution.
- En cas d'utilisation d'un outil électrique en extérieur, utiliser une rallonge prévue à cet effet.** Utiliser un cordon adapté à une utilisation en extérieur réduit le risque d'électrocution.
- S'il est inévitable d'utiliser l'outil électrique dans un milieu humide, le brancher à une source d'alimentation protégée par un dispositif différentiel à courant résiduel (DDR).** L'utilisation d'un DDR réduit le risque d'électrocution.

3. Sécurité du personnel

- Restez alerte, regardez ce que vous faites et faites preuve de bon sens lors de l'utilisation de vos outils électriques. N'utilisez jamais d'outil électrique en cas de fatigue ou sous l'emprise de drogues, d'alcool et de médicaments.** Un moment d'inattention au cours de l'utilisation d'outils électriques peut provoquer des blessures graves.
- Porter un équipement de protection individuelle. Toujours porter une protection oculaire.** Des équipements de protection tels qu'un masque anti-poussière, des chaussures antidérapantes, un casque

de sécurité ou encore des protections auditives utilisés dans des conditions appropriées peuvent réduire le risque de blessures.

- c. **Éviter tout démarrage intempestif. Vérifier que l'interrupteur est en position arrêté avant de brancher l'outil à une source électrique et/ou la batterie, de soulever ou de porter l'appareil.** Transporter des outils électriques avec le doigt placé sur l'interrupteur ou brancher des outils lorsque l'interrupteur est en position marche est propice aux accidents.
 - d. **Retirer toutes clés de réglage avant d'allumer l'appareil.** Une clé restée sur une pièce rotative de l'outil peut provoquer des blessures.
 - e. **Ne pas tendre le bras trop loin. Veiller à ne jamais perdre l'équilibre.** Cela permet d'avoir un meilleur contrôle sur l'outil électrique en cas d'imprévu.
 - f. **Porter des vêtements appropriés. Ne porter ni vêtements amples ni bijoux pendants. Veiller à ce que cheveux, vêtements et gants restent éloignés des pièces mobiles** qui risqueraient de les happer.
 - g. **Si les appareils sont conçus pour être raccordés à un système d'extraction et de captage de la poussière, veiller à ce qu'ils soient en place et dûment utilisés.** L'utilisation d'un système de captage de la poussière peut réduire les risques liés à la poussière.
 - h. **Une fois familiarisé avec les outils que vous utilisez souvent, attention à toujours rester vigilant et continuer à bien respecter les règles de sécurité.** Un manque d'attention peut entraîner des blessures graves en une fraction de seconde.
4. **Utilisation et soin de l'outil électrique**
- a. **Ne pas exercer de surcharge sur l'outil électrique. Utiliser l'outil approprié à vos besoins.** Utiliser le bon outil et à la vitesse prévue permettra d'obtenir un meilleur résultat et sera moins risqué.
 - b. **Ne pas utiliser l'outil électrique si son interrupteur ne l'allume ou ne l'éteint pas.** Tout outil électrique dont l'interrupteur ne fonctionne plus est dangereux et doit être réparé.
 - c. **Avant d'effectuer des réglages, de changer d'accessoires ou de ranger vos appareils, débrancher la prise du secteur et/ou la batterie de l'outil.** Ce type de mesure de sécurité préventive réduit les risques de démarrage imprévu de l'outil.
 - d. **Toujours laisser un outil tournant au ralenti hors de portée des enfants, et ne jamais confier son utilisation à des personnes connaissant mal ces consignes ou l'outil.** Entre les mains d'utilisateurs non entraînés, les outils électriques constituent un danger.
 - e. **Entretien des outils électriques et ses accessoires. Contrôler tout désaxage ou grippage des pièces mobiles, toute rupture des pièces ou tout autre problème risquant d'affecter le bon fonctionnement de l'outil. S'il est endommagé, faire réparer l'outil avant de l'utiliser.** De nombreux accidents sont dus à des outils mal entretenus.
 - f. **Veiller à ce que les outils coupants restent affûtés et propres.** Les outils coupants bien entretenus dont les arêtes de coupe sont bien affûtées risquent moins de se gripper et son plus faciles à maîtriser.
 - g. **Utiliser l'outil électrique, ses accessoires, ses outils rapportés etc. conformément à ces consignes, en prenant en compte les conditions de travail et le travail à réaliser.** L'utilisation d'un outil électrique à des fins différentes de celles pour lesquelles il a été conçu pourrait s'avérer dangereux.
 - h. **Veiller à ce que les poignées et les zones de préhension restent sèches, propres et dénuée de graisse ou d'huile.** En cas de situation inattendue, une poignée ou une zone de préhension poisseuse empêcheront de tenir et de maîtriser correctement l'outil.
5. **Entretien**
- a. **Confier la réparation de votre outil électrique à une personne qualifiée, et n'utiliser que des pièces de rechanges identiques.** Cela garantira la sécurité de l'outil.



Mises en garde de sécurité habituelles relatives au ponçage

L'outil électrique est destiné à fonctionner comme ponceuse. Lire toutes les mises en garde de sécurité, les instructions, les illustrations et les spécifications fournies avec cet outil électrique. Le fait de ne pas suivre toutes les instructions données ci-dessous peut provoquer un choc électrique, un incendie et/ou une blessure grave.

b) Les opérations de rectification, de broissage métallique, de lustrage, de perçage ou de tronçonnage ne sont pas recommandées avec cet outil électrique. Les opérations pour lesquelles l'outil électrique n'a pas été conçu peuvent s'avérer dangereuses et causer un accident corporel.

c) Ne pas faire d'autre usage de cet outil que celui pour lequel il a été conçu par son fabricant. Cela risquerait d'entraîner une perte de contrôle et de sérieuses blessures corporelles.

d) Ne pas utiliser d'accessoires non conçus spécifiquement et recommandés par le fabricant d'outils. Le simple fait que l'accessoire puisse être fixé à votre outil électrique ne garantit pas un fonctionnement en toute sécurité.

e) La vitesse assignée de l'accessoire ne doit pas dépasser la vitesse maximale indiquée sur l'outil électrique. Les accessoires fonctionnant plus vite que leur vitesse nominale peuvent se rompre et voler en éclats.

f) Le diamètre extérieur et l'épaisseur de votre accessoire doivent se situer dans le cadre des caractéristiques de capacité de votre outil électrique. Les accessoires mal dimensionnés ne peuvent pas être correctement protégés ou contrôlés.

g) Les dimensions du support d'accessoire doivent correspondre à celles du matériel de montage de l'outil électrique. Les accessoires ne correspondant pas aux éléments de montage de l'outil électrique seront en déséquilibre, vibreront excessivement, et pourront provoquer une perte de contrôle.

h) Ne pas utiliser d'accessoire endommagé. Avant chaque utilisation examiner les accessoires comme les meules abrasives pour détecter la présence éventuelle de copeaux et fissures, les patins d'appui pour détecter des traces éventuelles de fissures, de déchirure ou d'usure excessive, ainsi que les brosses métalliques pour détecter des fils desserrés ou fissurés. Si l'outil électrique ou l'accessoire a subi une chute, examiner les dommages éventuels ou installer un accessoire non endommagé. Après examen et installation d'un accessoire, placez-vous ainsi que les personnes présentes à distance du plan de l'accessoire rotatif et faire fonctionner l'outil électrique à vitesse maximale à vide pendant 1 minute. Les accessoires endommagés cassent généralement pendant cette période d'essai.

i) Porter un équipement de protection individuelle. En fonction de l'application, utiliser une protection faciale, des lunettes ou un masque de sécurité. Si nécessaire, utiliser un masque anti-poussière, des protections auditives, des gants et un tablier capables d'arrêter les petits fragments abrasifs ou de pièces à usiner. La protection oculaire doit être capable d'arrêter les débris volants produits par les diverses opérations. Le masque anti-poussière ou le respirateur doivent être capables de filtrer les particules produites par vos travaux. L'exposition prolongée aux bruits de forte intensité peut provoquer une perte de l'audition.

j) Maintenir les personnes présentes à une distance de sécurité par rapport à la zone de travail. Toute personne entrant dans la zone de travail doit porter un équipement de protection individuelle. Des fragments de la pièce à usiner ou d'un accessoire cassé peuvent être projetés et provoquer des blessures en dehors de la zone immédiate de travail.

l) Tenir le câble éloigné de l'accessoire de rotation. Si vous perdez le contrôle, le câble peut être coupé ou subir un accroc et votre main ou votre bras risquent d'être aspirés par l'accessoire rotatif.

m) Ne jamais reposer l'outil électrique avant que l'accessoire n'ait atteint un arrêt complet. L'accessoire rotatif peut agripper la surface et arracher l'outil électrique hors de votre contrôle.

n) Ne pas faire fonctionner l'outil électrique en le portant sur le côté. Un contact accidentel avec l'accessoire rotatif pourrait accrocher vos vêtements et attirer l'accessoire sur vous.

o) Nettoyer régulièrement les orifices d'aération de l'outil électrique. Le ventilateur du moteur attirera la poussière à l'intérieur du boîtier et une accumulation excessive de poudre de métal peut provoquer des dangers électriques.

p) Ne pas faire fonctionner l'outil électrique à proximité de matériaux inflammables. Des étincelles pourraient enflammer ces matériaux.

q) Ne pas utiliser d'accessoires qui nécessitent des réfrigérants fluides. L'utilisation d'eau ou d'autres réfrigérants fluides peut entraîner une électrocution ou un choc électrique.



Mises en garde de sécurité additionnelles pour l'ensemble des opérations

Rebonds et mises en garde correspondantes

Le rebond est une réaction soudaine au pincement ou à l'accrochage d'une meule rotative, d'un patin d'appui, d'une brosse ou de tout autre accessoire. Le pincement ou l'accrochage provoque un blocage rapide de l'accessoire en rotation qui, à son tour, contraint l'outil électrique hors de contrôle dans le sens opposé de rotation de l'accessoire au point du grippage.

Par exemple, si une meule abrasive est accrochée ou pincée par la pièce à usiner, le bord de la meule qui entre dans le point de pincement peut creuser la surface du matériau, provoquant des sauts ou l'expulsion de la meule. La meule peut sauter en direction de l'opérateur ou encore en s'en éloignant, selon le sens du mouvement de la meule au point de pincement. Les meules abrasives peuvent également se rompre dans ces conditions.

Le rebond résulte d'un mauvais usage de l'outil et/ou de procédures ou de conditions de fonctionnement incorrectes et peut être évité en prenant les précautions appropriées spécifiées ci-dessous.

- Maintenir fermement l'outil électrique et placer le corps et les bras de manière à résister aux forces de rebond. Toujours utiliser une poignée de maintien, le cas échéant, pour une maîtrise maximale du rebond ou de la réaction de couple au cours du démarrage.** L'opérateur peut maîtriser les couples de réaction ou les forces de rebond, si les précautions qui s'imposent sont prises.
- Ne jamais placer votre main à proximité de l'accessoire en rotation.** L'accessoire peut effectuer un rebond sur votre main.
- Ne pas vous placer dans la zone où l'outil électrique se déplacera en cas de rebond.** Le rebond pousse l'outil dans le sens opposé au mouvement de la meule au point d'accrochage.

- d. **Apporter un soin particulier lors de travaux dans les coins, les arêtes vives etc. Éviter les rebondissements et les accrochages de l'accessoire.** Les coins, les arêtes vives ou les rebondissements ont tendance à accrocher l'accessoire en rotation et à provoquer une perte de contrôle ou un rebond.
- e. **Ne pas fixer de lames de sculpture sur bois, de meules diamant segmentées dont l'espace périphérique dépasse 10 mm, ni de lames de scie dentées.** Ce type de lame crée fréquemment des rebonds et des pertes de contrôle.



Mises en garde de sécurité additionnelles pour les opérations de ponçage

Mises en garde de sécurité spécifiques aux opérations de ponçage

- **Utiliser des disques de ponçage de taille appropriée.** Lors du choix du papier abrasif, suivre les recommandations des fabricants. Un papier abrasif trop grand et dépassant du patin de ponçage présente un danger de lacération et peut provoquer un accrochage, une déchirure du disque ou un rebond.



Consignes de sécurité supplémentaires

- Seule l'utilisation de plateaux Mirka d'origine peut assurer la sécurité de l'outil.
- Lire la fiche de données de sécurité correspondant à la surface de travail.
- En cas de gêne physique au niveau de la main ou du poignet, cesser de travailler et demander un avis médical. Les blessures touchant les mains, les poignets ou les bras peuvent résulter de travaux ou de mouvements répétitifs ou d'une surexposition aux vibrations.
- La prise électrique et le connecteur femelle ne sont pas normalisés IEC. Ne pas utiliser d'autres câbles d'alimentation que les câbles de la marque Mirka. Les cordons d'alimentation électrique Mirka s'achètent chez les prestataires Mirka.
- Contrôler régulièrement l'usure de l'outil, du plateau, du cordon d'alimentation et des raccords. Si le câble d'alimentation est endommagé, le remplacer par un cordon d'origine Mirka.
- Nettoyer ou remplacer quotidiennement le sac à poussière de l'extracteur. La poussière peut être hautement combustible. Le nettoyage ou le remplacement du sac assure également une performance optimale de l'outil.
- En cas de dysfonctionnement de l'outil, cesser immédiatement le travail et procéder à son entretien ou à sa réparation.
- Toujours s'assurer que la pièce à poncer est fermement fixée.
- Pendant l'utilisation, garder les mains à distance du plateau tournant.

Caractéristiques techniques

DEROS RS	600	600X
Puissance/Courant	750 W	7,5 A
Tension transformateur	220–240 VAC	100–120 VAC
Vitesse de rotation	700 à 2500 tr/min	700 à 2500 tr/min
Diamètre du plateau	Ø 150 mm	Ø 150 mm
Poids	1,8 kg	1,8 kg
Niveau de protection	II	II

Données relatives au bruit et aux vibrations

Les valeurs mesurées peuvent servir à comparer plusieurs outils dans le cadre d'une première évaluation de l'exposition.

DEROS RS	600	600X
Niveau de pression acoustique (L_{pA})	60,5 dB(A)	60,5 dB(A)
Niveau de puissance acoustique (L_{WA})	68,5 dB(A)	68,5 dB(A)
Incertitude de mesure sonore K_{WA}	2,5 dB(A)	2,5 dB(A)
Valeur d'émission de vibration Surface de préhension arrière	1,3 m/s^2	1,3 m/s^2

DEROS RS	600	600X
Valeur d'émission de vibration Surface de préhension avant	1,6 m/s ²	1,6 m/s ²
Incertitude d'émission de vibrations K _{PA} *	1,5 m/s ²	1,5 m/s ²

Les spécifications sont sujettes à changement sans préavis La gamme de modèles peut varier d'un marché à l'autre.

* Les niveaux de bruit et de vibration indiqués dans le tableau sont dérivés d'essais effectués en laboratoire conformément aux codes et aux normes prescrits Ils ne suffisent pas à l'évaluation des risques pour tous les types d'exposition Les valeurs mesurées sur le lieu de travail peuvent être supérieures aux valeurs déclarées Les valeurs d'exposition réelles et le niveau de risque ou de dommages subis par une personne sont spécifiques à chaque situation et dépendent du milieu environnant, de la façon dont l'individu utilise ses machines, du matériau particulier sur lequel s'effectue le travail, de la conception du poste de travail ainsi que de la durée d'exposition et de la condition physique de l'utilisateur Mirka Ltd réfute toute responsabilité vis à vis des conséquences de l'utilisation des valeurs déclarées au lieu des valeurs réelles d'exposition pour toute évaluation de risque individuelle.

Des informations complémentaires concernant la santé et la sécurité au travail peuvent être obtenues sur les sites suivants :

<https://osha.europa.eu/en> (Europe) ou <http://www.osha.gov> (USA)

Postes de travail

Cet outil a été conçu pour être utilisé en tant qu'outil à main. Il est recommandé de ne l'utiliser qu'en position stable sur un sol ferme. Les positions peuvent varier, mais l'opérateur doit s'attendre à ce que l'outil produise un effet de torsion. Voir la section « Conseils d'utilisation ».

Pour commencer

Lors du déballage de l'outil, vérifier qu'il est intact, complet et qu'il n'a pas été endommagé au cours du transport Ne jamais utiliser un outil endommagé.

Avant toute utilisation, vérifier que le plateau est correctement fixé et serré. Brancher le cordon d'alimentation sur l'outil.

Pour exploiter de manière optimale la puissance de cet outil, il est recommandé de l'associer à l'extracteur de poussière Mirka (ou à tout autre appareil d'extraction de la poussière adapté) et aux produits de ponçage Net de Mirka Les solutions de ponçage sans poussière de Mirka reposent sur l'association des ponceuses, des produits de ponçage Net et d'un extracteur de poussière Mirka.

Le cordon d'alimentation de l'outil est branché sur l'alimentation de l'extracteur de poussière. Le fait de raccorder le cordon de l'outil à la prise de l'extracteur lui permet de bénéficier de la fonction de démarrage automatique de l'extracteur.

Instructions d'utilisation

- L'outil doit toujours être utilisé à deux mains.
- Le produit a été conçu pour être utilisé comme outil à main. Il est utilisable dans n'importe quelle position. Attention ! Au démarrage, l'outil peut avoir un effet de couple.
- S'assurer que l'interrupteur de l'outil est sur position arrêt. Choisir un abrasif adéquat et le fixer soigneusement au plateau. Veiller à ce que l'abrasif soit centré et fermement fixé sur le plateau. Pour des performances optimales, il est recommandé d'utiliser un plateau et un produit de ponçage Mirka.
- Il est fortement recommandé d'utiliser l'outil conjointement avec un extracteur de poussière Mirka.

Fonction de verrouillage

L'activation de la fonction de verrouillage permet de faire fonctionner l'outil en continu sans maintenir le bouton de démarrage enfoncé.

Fonction d'accélération progressive

Sur l'outil, la fonction d'accélération progressive permet d'augmenter progressivement la vitesse de l'outil au fur et à mesure que l'utilisateur applique une charge plus importante sur l'outil, et inversement la vitesse diminue au fur et à mesure que l'utilisateur réduit la charge. Cela permet à l'utilisateur de commencer avec une vitesse plus faible et de l'augmenter progressivement en fonction de ses besoins, ce qui réduit le risque d'endommager la pièce. Si l'utilisateur

applique une charge trop importante, l'outil risque de ne pas pouvoir suivre et la vitesse de rotation diminuera. Sélectionner la vitesse maximale comme d'habitude.

Mise en service	Procédure	Indication
Mise en marche de l'outil	Appuyer sur le bouton Marche/Veille pour mettre l'outil en marche (prêt à l'emploi).	La LED multifonctions commence à clignoter en vert et la vitesse réglée est indiquée sur la barre LED
Démarrage et arrêt de l'outil	Pour démarrer l'outil, maintenir le bouton Démarrage enfoncé. L'outil s'arrête lorsque ce bouton est relâché.	La LED multifonctions reste verte tant que l'outil est en marche.
Utilisation de la fonction de verrouillage	La fonction de verrouillage peut être activée de deux manières : 1. Appuyer sur le bouton de démarrage, puis rapidement sur le bouton de verrouillage. 2. Appuyer sur le bouton de verrouillage, puis rapidement sur le bouton de démarrage. Alors que l'outil fonctionne, appuyer sur le bouton de verrouillage ou sur le bouton de démarrage pour désactiver le verrouillage et arrêter l'outil.	La LED multifonctions reste verte tant que l'outil est en marche.
Changement de la vitesse	Lorsque l'outil fonctionne ou est en marche, régler la vitesse en appuyant ou en maintenant le bouton speed+ (+ vite) ou speed- (- vite) enfoncé.	Le réglage de vitesse en cours est indiqué par la barre LED.
Passage entre le mode normal et le mode d'accélération progressive	Lorsque l'outil est en marche, changer le mode de l'outil en appuyant simultanément sur les boutons speed+ (+ vite) et speed- (- vite).	La LED multifonctions cligne une fois en rouge lorsque le mode est modifié.
Mise en veille de l'outil	Placer l'outil en veille en appuyant sur le bouton Marche/Veille.	La LED multifonction et la barre LED s'éteignent.

Bluetooth

Cet outil, équipé de la technologie Bluetooth® à faible consommation d'énergie, peut être connecté à l'application MyMirka permettant d'accéder à de nouvelles fonctionnalités. Si l'application est disponible dans votre pays, retrouvez toutes ses fonctionnalités sur www.mirka.com/MyMirka

Suivre la procédure suivante pour activer le Bluetooth de votre Mirka® DEROS RS 600(X) :

1. Brancher le cordon d'alimentation sur le secteur.
2. Appuyer et maintenir enfoncé le bouton Speed+ tout en mettant l'outil en marche à l'aide du bouton On/Standby.
3. La LED de gauche s'allume (vert) pour indiquer que le Bluetooth est actif.
La LED de la fonction sans fil commence à clignoter en bleu, indiquant que le Bluetooth est actif. La LED devient fixe lorsque la connexion est établie.

ATTENTION ! Si l'application n'est pas installée ou si elle n'est pas disponible dans votre pays, ne pas activer le Bluetooth.

La marque verbale et le logo Bluetooth® sont des marques déposées et la propriété de Bluetooth SIG, Inc et l'utilisation de ces marques par Mirka Ltd est régie par une licence Les autres marques et marques de commerce appartiennent à leurs propriétaires respectifs.

Maintenance



Avant toute opération de maintenance, toujours débrancher l'alimentation électrique !
N'utiliser que des pièces de rechange d'origine Mirka !

Remplacement du plateau

1. Soulever le cache de la clé pour plateau. Introduire la clé pour plateau dans la fente du boîtier et serrer l'écrou de l'axe.
2. Faire tourner le plateau dans le sens inverse des aiguilles d'une montre et le déposer.
3. Assembler et serrer le nouveau plateau avec les rondelles.
4. Retirer la clé pour plateau et refermer le cache.

Protecteur de plateau

Les protecteurs de plateaux Mirka sont conçus pour empêcher les plateaux, équipés de produits de la gamme Net, de s'user et de se déchirer lors d'opérations de ponçage agressif et continu. Particulièrement rentables, ces protecteurs, intercalés entre le plateau et le disque de ponçage, doivent être régulièrement remplacés. Les protecteurs de plateaux prolongent la durée de vie des plateaux.

Pare-poussière

Le pare-poussière Mirka s'utilise conjointement avec le protecteur de plateau. Le pare-poussière optimise la collecte de la poussière produite par les abrasifs à forte sollicitation.

Instructions de montage :

1. Identifier les deux flèches tournantes se trouvant sur le pare-poussière et sur le carter.
2. Mettre le pare-poussière en place en alignant bien les deux flèches.

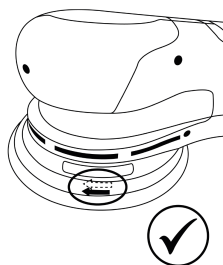
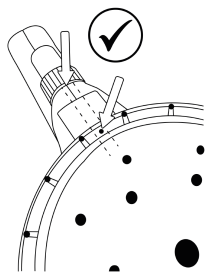
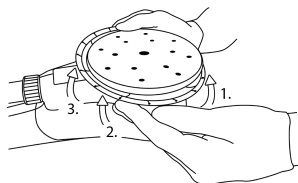
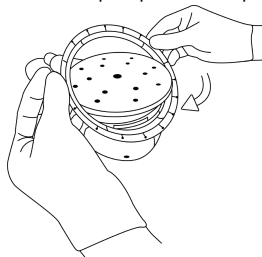

Stockage et manutention

Entreposer dans un endroit sec, protégé de la pluie et du gel. Éviter toute pression pour empêcher les déformations.

Autres opérations d'entretien

Les opérations d'entretien doivent toujours être réalisées par du personnel qualifié. Pour que la garantie de l'outil reste valable et pour garantir une sécurité et un fonctionnement optimaux de l'outil, l'entretien doit être réalisé par un centre agréé Mirka. Pour trouver votre centre d'entretien agréé Mirka le plus proche, contactez le service clientèle Mirka, votre distributeur Mirka ou rendez-vous sur mirka.com.

Guide de dépannage

Problème	Cause possible	Solution
La LED multifonctions clignote rouge et vert.	Appareil branché à une prise de courant dont la tension est inappropriée.	Brancher l'outil à une prise dont la tension nominale correspond à celle de l'outil.
La LED multifonctions reste éteinte bien qu'elle soit allumée.	Le cordon n'est pas bien branché à la perceuse ou au secteur.	Le raccorder correctement.
La LED multifonctions est rouge et l'outil ralentit jusqu'à atteindre la vitesse minimale définie lors du ponçage.	Température de l'outil trop élevée. Utilisation excessive trop longue.	Réduire temporairement la charge exercée sur l'outil pour lui permettre d'accélérer de nouveau.
La LED multifonctions est rouge et le régime ralentit légèrement.	Utilisation excessive trop courte.	Diminuer l'intensité de l'opération et le voyant (droite) repassera automatiquement au vert.
L'outil s'est arrêté et la LED multifonctions est rouge.	À cause de la surchauffe, l'outil s'est mis en mode de sécurité.	Attendre que l'outil ait refroidi.

Mise au rebut

DANGER



Rendre inutilisables les outils électriques en trop en retirant leur cordon d'alimentation.

Respecter les réglementations propres à chaque pays en ce qui concerne la mise au rebut et le recyclage des machines inutilisées, des emballages et des accessoires.

Union européenne uniquement : Ne pas jeter les outils électriques avec les déchets ménagers. En respect des directives européennes relatives à la mise au rebut des équipements électriques et électroniques et à sa mise en œuvre conformément à la loi nationale, les outils électriques en fin de vie doivent être triés et retournés à un centre de recyclage respectueux de l'environnement.

Pour davantage d'informations sur REACH, RoHS et notre responsabilité sociale d'entreprise, rendez-vous sur www.mirka.com.



FR

Cet appareil,
ses accessoires
et cordons
se recyclent

À DÉPOSER
EN MAGASINÀ DÉPOSER
EN DÉCHÈTERIE

OU



Points de collecte sur www.quefairedemesdechets.fr
Privilégiez la réparation ou le don de votre appareil !

Izjava o sukladnosti

Mirka Ltd, 66850 Jeppo, Finska

izjavljuje na svoju izričitu odgovornost da su Mirka® proizvodi (navedeni u nastavku i pogledajte tablicu „Tehnički podaci“ za određeni model) na koje se ova izjava odnosi sukladni sa sljedećim normama ili drugim normativnim dokumentima: EN 62841-1:2015/A11:2022, EN IEC 62841-2-3:2021/A11:2021, EN IEC 55014-1:2021, EN IEC 55014-2:2021, EN 61000-3-2:2014, EN 61000-3-3:2013, EN 300 328 V2.2.2, EN 301 489-1 V2.2.3, EN 301 489-17 V3.2.4, EN IEC 63000:2018 u skladu s propisima 2006/42/EZ, 2011/65/EU, 2014/53/EU.

Proizvodi: Mirka® DEROS RS 600(X)

<p>Jeppo 12.02.2024 Mjesto i datum izdanja</p>	 Tvrтка	 Stefan Sjöberg, izvršni direktor	<p>Proizvođač/dobavljač Mirka Ltd 66850 Jeppo, Finska Tel. +358 20 760 2111 Faks +358 20 760 2290 www.mirka.com</p>	
--	---	---	--	--

Prijevod originalnih uputa. Zadržavamo pravo izmijeniti ovaj priručnik bez prethodne najave.

Važno

Pozorno pročitajte sigurnosne upute i upute za rad prije postavljanja, rada, servisiranja ili popravljanja ovoga alata. Ove upute čuvajte na sigurnom i dostupnom mjestu. Pročitajte državne i lokalne propise i pridržavajte ih se.

Potrebna osobna zaštitna oprema



Pročitajte priručnik za rukovatelja



Nosite zaštitne naočale



Nosite zaštitu za uši







Nosite zaštitne rukavice



Nosite zaštitnu masku

Simboli

	U skladu s relevantnim EU normama
	U skladu s relevantnim normama UK
	U skladu s preduvjetima regulatorne oznake sukladnosti (RCM) u Australiji i na Novom Zelandu
	U skladu sa euroazijskim zahtjevima za sukladnost
	U skladu sa zahtjevima za sukladnost Republike Srbije
	U skladu sa zahtjevima za sukladnost Ukrajine
	U skladu sa zahtjevima za sukladnost Brazila

	U skladu s preduvjetima ograničenja upotrebe određenih opasnih tvari (RoHS) u Kini
	Uvek radite s dvije ruke
	Klasa II
DEROS RS 600	Brusilica s diskom



Upozorenje: Moguća opasnost koja može uzrokovati ozbiljne ili smrtonosne ozljede i/ili oštećenja imovine.

Oprez: Moguća opasnost koja može uzrokovati manje ili umjerene ozljede i/ili oštećenja imovine.



Opća sigurnosna upozorenja za električne alate



UPOZORENJE Pročitajte sva sigurnosna upozorenja i sve upute. Nepoštivanjem sigurnosnih upozorenja i uputa možete uzrokovati električni udar, požar i/ili ozbiljne ozljede.

Spremite sva upozorenja i upute za buduću uporabu. Izraz „električni alat“ u upozorenjima odnosi se na vaš električni alat (s kabelom) ili na električni alat na baterije (bez kabela).

1. Sigurnost radnog područja

- Radno područje održavajte tako bude čisto i dobro osvijetljeno.** Nered i mračna područja mogu biti uzrok nezgoda.
- Električne alate ne upotrebljavate u eksplozivnoj atmosferi, primj. u prisutnosti zapaljivih tekućina, plinova ili prašine.** Električni alati stvaraju iskre koje mogu zapaliti prašinu ili plinove.
- Djeca i promatrači uvijek moraju biti na udaljenosti dok radite s električnim alatom.** Ometanje može uzrokovati gubitak kontrole.

2. Električna sigurnost

- Utikači električnog alata moraju odgovarati utičnici. Utikač nikada nemojte mijenjati ni na koji način. S uzemljenim električnim alatima nemojte upotrebljavati nikakve adapterske utikače.** Nemodificirani utikači i odgovarajuće utičnice smanjit će rizik od strujnog udara.
- Izbjegavajte dodirivanje tijela i uzemljenih površina, kao što su cijevi, grijalice, štednjaci i hladnjaci.** Postoji povećani rizik od strujnog udara ako je vaše tijelo uzemljeno ili spojeno na uzemljenje.
- Nemojte izlagati električne alate kiši ili vlažnim uvjetima.** Voda koja uđe u električni alat povećat će rizik od strujnog udara.
- Nemojte zloupotrijebiti kabel. Kabel nikada nemojte koristiti za nošenje, povlačenje ili isključivanje električnog alata. Kabel držite dalje od topline, ulja, oštih rubova i pokretnih dijelova.** Oštećeni ili zapleteni kabeli povećavaju rizik od strujnog udara.
- Kad električni alat upotrebljavate na otvorenom, koristite produžni kabel prikladan za vanjsku upotrebu.** Upotreba kabela pogodnog za vanjsku upotrebu smanjuje rizik od strujnog udara.
- Ako je neizbježan rad električnog alata na vlažnom mjestu, upotrijebite opskrbu zaštitnu uređajem za preostalu struju (RCD).** Uporaba RCD uređaja smanjuje rizik od strujnog udara.

3. Osobna sigurnost

- Ostanite na oprezu, gledajte što radite i upotrijebite zdrav razum prilikom rukovanja električnim alatom. Električni alat nemojte upotrebljavati kada ste umorni ili pod utjecajem droge, alkohola ili lijekova.** Trenutak nepažnje tijekom rada s električnim alatima može dovesti do ozbiljnih ozljeda.
- Koristite osobnu zaštitnu opremu. Uvijek nosite zaštitu za oči.** Zaštitna oprema poput maske za zaštitu od prašine, zaštitnih cipela protiv klizanja, zaštitnog šljema ili zaštite za sluh koja se koristi za odgovarajuće uvjete smanjit će osobne ozljede.
- Spriječite nehotično pokretanje alata. Prije spajanja na izvor napajanja i/ili bateriju, dizanja ili nošenja alata, osigurajte da je prekidač u isključenom položaju.** Nošenje električnih alata prstom na prekidaču ili priključivanje alata na napajanje kada je prekidač u uključenom položaju može izazvati nezgodu.
- Prije uključivanja električnog alata uklonite sve ključeve za podešavanje.** Ako ključ ostane pričvršćen za rotirajući dio električnog alata, može uzrokovati tjelesnu ozljedu.
- Ne posežite predaleko. Sve vrijeme pazite na odgovarajuće uporište za noge i ravnotežu.** To omogućuje bolju kontrolu električnog alata u neočekivanim situacijama.

- f. **Prikladno se odjenite. Nemojte nositi široku odjeću ili nakit. Pazite da vam se kosa, odjeća i rukavice ne nalaze u blizini pomičnih dijelova.** Pomični dijelovi mogu zahvatiti široku odjeću, nakit ili dugu kosu.
 - g. **Ako su predviđeni uređaji za spajanje uređaja za odvođenje i sakupljanje prašine, osigurajte da su povezani i da ih se pravilno koristi.** Korištenje uređaja za sakupljanja prašine može smanjiti opasnosti povezane s prašinom.
 - h. **Nemojte dopustiti da vas poznavanje stečeno učestalom uporabom alata učini zadovoljnim i da zbog toga ignorirate sigurnosna načela alata.** Neoprezna radnja može uzrokovati ozbiljne ozljede u djeliću sekunde.
4. **Upotreba i održavanje električnih alata**
- a. **Nemojte preoptereti električni alat. Upotrijebite odgovarajući električni alat za vašu primjenu.** Ispravni električni alat obaviti će posao bolje i sigurnije brzinom za koju je namijenjen.
 - b. **Nemojte koristiti električni alat ako ga se ne može uključiti i isključiti putem prekidača.** Bilo koji električni alat kojim se ne može upravljati prekidačem opasan je i mora ga se popraviti.
 - c. **Prije bilo kakvog podešavanja, promjene dodatne opreme ili spremanja električnog alata, odspojite utikač od izvora napajanja i/ili bateriju od električnog alata.** Takve preventivne sigurnosne mjere smanjuju rizik od slučajnog pokretanja električnog alata.
 - d. **Neaktivne električne alate čuvajte izvan dohvata djece i nemojte davati električni alat na korištenje nikome tko nije upoznat s električnim alatom ili ovim uputama.** Električni alati opasni su u rukama neobučanih korisnika.
 - e. **Održavajte električne alate. Provjerite postoje li neporavnatost ili vezanost pokretnih dijelova, lom dijelova i bilo koja druga stanja koja mogu utjecati na rad električnog alata. Ako je oštećen, dajte električni alat popraviti prije uporabe.** Mnoge nezgode uzrokuju loše održavani električni alati.
 - f. **Alate za rezanje držite oštrim i čistim.** Ispravno održavani alati za rezanje s oštrim reznim rubovima rjeđe se vežu i njima se lakše upravlja.
 - g. **Koristite električni alat, pribor, nastavke za alat itd. u skladu s ovim uputama, uzimajući u obzir radne uvjete i posao koji treba izvesti.** Korištenje električnog alata za radnje koje se razlikuju od predviđenih može dovesti do opasne situacije.
 - h. **Ručke i površine za držanje održavajte suhima, čistima te neauljenima i nezamašćenima.** Klizave ručke i površine za držanje onemogućavaju sigurno rukovanje i kontrolu nad alatom u neočekivanim situacijama.
5. **Servisiranje**
- a. **Neka vaš električni alat servisira kvalificirana osoba za popravak, koristeći samo identične zamjenske dijelove.** To će osigurati očuvanje sigurnosti električnog alata.



Zajednička sigurnosna upozorenja za brušenje

- a) **Ovaj električni alat namijenjen je brušenju. Pročitajte sva sigurnosna upozorenja, upute, ilustracije i specifikacije isporučene uz ovaj električni alat.** Nepoštivanje svih uputa navedenih u nastavku može uzrokovati električni udar, požar i/ili ozbiljne ozljede.
- b) **Ne preporučuje se uporaba ovog električnog alata za struganje, četkanje žicom, poliranje, bušenje rupa i rezanje.** Radnje za koje električni aparat nije konstruiran mogu prouzročiti opasnosti i izazvati osobne ozljede.
- c) **Nemojte mijenjati način rada ovog električnog alata na način koji proizvođač alata nije posebno dizajnirao i odredio.** Takva pretvorba može rezultirati gubitkom kontrole i prouzročiti ozbiljne osobne ozljede.
- d) **Nemojte upotrebljavati dodatni pribor koji nije posebno dizajnirao i preporučio proizvođač alata.** Činjenica da se dodatni pribor može priključiti na električni alat ne jamči siguran rad.
- e) **Nazivna brzina dodatnog pribora mora biti najmanje jednaka maksimalnoj brzini naznačenoj na električnom alatu.** Dodatni pribor pogonjen brzinom višom od nazivne brzine može se pokvariti i raspasti na dijelove.
- f) **Vanjski promjer i debljina dodatnog pribora mora biti unutar nazivnog kapaciteta električnog alata.** Od dodatnog pribora neodgovarajućih dimenzija nije se moguće pravilno zaštititi, niti je njime moguće pravilno upravljati.
- g) **Dimenzije nosača kao dodatne opreme moraju odgovarati dimenzijama montažnog hardvera električnog alata.** Dodatni pribor koji ne odgovara priključnoj opremi električnog alata neće biti uravnotežen, pretjerano će vibrirati i može uzrokovati gubitak kontrole.
- h) **Ne koristite oštećen dodatni pribor. Prije svake uporabe pregledajte dodatni pribor i provjerite, primjerice, ima li krhotina i pukotina na brusnim diskovima, kidanja ili pretjeranog trošenja na podložnoj ploči te labavih ili napuknutih žica u žičanoj četki. Ako vam električni alat ili dodatni pribor ispadne, provjerite je li oštećen ili montirajte neoštećen dodatni pribor. Nakon što pregledate i postavite dodatni pribor, vi i promatrači stanite podalje od ravnine rotirajućeg dodatnog pribora i pokrenite električni alat maksimalnom brzinom bez opterećenja na jednu minutu. Oštećen dodatni pribor obično će se raspasti tijekom tog ispitnog razdoblja.**

i) Nosite osobnu zaštitnu opremu. Ovisno o primjeni, koristite zaštitu za lice, zaštitne naočale ili slično. Po potrebi nosite masku za prašinu, štitnike za uši, rukavice i radnu pregaču koja može zaustaviti male abrazivne dijelove ili dijelove obrađivanog materijala. Zaštita za oči mora moći zaustaviti leteće krhotine koje nastaju u različitim radovima. Maska za prašinu ili respirator moraju moći filtrirati čestice stvorene tijekom rada. Dugotrajno izlaganje buci velikog intenziteta može izazvati gubitak sluha.

j) Neka promatrači budu na sigurnoj udaljenosti od radnog područja. Svatko tko ulazi u radno područje mora nositi osobnu zaštitnu opremu. Dijelovi s materijala koji se obrađuje ili pokvaren dodatni pribor mogu odletjeti i izazvati ozljede na većoj udaljenosti od neposrednog mjesta rada.

l) Kabel postavite dalje od dodatnog pribora koji se vrti. Izgubite li kontrolu, kabel bi mogao se mogao presjeći ili bi mogao zapeti, a vaša šaka ili ruka bi mogle biti povučene u rotirajući dodatni pribor.

m) Nemojte odlagati električni alat sve do potpunog prestanka vrtnje dodatnog pribora. Rotirajući dodatni pribor mogao bi zahvatiti površinu i uzrokovati gubitak kontrole nad električnim alatom.

n) Ne pokrećite električni alat dok ga nosite sa strane. Rotirajući dodatni pribor mogao bi zahvatiti vašu odjeću i povući dodatni pribor prema vašem tijelu.

o) Redovito čistite otvore za prozračivanje električnog alata. Ventilator motora će uvlačiti prašinu u kućište i pretjerana akumulacija metala u prahu može uzrokovati električnu opasnost.

p) Ne radite električnim alatom pokraj zapaljivih materijala. Iskre bi mogle zapaliti te materijale.

q) Ne koristite dodatni pribor koji zahtijeva tekuća sredstva za hlađenje. Uporaba vode i ostalih tekućih sredstava za hlađenje može uzrokovati elektro-šok ili udar.



Dodatne sigurnosne upute za sve radove

Povratni udarac i povezana upozorenja

Povratni udarac je iznenadna reakcija alata u slučaju prignječenja ili zapinjanja diska podložne ploče ili nekog drugog pribora. Prignječenje ili zapinjanje izaziva naglo zaustavljanje rotacije dodatnog pribora, nakon čega se električni alat naglo i nekontrolirano okreće u smjeru suprotnom od rotacije dodatnog pribora u točki priključenja.

Na primjer, ako je brusni disk zapeo ili je prignječen materijalom koji se obrađuje, rub diska koji ulazi u točku prignječenja može se ukopati u površinu materijala i uzrokovati izlazak ili izbacivanje diska iz materijala. Disk bi mogao iskočiti prema rukovatelju ili od njega, ovisno o smjeru kretanja diska u trenutku prignječenja. Brusni disk bi se u takvim uvjetima mogao i slomiti.

Povratni udarac je rezultat pogrešne uporabe električnog alata i/ili nepravilnih radnih postupaka, odnosno uvjeta te se može izbjeći poduzimanjem odgovarajućih sigurnosnih mjera koje su navedene dalje u tekstu.

- Čvrsto držite električni alat i tijelo i ruku postavite tako da možete pružiti otpor u slučaju povratnog udara. Ako je ugrađena, uvijek upotrebjavajte pomoćnu ručicu kako biste imali maksimalnu kontrolu nad povratnim udarcem ili reakcijom na okretni moment tijekom pokretanja.** Ako su poduzete odgovarajuće sigurnosne mjere, rukovatelj može kontrolirati reakciju na okretni moment ili snagu povratnog udara.
- Ruku nikada ne stavljajte u blizinu rotirajućeg pomoćnog pribora.** Pomoćni pribor može se odbiti preko vaše ruke.
- Svoje tijelo ne postavljajte u područja kretanja alata u slučaju povratnog udara.** Povratni udarac pomiče alat u smjeru suprotnom od vrtnje diska u vrijeme zapinjanja.
- Budite posebno pažljivi kada obrađujete kutove, oštre rubove itd. Izbjegavajte odbijanje i zapinjanje dodatnog pribora.** Kutovi, oštri rubovi ili odbijanje mogu uzrokovati zapinjanje rotirajućeg dodatnog pribora i gubitak kontrole ili povratni udarac.
- Nemojte pričvršćivati rezbarski list lančane pile, segmentirani dijamentni kotač s perifernim razmakom većim od 10 mm ili nazubljeni list pile.** Takve pile uzrokuju česte povratne udarce i gubitak kontrole.



Dodatne sigurnosne upute za brušenje

Posebna sigurnosna upozorenja za brušenje

- Koristite papir za brusni disk odgovarajuće veličine. Pri odabiru brusnog papira pridržavajte se preporuka proizvođača.** Veći brusni papir koji previše prelazi preko ruba podložne ploče za brušenje predstavlja opasnost od ozljeda i može uzrokovati zapinjanje, trošenje diska ili povratni udarac.

Dodatna sigurnosna upozorenja

- Sigurnost stroja jamči samo upotreba originalnih Mirka podložnih pločica.
- Pročitajte Podatke o sigurnosti materijala (MSDS) za radnu površinu.
- Ako osjetite fizičku neugodu u ruci/ručnom zglobu, prestanite s radom potražite liječničku pomoć. Ponavljanje radnji, pokreta i pretjerana izloženost vibracijama mogu uzrokovati ozljede ruku i ručnih zglobova.
- Utičnica napajanja i utikač ne podliježu IEC normama. Upotrebljavajte samo originalni kabel za napajanje tvrtke Mirka. Kabele za napajanje tvrtke Mirka možete kupiti od zastupnika tvrtke Mirka.
- Redovito provjeravajte istrošenost alata, podložne ploče, kabela napajanja i priključaka. Ako je kabel napajanja oštećen, mora ga se zamijeniti originalnim Mirka kabelom napajanja.
- Svaki dan očistite ili zamijenite vrećicu usisavača za prikupljanje prašine. Prašina može biti izrazito zapaljiva. Isto tako, čišćenjem ili zamjenom vrećice osiguravate optimalni rad.
- Ako se čini da je alat pokvaren, odmah ga prestanite koristiti i dogovorite servis i popravak.
- Uvijek provjerite je li predmet koji brusite dobro pričvršćen.
- Prilikom upotrebe ruke držite dalje od rotirajućeg pribora.

Tehnički podaci

DEROS RS	600	600X
Snaga/Struja	750 W	7,5 A
Napon	220 –240 V izmjenične struje	100 –120 V izmjenične struje
Brzina	700 –2500 okr./min.	700 –2500 okr./min.
Veličina podložne ploče	Ø 150 mm	Ø 150 mm
Težina	1,8 kg	1,8 kg
Stupanj zaštite	II	II

Informacije o buci i vibracijama

Izmjerene vrijednosti mogu se koristiti za međusobnu usporedbu alata i za preliminarnu procjenu izloženosti.

DEROS RS	600	600X
Razina zvučnog tlaka (L_{pA})	60,5 dB(A)	60,5 dB(A)
Razina snage zvuka (L_{WA})	68,5 dB(A)	68,5 dB(A)
Neodređenost mjerenja zvuka K_{WA}	2,5 dB(A)	2,5 dB(A)
Vrijednost emisije vibracija Stražnja površina za hvatanje	1,3 m/s ²	1,3 m/s ²
Vrijednost emisije vibracija Prednja površina za hvatanje	1,6 m/s ²	1,6 m/s ²
Neodređenost emisije vibracija K_{pA} *	1,5 m/s ²	1,5 m/s ²

Specifikacije su podložne promjeni bez prethodne obavijesti. Rasponi modela mogu se razlikovati ovisno o tržištu.

* Vrijednosti navedene u tablici uzete su iz laboratorijskih testiranja sukladnih navedenim propisima i normama te nisu dovoljne za procjenu opasnosti. Vrijednosti izmjerene na određenom radnom mjestu mogu biti veće od navedenih vrijednosti. Stvarna izloženost i rizik ili šteta po pojedinca jedinstveni su za svaku situaciju i ovisne o okruženju, načinu rada pojedinca, vrsti materijala koji se obrađuje, dizajnu radne stanice kao i o vremenu izloženosti i fizičkom stanju korisnika. Tvrtka Mirka Ltd ne može se smatrati odgovornom za posljedice uporabe navedenih vrijednosti umjesto stvarnih vrijednosti izloženosti za svaku individualnu procjenu rizika.

Daljnje informacije o zaštiti zdravlja na radu i sigurnosti možete dobiti na sljedećim web mjestima:

<https://osha.europa.eu/en> (Europe) or <http://www.osha.gov> (USA)

Radne stanice

Ovaj je alat namijenjen upotrebi u svojstvu ručnog alata. Preporučuje se alat uvijek koristiti stojeći na čvrstoj podlozi. Alat može biti u bilo kojem položaju, ali rukovatelj prije uporabe mora biti u sigurnom položaju, čvrsto držati alat i imati dobro uporište za noge, te biti svjestan da se alat može zaokrenuti u smjeru suprotnom od vrtnje radnog dijela. Pogledajte odjeljak „Upute za rad“.

Kretanje s radom

Prilikom otvaranja ambalaže provjerite je li čist, čitav i je li oštećen tijekom transporta. Nikad ne upotrebljavajte oštećen alat.

Prije upotrebe provjerite je li podložna ploča ispravno pričvršćena i pritegnuta. Kabel napajanja spojite na alatku.

Alat daje najviše snage ako se koristi s preporučenim usisavačima prašine tvrtke Mirka (ili drugim prikladnim jedinicama za usisavanje) i Mirka Net brusnim proizvodima. Kombinacija brusilica, Net brusnih proizvoda i usisavača prašine tvrtke Mirka temelj su rješenja za brušenje bez prašine tvrtke Mirka.

Kabel napajanja alata ukopčava se na izvor napajanja usisavača prašine. Ako priključite kabel napajanja alata na utičnicu usisavača prašine, možete upotrijebiti funkciju automatskog pokretanja usisavača prašine.

Upute za rad

- Atom uvijek treba rukovati s dvije ruke.
- Alat je namijenjen uporabi u svojstvu ručnog alata. Alat se može koristiti u bilo kojem položaju. Napomena! Alat prilikom pokretanja stvara okretni moment.
- Provjerite je li alat isključen. Odaberite pogodno abrazivno sredstvo i pričvrstite ga na podložnu ploču. Pazite da je brusni materijal centriran na podložnoj ploči. Za optimalan rad preporučujemo podložne ploče i brusne proizvode tvrtke Mirka.
- Preporučuje se korištenje alata s usisavačem prašine tvrtke Mirka.

Funkcija blokade

Aktiviranje funkcije blokade omogućuje da alat radi neprekidno, bez držanja gumba za pokretanje.

Funkcija ubrzanja

Funkcija ubrzanja kod alata značajka je koja postupno povećava brzinu alata kako korisnik više opterećuje alat, a kako korisnik smanjuje opterećenje, brzina se smanjuje. Ona omogućuje korisniku da počne s nižom postavkom brzine i postupno je povećava prema potrebi, što će smanjiti rizik od oštećenja obratka. Ako korisnik primijeni previše opterećenja, alat možda neće moći držati korak i broj okretaja će se usporiti. Maks. brzina se bira na uobičajeni način.

Rad uređaja	Procedura	Indikacija
Dovođenje alata u radno stanje	Pritisnite gumb za uključenje/pripravnost da biste alat doveli u radno stanje.	Višenamjenska LED lampica počinje treperiti zeleno, a postavljena brzina je prikazana na LED traci
Pokretanje i zaustavljanje alata	Uređaj se pokreće pritiskom i držanjem gumba za pokretanje, a alat se zaustavlja kada se gumb otpusti	Višenamjenska LED lampica svijetli zeleno sve dok alat radi
Korištenje funkcije blokade	Funkcija blokade se aktivira na jedan od dva načina: 1. Pritiskom na gumb za pokretanje, a zatim brzim pritiskom na gumb za blokadu. 2. Pritiskom na gumb za blokadu, a zatim brzim pritiskom na gumb za pokretanje. Blokada se deaktivira i alat se zaustavi pritiskom na gumb za blokadu ili gumb za pokretanje dok alat radi.	Višenamjenska LED lampica svijetli zeleno sve dok alat radi

Rad uređaja	Procedura	Indikacija
Promjena brzine	Kada alat radi ili je u radnom stanju, brzina se može podesiti pritiskom ili držanjem gumba speed+ (brzina+) ili speed- (brzina-)	Trenutačnu postavku brzine pokazuje LED traka
Prebacivanje između normalnog načina rada i načina ubrzavanja	Kada je alat u radnom stanju, načini rada alata mogu se izmijeniti pritiskom na gumb speed+ (brzina+) i speed- (brzina-) u isto vrijeme	Višenamjenska LED lampica jednom zatreperi crveno kada se promijeni način rada
Dovođenje alata u stanje pripravnosti	Alat se stavlja u stanje pripravnosti pritiskom na gumb za uključenje/pripravnost	Višenamjenska LED lampica i LED traka se isključe

Bluetooth

Ovaj je alat opremljen tehnologijom Bluetooth® male potrošnje kojom se možete spojiti na aplikaciju MyMirka, gdje možete pristupiti dodatnim funkcijama alata. Više informacija o funkcijama aplikacije i informaciju o dostupnosti u vašoj zemlji potražite na www.mirka.com/mymirka

Aktivirajte Bluetooth na svom alatu Mirka® DEROS RS 600(X) na sljedeći način:

1. Spojite kabel napajanja na naponsku utičnicu.
2. Pritisnite i držite gumb Speed+ dok uključujete alat koristeći gumb On/Standby.
3. Lijevi indikator LED zasvijetlit će (zeleno) kako bi pokazao da je Bluetooth uključen.
LED indikator bežične veze počinje treptati plavo kako bi pokazao da je Bluetooth aktivan. LED indikator počinje neprekidno svijetliti kada se veza uspostavi.

NAPOMENA! Ako nemate instaliranu aplikaciju ili ako nije dostupna u vašoj zemlji, Bluetooth ne treba uključiti.

Riječ i logotipi Bluetooth® su registrirani zaštitni znakovi tvrtke Bluetooth SIG, Inc. i svaka upotreba takvih znakova od strane tvrtke Mirka Ltd obuhvaćena je licencom. Ostali zaštitni znakovi i zaštićena imena pripadaju svojim vlasnicima.

Održavanje



Prije održavanja alat uvijek iskopčajte iz napajanja!
Upotrebljavajte samo originalne rezervne dijelove tvrtke Mirka!

Zamjena podložne ploče

1. Podignite poklopac ključa podloške. Umetnite ključ podloške u utor kućišta i pričvrstite navrtku vretena.
2. Okrenite podložnu ploču suprotno od smjera kazaljke na satu kako biste je uklonili.
3. Postavite i pričvrstite novu podložnu ploču s podloškama.
4. Uklonite ključ podloška i zatvorite poklopac ključa podloške.

Štitnik ploča

Štitnici podloška tvrtke Mirka oblikovani su kako bi zaštitili podložne ploče od trošenja tijekom snažnog i dugotrajnog brušenja proizvoda. Ove ekonomične štitnike ploča, koji se nalaze između podložne ploče i pločice za brušenje, potrebno je redovito puniti. Štitnici ploča produljuju vijek trajanja podložne ploče.

Pokrov za prašinu

Mirka pokrov za prašinu dizajniran je za uporabu s štitnikom ploča. Pokrov za prašinu poboljšava prikupljanje prašine pri upotrebi grubih abraziva.

Upute za montažu:

1. Pronađite okretnu strelicu na pokrovu za prašinu i kućištu
2. Poravnajte obje strelice kada rastezanjem postavljate pokrov za prašinu na mjesto

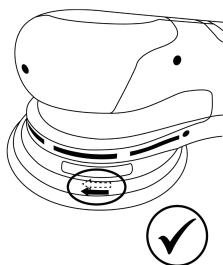
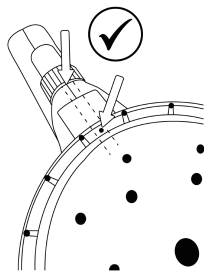
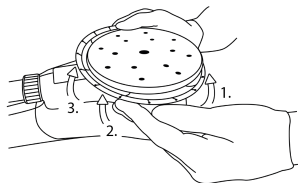
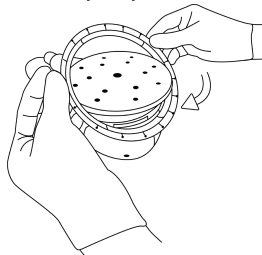

Skladištenje i rukovanje

Skladištite na suhom mjestu, zaštićenom od kiše i mraza. Spriječite primjenu pritiska kako bi se izbjegle deformacije.



Daljnji servis

Servisiranje uvijek mora izvršavati za to obučeno osoblje. Kako bi se održala valjanost jamstva alata te osigurala optimalna sigurnost alata i njegovo funkcioniranje, servisiranje mora izvršiti ovlašteni servisni centar tvrtke Mirka. Kako biste saznali gdje je vaš lokalni ovlašteni servisni centar tvrtke Mirka, obratite se centru za korisnike tvrtke Mirka, prodavaču tvrtke Mirka ili posjetite www.mirka.com.

Vodič za rješavanje problema

Simptom	Mogući uzrok	Rješenje
Višenamjenski LED indikator treperi naizmjenično crveno i zeleno.	Alat je uključen u utičnicu pogrešne voltaže.	Alat ukopčajte u utičnicu s voltažom koja odgovara nazivnoj voltaži alata.
Višenamjenski LED indikator ne svijetli po uključanju.	Kabel napajanja nije ispravno ukopčan u alat ili u zidnu utičnicu.	Priključite ga ispravno.
Višenamjenski LED indikator alata svijetli crveno, a alat tijekom brušenja usporava na minimalnu postavku brzine.	Previsoka temperatura u alatu Preveliko dugotrajno opterećenje.	Neko vrijeme smanjite opterećenje na alatu i on će se ponovno ubrzati.
Višenamjenski LED indikator svijetli crveno, a broj o/min malo je smanjen.	Preveliko kratkotrajno opterećenje.	Koristite manje opterećenje i LED indikator (desni) će automatski početi svijetliti zeleno.
Alat je zaustavljen, a višenamjenski LED indikator svijetli crveno.	Alat je u sigurnom načinu rada zbog visoke temperature.	Pričekajte sve dok se alat ne ohladi.

Informacije o odlaganju

OPASNOST



Isključite suvišne električne uređaje uklanjanjem kabela za napajanje.

Poštujte primjenjive nacionalne propise za odlaganje i recikliranje neupotrebljivih strojeva, ambalaže i dodatnog pribora.

Samo za EU: Nemojte odlagati električne alate u otpad kućanstva. U skladu s europskim direktivama o odlaganju električne i elektroničke opreme te provedbe odlaganja u skladu s nacionalnim pravom, otpadni električni uređaji moraju se sakupiti odvojeno i odložiti u ekološki prihvatljiv objekt za recikliranje.



Za više informacija o REACH, RoHS i našoj korporacijskoj društvenoj odgovornosti posjetite www.mirka.com

Megfelelőségi nyilatkozat

A Mirka Ltd, 66850 Jeppo, Finnország

önálló felelősséggel kijelenti, hogy a jelen nyilatkozat tárgyát képező lább felsorolt készülékek (lásd az adott termékhez tartozó „Műszaki adatok” táblázatot) megfelelnek az alábbi szabványoknak és további irányadó dokumentumoknak: EN 62841-1:2015/A11:2022, EN IEC 62841-2-3:2021/A11:2021, EN IEC 55014-1:2021, EN IEC 55014-2:2021, EN 61000-3-2:2014, EN 61000-3-3:2013, EN 300 328 V2.2.2, EN 301 489-1 V2.2.3, EN 301 489-17 V3.2.4 és EN IEC 63000:2018 szabvány összhangban a 2006/42/EK, 2011/65/EU és 2014/53/EU rendelkezésekkel.

Termékek: Mirka® DEROS RS 600(X)

<p>Jeppo, 2024. február 12. Kiallítás helye és ideje</p>	 <p>Vállalat</p>	 <p>Stefan Sjöberg, vezérigazgató</p>	<p>Gyártó/forgalmazó Mirka Ltd 66850 Jeppo, Finnország Tel.: +358 20 760 2111 Fax: +358 20 760 2290 www.mirka.com</p>	
--	---	--	--	--

Az eredeti útmutató fordítása. Fenntartjuk a jogot arra, hogy a jelen útmutató tartalmát előzetes értesítés nélkül módosítsuk.

Fontos

A gép üzembe helyezése, használata és karbantartása előtt kötelező elolvasni a jelen munkavédelmi és kezelői útmutatót. Ezt az útmutatót biztonságos és hozzáférhető helyen kell tartani. Olvassa el és tartsa be az állami és helyi rendelkezéseket.

Kötelező munkavédelmi felszerelés



Az útmutató elolvasása kötelező!



Védőszemüveg használata kötelező!



Hallásvédő használata kötelező!











Védőkesztyű használata kötelező!



Védőmaszk használata kötelező!

Szimbólumok

	<p>Megfelel az EU vonatkozó szabványainak</p>
	<p>Megfelel az Egyesült Királyság vonatkozó rendeleteinek</p>
	<p>Megfelel az ausztrál és új-zélandi RCM előírásnak</p>
	<p>Megfelel az Euráziában előírt követelményeknek</p>
	<p>Megfelel a Szerbiában előírt követelményeknek</p>
	<p>Megfelel az Ukrajnában előírt követelményeknek</p>
	<p>Megfelel az Brazíliában előírt követelményeknek</p>

	Megfelel a kínai RoHS előírásnak
	Két kézzel kell üzemeltetni
	Class II
DEROS RS 600	Korongos csiszoló



Vigyázat! Halálos vagy súlyos sérülés, illetve súlyos anyagi kár kockázatát jelentő helyzet.

Figyelem: Könnyebb vagy közép súlyos sérülés, illetve mérsékelt anyagi kár kockázatát jelentő helyzet.



Szerszámgepekre vonatkozó általános munkavédelmi szabályzat



FIGYELEM Az összes munkavédelmi szabályt és utasítást el kell olvasni. A szabályok és utasítások be nem tartása esetén áramütés, tüzeset vagy súlyos sérülés történhet.

A szabályzat szövegét meg kell őrizni, hogy később is tanulmányozhassa. A szabályzatban a „szerszámgép” kifejezés a villamos hálózatról üzemeltetett (vezetékes) és a telepes (vezeték nélküli) gépeket jelenti.

1. A munkaterület biztonságossága

- A munkaterület legyen tiszta és jól megvilágított.** A rendetlen és sötét területek könnyen okozhatnak balesetet.
- Tilos a szerszámgépet robbanásveszélyes környezetben, például gyúlékony folyadékok, gázok vagy porok jelenlétében üzemeltetni.** A szerszámgépek kibocsátotta szikrák begyűjthetik a port és a gőzöket.
- A gyermekeket és más ott tartózkodókat távol kell tartani a működő szerszámgéptől.** Ha a kezelő figyelmét elvonják, elveszítheti uralmát a gép felett.

2. Érintésvédelem

- Csak az ajzatnak megfelelő dugaszú szerszámgép használható. Tilos bármilyen átalakítást végezni a dugacson. Földelt szerszámgépek esetén tilos bármilyen átalakító dugaszt használni.** Az eredeti dugasz és az annak megfelelő aljzat csökkenti az áramütés veszélyét.
- Vigyázzon, hogy ne érjen hozzá földelt felülethez, például csövezetékhez, radiátorhoz, tűzhelyhez és hűtőgéphez.** Ha saját testét lefedeli, azzal nagyobb áramütésveszélynek teszi ki magát.
- Övja a szerszámgépet esőtől és nedves környezettől.** Ha a gépet víz éri, akkor megnő az áramütés veszélye.
- Kímélje a vezetéket. Tilos a szerszámgépet a vezetékénél fogva vinni, húzni, illetve kihúzni az aljzataból. A vezeték nem kerülhet erős hőhatás, olaj, éles sarkok és mozgó alkatrészek közelébe.** A sérült és összegabalyodott vezetékek fokozhatják az áramütés veszélyét.
- A szerszámgép kültéri használatakor szabadtéri hosszabbítót kell használni.** A kültéri használatra alkalmas hosszabbító csökkenti az áramütés veszélyét.
- Ha elkerülhetetlen, hogy a szerszámgépet nedves környezetben üzemeltesse, használjon áramvédő kapcsolóval (FI-relé) védett áramforrást.** A FI-relé használata csökkenti az áramütés veszélyét.

3. Személyi biztonság

- Szerszámgép üzemeltetése közben mindig legyen éber, koncentráljon a munkavégzésre és az ésszerűségre. Tilos fáradtan, illetve kábítószert, alkoholt vagy gyógyszer hatása alatt szerszámgépet használni.** Szerszámgép használatakor egyetlen pillanatnyi figyelmetlenség elég a súlyos személyi sérüléshez.
- Viselni kell a személyi védőfelszereléseket. Védőszemüveg viselése kötelező.** A védőfelszerelésekkel, tehát a környezetnek megfelelő porvédő maszkkal, csúszásmentes bakancssal, sisakkal és hallásvédővel csökkenthető a személyi sérülés veszélye.
- Előzze meg a gép véletlen indítását. Ügyeljen, hogy a gép kapcsolója kikapcsolt állapotban legyen, amikor azt az áramforráshoz, illetve a telephez csatlakoztatja, valamint amikor a gépet kézbe veszi vagy magával viszi.** Ha a szerszámgépet úgy viszi, hogy ujjja a bekapcsolóhoz érhet, illetve ha bekapcsolt állapotban csatlakoztatja a gépet, azzal könnyen okozhat balesetet.
- Vigyázzon, ne hogy bekapcsolásakor a gépben felejtse a beállító vagy gépkulcsot.** A szerszámgép forgó alkatrészében felejtett gépkulcs személyi sérülést okozhat.

- e. **Tilos nyújtózza dolgozni. Mindig stabilan és biztos egyensúllyal álljon.** Így a gépet váratlan helyzetben is jobban kézben tarthatja.
 - f. **Viseljen megfelelő öltözkéket. Tilos lógó ruhában vagy lelógó ékszereket hordva dolgozni. Vigyázzon, nehogy haja, ruhája vagy kesztyűje mozgó alkatrész közelébe kerüljön.** A laza ruházatot, lelógó ékszereket és hosszú haját a mozgó alkatrészek elkaphatják.
 - g. **Ha rendelkezésére áll csatlakoztatható porszívó és porgyűjtő eszköz, gondoskodjon ezek csatlakoztatásáról és szabályos használatáról.** A porszívó használatával csökkenthetők a por okozta veszélyek.
 - h. **Vigyázzon, nehogy a szerszám gyakori használata miatt úgy érezze, hogy a munkavédelmi szabályokat már nem kell betartania!** A gondatlanság egyetlen pillanat alatt súlyos sérülést okozhat.
4. **A szerszám gép használata és ápolása**
- a. **Tilos a szerszám gépet túlterhelni. Mindig a munkának megfelelő szerszám gépet kell használni.** Minden szerszám gép azt a munkát tudja jól és biztonságosan elvégezni, amelyre tervezték.
 - b. **Tilos a főkapcsolójával nem be- vagy kikapcsolható szerszám gépet használni.** A főkapcsolójával nem be- vagy kikapcsolható szerszám gép mindig veszélyes, amelyet szervizelni kell.
 - c. **Csatlakoztassa le a szerszám gépet az áramforrásról, illetve vegye ki a telepeket, mielőtt a szerszám gépen beállítás vagy alkatrész cserét végezne, illetve mielőtt a gépet elrakja.** Ezzel a megelőző intézkedéssel csökkenthető a gép véletlen elindításának veszélye.
 - d. **A használaton kívüli szerszám gépeket gyermekek által nem hozzáférhető helyen kell őrizni, és használatát tilos a szerszám gépet vagy a jelen szabályzatot nem ismerő személynek megengedni.** Gyakorlatlan felhasználó kezében a szerszám gép veszélyes.
 - e. **Gondoskodjon a szerszám gép karbantartásáról. Ellenőrizze, hogy nem állították-e el és nem lazultak-e ki a mozgó alkatrészek, nem történt-e törés vagy a működőképességet befolyásoló egyéb hatás. A sérült szerszám gépet használat előtt szervizelni kell.** Sok balesetet a helytelenül karbantartott szerszám gépek idéznek elő.
 - f. **Gondoskodjon a vágószerszámok élezéséről és tisztán tartásáról.** A szabályosan karbantartott és élezett vágószerszámok kevésbé akadnak el, és könnyebben kézben tarthatók.
 - g. **A szerszám gépet, valamint annak alkatrészeit és tartozékait a jelen szabályzat szerint, a munkakörülményekre és a munkafeladatra tekintettel kell használni.** A szerszám gépnek a rendeltetésétől eltérő alkalmazása veszélyhelyzetet idézhet elő.
 - h. **A markolatokat és tartófelületeket szárazon, tisztán, valamint zsír- és olajmentesen kell tartani.** Váratlan helyzetben a csúszós markolatok és tartófelületek nem alkalmasak a szerszám biztonságos megtartására.
5. **Szervizelés**
- a. **A szerszám gép szervizelését csak szakképzett szerelő és csak azonos cserealkatrészek felhasználásával végezheti el.** Ezzel biztosítható a szerszám gép biztonságosságának fenntartása.



Általános csiszolási munkavédelmi szabályok

- a) **Ez a gép csiszolásra készült. A géphez mellékelte összes munkavédelmi figyelmeztetést, útmutatót és specifikációt el kell olvasni.** Az alábbi szabályok be nem tartása esetén áramütés, tüzeset vagy súlyos sérülés történhet.
- b) **A géppel például közsörülés, drótkéfézés, polírozás, lyukkivágás, illetve darabolás elvégzése nem ajánlott.** A gép rendeltetésétől eltérő műveletek vészhelyzetet és személyi sérülést okozhatnak.
- c) **Tilos a gépet úgy átalakítani, hogy a konkrét rendeltetésétől vagy a gyártó által megadottól eltérő módon működjön.** Ilyen átalakítás következtében elveszhet a gép feletti uralom, súlyos személyi sérülést okozva.
- d) **Tilos az olyan szerelvények használata, amelyet a gyártó nem kifejezetten ehhez a géphez tervezett vagy ajánl.** Ha egy szerelvény a gépre felszerelhető, az öngában még nem jelenti, hogy az biztonságosan használható is.
- e) **A szerelvény névleges sebességének el kell érnie a gépen feltüntetett maximális sebességet.** A névleges sebességüknél gyorsabban forgatott szerelvények széthasadhatnak és kivetődhetnek.
- f) **Az alkalmazott szerelvény külső átmérőjének és vastagságának a gép névleges kapacitási tartományán belül kell esnie.** A helytelen méretű szerelvényeket a gép nem képes megfelelően védeni és kezelni.
- g) **A gép rögzítőelemének és felrögzített szerelvényének egymással egyező méretűnek kell lennie.** A gép rögzítőelemének nem megfelelő szerelvények excentrikussá válhatnak, rázkódást okozhatnak, és a gép kezelhetetlenné válhat.
- h) **Sérült szerelvény használata tilos. A szerelvényeket minden használat előtt meg kell vizsgálni: nem lehetnek a csiszolókorongon betörések és repedések; az alátélapokon repedések, szakadások és erősebb kopások; a drótkéfének kilazult vagy töredező drótok. Ha a gép vagy egy szerelvénye leesik, azt meg kell vizsgálni, hogy megsérült-e, és szükség esetén sérülésmentesre kell cserélni. A szerelvény megvizsgálása és felszerelése után**

egy percen keresztül maximális terhelés nélküli sebességen kell járítani a gépet úgy, hogy a kezelő és az ott tartózkodók a szerelvény forgássíkján kívül helyezkedjenek el. A sérült szerelvények ilyen hosszúságú próbadő alatt természetesen szétszakadnak.

i) A személyi védőfelszerelések viselése kötelező. Az alkalmazástól függően kötelező az arcvédő rostély, illetve a zárt vagy nyitott védőszemüveg használata. Szükség szerint viselni kell porvédő maszkot, hallásvédőt, kesztyűt, valamint a csiszolószerelvény vagy a munkadarab apróbb szilánkjait felogni képes munkavédelmi kötényt.

A szemet védő eszköznek képesnek kell lennie a különféle munkafolyamatoknál keletkező repülő szilánkok felfogására. A porvédő maszknak, illetve légzőkészüléknek képesnek kell lennie az adott munkafolyamatban keletkező részecskék kiszűrésére. A folyamatos erős zaj hallásvesztéshez vezethet.

j) Az ott tartózkodóknak a munkavégzés helyétől biztonságos távolságban kell elhelyezkedniük. A munkavédelmi felszerelések viselése a munkaterületre lépő minden személy számára kötelező. A munkadarab vagy a sérült szerelvény darabjai kivetődhetnek, és a munkavégzés közvetlen helyszínétől távolabb is sérülést okozhatnak.

l) A gép kábelét távol kell tartani a forgó szerelvénytől. Ha a kezelő elveszti uralmát a gép felett, akkor a gép elvághatja a saját kábelét, illetve a becsípődő kábel a forgó szerelvényhez ránthatja a kezelő kézfejét vagy karját.

m) Tilos a gépet a forgó szerelvény teljes megállása előtt a kézből letenni. A forgó szerelvény a padlóhoz érve a gépet kiszámíthatatlan irányba húzhatja el.

n) Tilos a test mellett hordozott gépet járítani. A forgó szerelvény a kezelő ruháját beránthatja, és a szerelvény érintkezésbe kerülhet a testtel.

o) A gép szellőzőnyílásait rendszeresen tisztítani kell. A motor ventilátora a külső port a motorházba szívja, és a túlzott mennyiségű porlerakódás elektromos veszélyforrást jelenthet.

p) Tilos a gépet gyúlékony anyagok környezetében üzemeltetni. A gépből kipattanó szikra az ilyen anyagokat begyújthatja.

Tilos a folyadékhűtésű szerelvények használata. A víz vagy egyéb hűtőfolyadék használata halálos áramütést okozhat.



További munkavédelmi szabályok

Visszarúgás és a kapcsolódó figyelmeztetések

A visszarúgásnak a becsípődő vagy beakadó forgó tartozék, alátétlap, kefe stb. által okozott hirtelen reakciót nevezzük. A becsípődés vagy beakadás a szerelvény forgásának gyors leállítását idézi elő, amely pedig a nem kellő erősséggel tartott gépet a szerelvénynek az elakadás helyén végzett pillanatnyi mozgásával ellenkező irányba rántja.

Például ha a csiszolókorong a munkadarabra akad, akkor a korongnak a becsípődés helyén lévő pereme az anyag felületébe áthatja magát, és ettől a korong eltáncolhat, illetve visszarúghat. A korong elakadási pontjának pillanatnyi mozgásirányától függően egyaránt vetődhet a kezelő felé és ellenkező irányba is. Ilyen esetben előfordulhat a korong törése is.

A visszarúgást a gép helytelen használata idézi elő, illetve a nem megfelelő üzemeltetés vagy körülmények. A visszarúgás az alábbi elővigyázatossági intézkedésekkel elkerülhető.

- A gépet biztos kézzel kell tartani, és a kezelőnek testével és karjával úgy kell elhelyezkednie, hogy ellen tudjon tartani a visszarúgásnak. Ha a gépen van ilyen, mindig használni kell a segédfogantyút, hogy a visszarúgáskor vagy az indítási nyomaték hatásakor is a helyén lehessen tartani a gépet.** Megfelelő elővigyázatosság mellett a kezelő visszarúgáskor és indításkor is képes a helyén tartani a gépet.
- Tilos a kezét a forgó tartozék közelében tartani.** Visszarúgás esetén a szerelvény a kézre vetődhet.
- Tilos a kezelő testének olyan helyre kerülnie, ahová a gép visszarúgáskor kivetődhet.** A visszarúgás a tartozék elakadási pontjának pillanatnyi mozgásával ellenkező irányba veti a gépet.
- Különösen ügyelni kell a sarkoknál és éles peremeknél, nehogy a tartozék eltáncoljon vagy elakadjon.** A sarkoknál, éles peremeknél és eltáncolás esetén hajlamos a tartozék leginkább elakadni, és ezzel a gép nem várt mozgását vagy visszarúgását előidézi.
- Láncfűrész, fafaragó korong, 10 mm feletti térközü szegmentált gyémánt vágókorong vagy fogas fűrészkorong gépre szerelése tilos.** Ezek gyakran idéznek elő visszarúgást és nem várt elmozdulást.



További munkavédelmi szabályok csiszolásakor

Speciális csiszolási munkavédelmi szabályok

- Megfelelő méretű csiszolópapír-korongot kell használni. Csiszolópapírt a gyártói ajánlásnak megfelelően kell választani.** A csiszolóalpon lényegesen túlnyúló, nagyobb csiszolópapír könnyen elszakadhat, és elakadást, a korong letépdődését vagy visszarúgást idézhet elő.

További munkavédelmi szabályok

- A szerszám biztonsága csak eredeti Mirka alátétalppal használatával garantált.
- A megmunkálható felületeket az anyagbiztonsági adatlap (MSDS) ismerteti.
- Ha kényelmetlen érzést tapasztalna kézfejen vagy csuklójánál, hagyja abba a munkát, és forduljon orvoshoz. A sokszor ismétlődő mozdulatok és a túl sok vibráció a kézfej, a csukló, illetve a kar sérülését okozhatja.
- A táphálózati aljzat és csatlakozó nem IEC kapcsolókészülékek. Csak eredeti Mirka tápkábel használható. A Mirka tápkábel beszerezhető a Mirka márkakereskedőtől.
- A gép, az alátétalppal, a tápkábel és a szerelvények elhasználódását rendszeresen ellenőrizni kell. A hálózati kábelt károsodás esetén egy másik eredeti Mirka hálózati kábelre kell cserélni.
- A porfelszívó porzsákját naponta üríteni vagy cserélni kell. A keletkező por esetenként erősen gyúlékony lehet. A porzsákcseré az optimális teljesítmény eléréséhez is hozzájárul.
- Ha a gép működése helytelennek tűnik, azonnal meg kell szakítani annak használatát, és szervizelését, javítását kell kezdeményezni.
- Minden esetben gondoskodni kell a csiszolandó munkadarab stabil rögzítéséről.
- Vigyázzon, nehogy a keze használat közben a forgó részegységekhez érjen.

Műszaki adatok

DEROS RS	600	600X
Fogyasztás/áram	750 W	7,5 A
Hálózati feszültség	220–240 V~	100–120 V~
Fordulatszám	700–2500 RPM	700–2500 RPM
Alátétalppal mérete	Ø 150 mm	Ø 150 mm
Tömeg	1,8 kg	1,8 kg
Védelmi osztály	II	II

Zaj- és vibrációadatok

A mért értékek két gép összehasonlítására, illetve az egészségügyi terhelések előzetes értékelésére használhatók.

DEROS RS	600	600X
Hangnyomásszint (L_{pA})	60,5 dB(A)	60,5 dB(A)
Hangenergiaszint (L_{WA})	68,5 dB(A)	68,5 dB(A)
Hangmérés K_{WA} bizonytalansága	2,5 dB(A)	2,5 dB(A)
Vibrációs kibocsátási érték Hátsó fogófelület	1,3 m/s^2	1,3 m/s^2
Vibrációs kibocsátási érték Elülső fogófelület	1,6 m/s^2	1,6 m/s^2
Vibrációs kibocsátás K_{pA} bizonytalansága*	1,5 m/s^2	1,5 m/s^2

A specifikáció előzetes értesítés nélkül megváltozhat. A modellkínálat országonként eltérő lehet.

* A táblázatban közölt értékek a megadott kódoknak és szabványoknak megfelelő laboratóriumi vizsgálatokból származnak, amelyek nem elegendőek kockázatelemzéshez. A tényleges munkakörnyezetben mért értékek az itt megadott értékeket meghaladhatják. Az egyes személyekre vonatkozó tényleges terhelési értékeket, valamint az adott helyzetre érvényes kockázat, illetve károsodás mértékét a környezet, az egyéni géphasználati módszer, a ténylegesen megmunkált anyag, a munkahely kialakítása, továbbá a felhasználó terhelésének időbeli hossza és fizikai állapota együttesen határozza meg. A Mirka Ltd nem vállal felelősséget annak következményeiért, ha az egyéni kockázatelemzés tényleges expozíciós értékei helyett az itt megadott értékeket veszik figyelembe.

A munkavédelemmel kapcsolatos további tudnivalókat az alábbi webhelyek ismertetik:

<https://osha.europa.eu/en> (Europe) or <http://www.osha.gov> (USA)

Munkaállomások

A gépet rendeltetése szerint kézi szerszámként kell használni. Minden esetben ajánlott a géppel való munkavégzés közben stabil talajon állni. A munkavégzés tetszőleges testhelyzetben történhet, de használat előtt a kezelőnek biztonságos pozíciót kell felvennie, biztos kézzel kell fognia a szerszámot, és stabil helyzetet kell felvennie a talajon, felkészülve az indítási nyomaték hatására. Lásd a „Kezelői útmutató” című fejezetet.

Elő lépések

Kicsomagoláskor meg kell győződni a gép érintetlen és hiánytalan állapotáról, valamint hogy nem történt-e szállítási sérülés. Tilos sérült gépet használni.

Használat előtt ellenőrizni kell, hogy a csiszolótalp megfelelően van-e felrögzítve és meghúzva. Csatlakoztassa a tápkábel a szerszámot.

Az eszköz maximális teljesítményének elérése érdekében ajánlott Mirka porelszívó (vagy egyéb megfelelő elszívőkészülék) és Mirka hálós csiszoló termékek használata. A Mirka portmentes csiszolási megoldás alapja a Mirka csiszoló, a Mirka hálós csiszoló termékek és a Mirka porelszívó alkalmazása.

A szerszám tápkábele a porelszívón lévő hálózati aljzathoz csatlakozik. Ha a szerszám tápkábele a porelszívón lévő hálózati aljzathoz csatlakozik, akkor lehetővé válik a porelszívó automatikus indítási funkciójának használata.

Kezelői útmutató

- A gépet mindig két kézzel kell üzemeltetni.
- A gépet rendeltetése szerint kéziszerszámként kell használni. A szerszám bármely testhelyzetben használható. Ne feledje: A gép indításakor nyomatékreakció jöhet létre.
- Ellenőrizze, hogy a gép ki van-e kapcsolva. Válassza ki a kívánt csiszolólapot, majd rögzítse fel az alátétlapra. Ügyeljen, hogy a csiszolólap középre legyen helyezve a csiszolótalpon. Az optimális teljesítmény érdekében ajánlott Mirka alátétlap és Mirka csiszoló termékek használata.
- Kifejezetten ajánlott a szerszámhoz a Mirka porelszívó használata.

Működtetésrögzítés

A működtetés rögzítése után a gép az indítógomb nyomása nélkül is folyamatosan működik.

Felfuttató funkció

A gép felfuttató funkciója képes fokozatosan növelni a gép sebességét, ahogy a felhasználó a gépre növekvő erőt fejt ki, majd a nyomóerő csökkentésekor csökkenti a sebességet. Így alacsonyabb sebességen kezdődhet a munka, és a gép szükség szerint gyorsul, illetve lassul, ezzel csökkentve a munkadarab károsodásának kockázatát. A gép túl erős rányomáskor már nem képes a megfelelően gyorsabb forgásra, így lassulni kezd. A maximális sebesség a szokásos módon beállítható.

Funkció	Művelet	Jelzés
A gép üzemműködés állapotba helyezése	A gép be/készenlét gomb megnyomásával helyezhető üzemműködés állapotba.	A többfunkciós LED zölden villogni kezd, és a beállított sebességet mutatja a LED-sor.
A gép be-ki kapcsolása	A készülék az indítógomb nyomva tartásával indítható, a gomb felengedésekor pedig leáll.	A többfunkciós LED zölden világít a készülék működtetése közben.
Működtetés rögzítése	A működtetés kétféleképpen rögzíthető: 1. Az indítógomb megnyomása után gyorsan megnyomva a rögzítógombot. 2. A rögzítógomb megnyomása után gyorsan megnyomva az indítógombot. A járó gépen a működtetés rögzítése feloldható és a gép leállítható akár a rögzítógomb, akár az indítógomb megnyomásával.	A többfunkciós LED zölden világít a készülék működtetése közben.

Funkció	Művelet	Jelzés
Sebességmódosítás	A járó és üzembesz gépen a sebesség a speed+ [sebesség+], illetve speed– [sebesség–] gomb nyomva tartásával szabályozható.	Az aktuális sebességi beállítást a LED-sor jelzi.
Váltás a normál és a felfuttatás üzemmód között	Az üzembesz gép üzemmódja a speed+ [sebesség+] és speed– [sebesség–] gomb egyidejű megnyomásával módosítható.	A többfunkciós LED üzemmódváltáskor pirosan felvillan.
A készülék készenléti állapotba helyezése	A gép a be/készenlét gomb megnyomásával helyezhető készenléti állapotba.	A többfunkciós LED és a LED-sor fénye ilyenkor kialszik.

Bluetooth

A szerszám Bluetooth® alacsony energiaszintű technológiával csatlakozik a MyMirka alkalmazáshoz, amelyen keresztül további szerszámfunkciók férhetők hozzá. Az alkalmazás funkcióiról és regionális elérhetőségéről a www.mirka.com/mymirka webhelyen tájékozódhat részletesen.

A Mirka® DEROS RS 600(X) eszközön az alábbiak szerint aktiválható a Bluetooth:

1. Csatlakoztassa a tápkábelt a táphálózati aljzathoz.
2. A Speed+ gomb nyomva tartása mellett állítsa a gépet az On/Standby gombbal üzemeltetés állapotba.
3. A bal oldali LED (zöld fényel) világítani kezd, jelezve a Bluetooth bekapcsolt állapotát.
A vezeték nélküli kommunikáció állapotát mutató LED kék villogással jelzi, hogy a Bluetooth aktív. A LED a kapcsolat lélelépése után folytonos fényt ad.

NE FELEDJE! Ha az alkalmazás nincs telepítve, vagy ha az adott országban nem áll rendelkezésre, akkor a Bluetooth nem kapcsolható be.

A Bluetooth® kifejezés és logó a Bluetooth SIG, Inc. bejegyzett védjegye és tulajdona, amelyet a Mirka Ltd engedély alapján használ. A további védjegyekhez és kereskedelmi elnevezésekhez fűződő jogokkal a hozzájuk tartozó tulajdonosok rendelkeznek.

Karbantartás



Karbantartás előtt a gépet mindig le kell választani a tápellátásról!
Csak eredeti Mirka alkatrészek használhatók!

A csiszolótalp cseréje

1. Emelje fel a kulcsnyílás fedelét. A csiszolótalpkulcsot a készülékház nyílásába helyezve húzza meg a tengelyanyát.
2. Szerelje le balra forgatva a csiszolótalpat.
3. Helyezze fel és húzza meg az új csiszolótalpat alátétek alkalmazásával.
4. Vegye ki a csiszolótalpkulcsot, majd csukja le a kulcsnyílás fedelét.

Csiszolótalp-kímélő

A Mirka csiszolótalp-kímélők a csiszolótalp elhasználódás elleni védelmét szolgálják hálós termékekkel való erőteljes és folyamatos csiszoláskor. Ezek a költséghatékonyságot szolgáló csiszolótalp-kímélők a csiszolótalp és a csiszolókorong közé kerülnek, és azokat rendszeresen cserélni kell. A csiszolótalp-kímélő a csiszolótalp élettartamának meghosszabbítására szolgál.

Porvédő burkolat

A Mirka porvédő burkolat csiszolótalp-kímélővel együtt használendő. A porvédő burkolat durva csiszolólapok használatakor javítja a porgyűjtést.

Felhelyezési utasítások:

1. Keresse meg a forgási nyíl a porvédő burkolaton és a készülékházon.
2. A két nyíl azonos irányba mutasson, amikor a porvédő burkolatot felhelyezi.

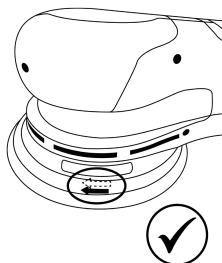
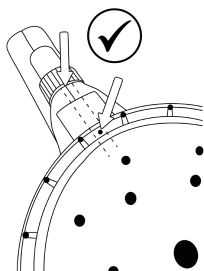
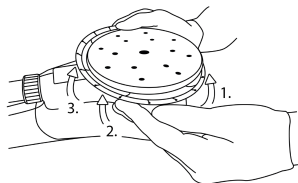
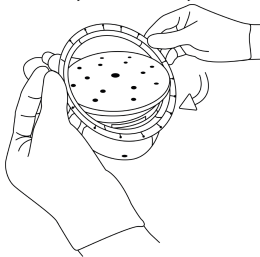

Tárolás és kezelés

Száraz, esőtől és fagytól védett helyen tárolandó. A deformálódás elkerülésére óvja a nyomástól.



További javítás

A javítást minden esetben szakképzett személynek kell végeznie. A garancia csak akkor marad érvényes, és a gép optimális biztonságossága és működőképessége csak akkor szavatolható, ha minden javítást a hivatalos Mirka szerviz végez. Ha a legközelebb eső hivatalos Mirka-szervizet keresi, forduljon a Mirka ügyfélszolgálatához, helyi forgalmazójához, illetve keresse fel a www.mirka.com webhelyet.

Hibakeresési útmutató

Hibajelenség	Lehetséges ok	Megoldás
A gépen található többfunkciós LED felváltva ad piros, majd zöld fényt.	A gépet nem megfelelő feszültségű aljzathoz csatlakoztatták.	Csatlakoztassa a gépet a névleges feszültségének megfelelő hálózati tápellátásra.
Nem világít a többfunkciós LED a bekapcsolt csiszológépen.	A hálózati kábel nem csatlakozik megfelelően a csiszológéphez vagy a hálózati aljzathoz.	Csatlakoztassa megfelelően.

Hibajelenség	Lehetséges ok	Megoldás
A gépen található többfunkciós LED piros fényt ad, és csiszoláskor a gép minimális fordulatszára lassul.	A gép belső hőmérséklete túl magas. Túlzott hosszú idejű terhelés történt.	Egy ideig terhelje a gépet kevésbé, és az ismét fel fog gyorsulni.
A többfunkciós LED piros fényt ad, és a fordulatszám kissé lecsökken.	Túlzott rövid idejű terhelés történt.	Terhelje kevésbé a gépet, és a (jobb oldali) LED visszavált zöld színre.
A gép leállt, és a többfunkciós LED pirosan világít.	A szerszám túlmelegedés miatt biztonsági üzemmódra kapcsol.	Várja meg, hogy a készülék lehűljön.

Hulladékba helyezési szabályok

VIGYÁZAT!



Feleslegessé vált gépet a tápkábel eltávolításával tegye használhatatlanná.

Tartsa be a használaton kívüli gépek, csomagolások és tartozékok hulladékba helyezéséről és újrafeldolgozásáról szóló helyi rendelkezéseket.

Csak az EU-ban: Tilos az elektromos szerszámgepeket háztartási szemétként hulladékba helyezni. Az elektromos és elektronikus berendezések hulladékairól szóló uniós irányelv, valamint az irányelvek alapján született nemzeti törvények értelmében az élettartamuk végét elért elektromos szerszámokat különítve kell összegyűjteni, és egy környezetvédelmileg szabályos újrahasznosítási létesítménybe kell szállítani.

A REACH és RoHS szabályokról, valamint vállalatunk társadalmi felelősségvállalásáról a www.mirka.com oldalon tájékozódhat részletesebben.

הצהרת תאימות

Mirka Ltd, 66850 Jeppo, פינלנד

מצהירה בזאת באחריותה הבלבדית שמוצרי Mirka (הרשומים מטה וראה בטבלת "נתונים טכניים" למידע על דגם מסוים) שאליהם מתייחסת ההצהרה תואמים לתקנים הבאים או למסמכי נורמות כלשהם אחרים: EN 62841-1:2015/A11:2022, EN IEC 62841-2-3:2021/A11:2021, EN IEC 55014-1:2021, EN IEC 301 489-1 V2.2.3, EN 301 489-17 V3.2.4, EN IEC 63000:2018 EN IEC 55014-2:2021, EN 61000-3-2:2014, EN 61000-3-3:2013, EN 300 328 V2.2.2, EN 301 489-1 V2.2.3, EN 301 489-17 V3.2.4, EN IEC 63000:2018 EN IEC 55014-2:2021, EN 61000-3-2:2014, EN 61000-3-3:2013, EN 300 328 V2.2.2, EN 301 489-1 V2.2.3, EN 301 489-17 V3.2.4, EN IEC 63000:2018 בהתאם לתקנות 2011/65/EU, 2014/53/EU/2006/42.

מזורים: (DEROS RS 600(X) * Mirka

	<p>ירן / ספק Mirka Ltd Jeppo 66850, פינלנד טלפון 20 760 2111 פקס 20 760 2290 פקס www.mirka.com</p>	 סטפן שויברג, מנכ"ל	 חברה	<p>Jeppo 12.02.2024 מקום ותאריך ההפקה</p>
---	--	---	---	---

הוראות מקוריות. אנו שומרים לעצמנו את הזכות להכניס שינויים במדריך זה ללא הודעה מראש.

חשוב

יש לקרוא הוראות בטיחות והפעלה אלו בקפידה לפני התקנה, הפעלה או תחזוקה של כלי זה. יש להחזיק הוראות אלה במקום בטוח ונגיש. יש לקרוא את התקנות המקומיות והארציות ולפעול לפיהן.

נדרש שימוש בציוד בטיחות אישי



עטה
מסכת פנים



הרכב
כפפות מגן



חבוש
הגנה על האוזניים





הרכב
משקפי מגן



קרא
את המדריך למשתמש

סמלים

תואם לתקנים הרלוונטיים של האיחוד האירופי.	
תואם לתקנות הבריטיות הרלוונטיות	
תואם לדרישות הסימון התקניות (RCM) של אוסטרליה וניו זילנד	
תואם לדרישות התאימות של האיחוד הכלכלי האירואסייתי	
עומד בדרישות ההתאמה הסרבית	
תואם לדרישות התאימות של אוקראינה	
תואם לדרישות התאימות של ברזיל	
תואם לדרישות Rohs של סין.	

יש לתפעל את הכלי תמיד בשתי הידיים	
דרגה II	
מלטטת דיסק	DEROS RS 600

אזהרה: מצב סכנה אפשרי שעלול לגרום למוות או לפציעה קשה ו/או לנזק לרכוש.
זהירות: מצב סכנה אפשרי שעלול לגרום לפציעה בינונית או קלה ו/או לנזק לרכוש.



אזהרות בטיחות כלליות לכלי עבודה חשמליים



אזהרה קרא את כל האזהרות הבטיחות ואת כל ההוראות. אי ציות לאזהרות ולהוראות עלול לגרום להתחשמלות ו/או לפציעה קשה.
החזק את כל מסמכי האזהרות וההוראות לשימוש בעתיד. המונח "כלי עבודה חשמלי" באזהרות מתייחס לכלי עבודה חשמלי המופעל מרשת החשמל (עם כבל חשמל) או המופעל בסוללה (ללא כבל).



1. בטיחות אזור עבודה

- שמור על אזור העבודה נקי ומואר היטב.** אי סדר ואזורים חשוכים מזמינים תאונות.
- אין להפעיל כלי עבודה חשמליים באוויר שיש בו חומרים נפיצים, כגון נוזלים דליקים, גזים או אבק.** כלי עבודה חשמליים יוצרים ניצוצות שעלולים להצית את האבק או האדים.
- יש להרחיק ילדים ואנשים מהסביבה במהלך הפעלת כלי עבודה חשמליים.** הסחות דעת יכולות לגרום לאובדן שליטה בכלי.

2. בטיחות חשמל

- התקעים של הכלים החשמליים חייבים להתאים לשקעי החשמל.** לעולם אין לבצע שינויים כלשהם בתקע. אין להשתמש במתאמי תקעים בכלי עבודה חשמליים מוארקים. תקעים מקוריים ושקעים תואמים מפחיתים את הסיכון להתחשמלות.
- יש להימנע ממגע של הגוף עם משטחים מוארקים, כגון צינורות, מקרנים, תנורים ומקררים.** הארקה דרך הגוף מגבירה את הסכנה להתחשמלות.
- אין לחשוף כלי עבודה חשמליים לתנאי גשם או לחות.** מים שייכנסו לכלי החשמלי יגבירו את הסיכון להתחשמלות.
- אין לפגוע בכבל החשמל.** אין להשתמש בכבל החשמל לנשיאה, משיכה או הוצאת תקע החשמל של הכלי החשמלי מהשקע. יש להרחיק את כבל החשמל מחום, שמן, קצוות חדים וחלקים נעים. כבל חשמל פגום או כבל שהסתבר או התפתל מגביר את הסיכון להתחשמלות.
- בעת שימוש בכלי עבודה חשמלי מחוץ למבנה, יש להשתמש בכבל מאריך המתאים לשימוש בחוץ.** שימוש בכבל שמתאים לשימוש מחוץ למבנה מפחית את הסיכון להתחשמלות.
- אם בליט ברירה יש להפעיל את מכשיר העבודה החשמלי בסביבה לחה, יש להשתמש במסר פחת (RCD).** שימוש במסר פחת מפחית את הסיכון להתחשמלות.

3. בטיחות אישית

- היה ערני, שים לב למעשיך והשתמש בהגיון בריא בעת הפעלת כלי עבודה חשמלי.** אל תשתמש בכלי עבודה חשמלי אם אתה עייף או תחת השפעת סמים, אלכוהול או תרופות. רגע של הסח דעת בעת הפעלת כלי עבודה חשמלי יכול להסתיים בפציעה חמורה.
- השתמש בציוד מגן אישי.** השתמש תמיד בציוד מגן לעיניים. בתנאים המתאימים, שימוש בציוד מגן, כגון מסכת אבק, נעלי בטיחות מונעי החלקה, הקסדה או מגני אוזניים, מפחית את הסיכון לפציעות.
- מנע הפעלה בשוגג.** ודא שהמתח נמצא במצב כבוי (off) לפני חיבור למקור חשמל ו/או סוללה בעת הרמה או נשיאה של הכלי. נשיאת כלי עבודה כשהאצבע על ההדק או חיבור כלים כאשר מתג ההפעלה נמצא במצב מופעל מהווה הזמנה לתאונות.
- יש להסיר כל מפתח כוונן או מפתח ברגים לפני הפעלה של כלי העבודה החשמלי.** השארת מפתח כוונן או מפתח ברגים מחובר לחלק מסתובב של כלי העבודה עלולה לגרום לפציעה.
- אל תנסה להגיע רחוק מדי.** הקפד על עמידה יציבה ושיווי משקל כל הזמן. באופן זה, תינהג משליטה טובה יותר על כלי העבודה החשמלי במצבים בלתי צפויים.
- התלבש בהתאם.** אין ללבוש בגדים רפויים או לענוד תכשיטים. הרחק את שערך, הלבוש והכפפות מחלקים נעים. בגדים רפויים, תכשיטים או שיער ארוך יכולים להיתפס בחלקים נעים.
- אם מצורפים התקנים לשיאה ולאיסוף אבק, הקפד להתקין ולהפעיל חלקים אלו באופן נכון ותקין.** השתמש בהתקנים לאיסוף אבק כדי להפחית סכנות הנגרמות מאבק.
- אל תניח לניסיון שלך בשימוש בכלי עבודה לגרום לך להיות שאנן ולהתעלם מכללי הבטיחות בהפעלת כלי עבודה.** הפעלה רשלנית עלולה לגרום לפציעה בשבריר של שנייה.

4. שימוש וטיפול בכלי עבודה חשמליים

- a. אין לגרום לעומס יתר על כלי העבודה החשמלי. השתמש בכלי הנכון לסוג העבודה שאתה מבצע. כלי העבודה החשמלי המתאים יבצע את המשימה באופן טוב ובטוח יותר בקצב שעבורו הוא תוכנן.
- b. אין להשתמש בכלי העבודה החשמלי אם לא ניתן להפעיל או לכבות אותו באמצעות מתג ההפעלה. כל כלי עבודה חשמלי שלא ניתן לשלוט בו באמצעות מתג ההפעלה הוא מסוכן ויש לתקנו.
- c. נתק את התקע ממקור החשמל ו/או את מארז הסוללות מכלי העבודה החשמלי לפני ביצוע התאמות, החלפת אביזרים או אחסון של כלי עבודה חשמליים. צעדי זהירות אלה יפחיתו את הסיכון של הפעלה בשוגג של כלי העבודה החשמלי.
- d. יש לאחסן כלי עבודה חשמליים שאינם בשימוש מחוץ להישג ידם ילדים, ואין לאפשר למי שאינו מכיר את כלי העבודה החשמלי או הוראות אלה להפעיל את כלי העבודה החשמלי. כלי עבודה חשמליים מסוכנים כאשר הם נמצאים בידיהם של משתמשים בלתי מיומנים.
- e. תחזוקת כלי עבודה חשמליים. ודא שהחלקים הנעים מיושרים ומחזוקים, מכיוון שחלקים שבורים וכל מצב אחר עלולים להשפיע על פעולת כלי העבודה החשמלי. אם הוא פגום, יש לתקן את המכשיר לפני השימוש. תאונות רבות נגרמות כתוצאה מתחזוקה לקויה של כלי עבודה חשמליים.
- f. יש לשמור על כלי חיתוך חדים ונקיים. כלי חיתוך שמתחזקים היטב, עם קצוות חיתוך חדים, נוטים פחות להיתקע וקל יותר לשלוט בהם.
- g. יש להשתמש בכלי העבודה החשמלי, באביזרים, בראשי העבודה, במקדחים וכדומה, בהתאם להוראות אלו, תוך התחשבות בתנאי העבודה ובעבודה שיש לבצע. שימוש בכלי העבודה החשמלי לפעולות שונות מאלו שלהם נועד עלול לגרום למצב מסוכן.
- h. הקפד שידיות ומשטחי אחיזה יהיו יבשים, נקיים וללא שמן וגריז. ידיות ומשטחי אחיזה חלקלקים לא יאפשרו אחיזה בטוחה ושליטה בכלי במצבים לא צפויים.
5. טיפול
- a. יש למסור את כלי העבודה החשמלי לטיפול לאיש שירות מוסמך, שמשתמש בחלקי חילוף זהים בלבד. דבר זה יבטיח את בטיחותו של כלי העבודה החשמלי.



אזהרות בטיחות כלליות לעבודות ליטוש

- a) כלי חשמלי זה מיועד רק לשימוש כמלטשת. יש לקרוא את כל האזהרות, ההערות, האירורים והמפרטים שמצורפים לכלי חשמלי זה. אי ציות לכל ההוראות המפורטות להלן עלול לגרום להתחשמלות, לדליקה ו/או לפציעה קשה.
- b) לא מומלץ לבצע באמצעות כלי חשמלי זה פעולות כגון השחזה, ניקוי במברשת ברזל, חיתוך חורים או חיתוך. הפעולות שהכלי החשמלי אינו מיועד להן עלולות ליצור סיכון ולגרום לפציעה.
- c) אין לשנות את הכלי החשמלי כך שיפעל בדרך שלא תוכנן לבצע ויעוד במפורש על ידי היצרן. שינוי כזה עלול לגרום לאובדן שליטה ולפציעה חמורה.
- d) אין להשתמש באביזרים שלא תוכננו במיוחד או הומלצו על ידי יצרן הכלי. רק בגלל שניתן לחבר אביזר לכלי החשמלי אין הדבר מבטיח שניתן להפעילו בבטחה.
- e) המהירות הנקובה של האביזר חייבת להיות לפחות שווה למהירות המרבית שמצוינת על הכלי החשמלי. אביזרים שמופעלים במהירות גבוהה ממהירות הנקובה עלולים להתפרק ולהתעופף.
- f) הקוטר החיצוני העובי של האביזר חייב להתאים לקיבולת הרשומה של הכלי החשמלי. לא יהיה ניתן לאבטח ולשלוט כראוי באביזרים שגודלם אינו מתאים.
- g) המידות של תושבת האביזר חייבות להתאים למידות התושבת של הכלי החשמלי. אביזרים שמידותיהם אינם תואמות לחומרת ההרכבה בכלי החשמלי יהיו לא מאוזנים, ירעדו באופן מופרז ועלולים לגרום לאובדן שליטה.
- h) אין להשתמש באביזר פגום. לפני כל שימוש, יש לבדוק את האביזר כדי לאתר בו פגמים, כגון שבבים וסדקים בדיסק ליטוש, קרעים או שחיקה מוגברת ברפידת גיבוי, וחוסים רופפים או סדוקים במברשת תיל. אם כלי חשמלי או אביזר נופלים, יש לבדוק אם הם ניזוקו או להתקין אביזר שאינו פגום. לאחר בדיקה והתקנה של אביזר, המשתמש ועוברי האורח צריכים לעמוד הרחק ממישור האביזר המסתובב ויש להפעיל את הכלי החשמלי במהירות מרבית ללא עומס למשך דקה אחת. בדרך כלל, אביזרים פגומים יתפרקו במהלך בדיקה זו.
- i) יש ללבוש ציוד מגן אישי. בהתאם לשימוש, יש להשתמש במגן פנים, משקפי בטיחות או משקפי מגן. בהתאם לצורך, יש לעטות מסכת אבק, אטמי אוזניים, כפפות וסיון מגן שמסוגלים לעצור רסיסים קטנים של חומרי הליטוש או חלקיקים של החומר המעובד. אמצעי הגנת העיניים חייב להיות מסוגל לעצור רסיסים שנוצרים מפעולות שונות. מסכת האבק או מסכת הנשימה חייבות להיות מסוגלות לסנן חלקיקים שנוצרים בעת העבודה. חשיפה ממושכת לרעש בעוצמה גבוהה עלולה לגרום לאובדן שמיעה.
- j) יש להרחיק עוברי אורח למרחק בטוח מאזור העבודה. כל מי שנכנס לאזור העבודה חייב ללבוש ציוד מגן אישי. חתיכות של החומר המעובד או של אביזר שבור עלולות להינתן ולגרום לפציעות מעבר לאזור הפעולה עצמו.
- l) יש להרחיק את הכלל מהאביזר המסתובב. במקרה של אובדן שליטה, הכבל עלול להיחתך או להיתפס ולמשוך את היד אל האביזר המסתובב.
- m) יש להניח את הכלי החשמלי אך ורק לאחר עצירה מוחלטת של האביזר. האביזר המסתובב עלול להיתפס במשטח ולהוציא את הכלי החשמלי משליטת המשתמש.
- n) אין להפעיל את הכלי החשמלי בעת נשיאתו לצד הגוף. מגע מקרי עם האביזר המסתובב עלול לקרוע בגדים ולמשוך את האביזר לגוף המשתמש.

ס) יש לנקות באופן קבוע את פתחי האוויר של הכלי החשמלי. מאורר המנוע מושך אבק לתוך בית המנוע והצטברות יתר של אבקת מתכת עלולה לגרום לסכנות חשמליות.

פ) אין לתפעל את הכלי החשמלי בקרבת חומרים דליקים. הניצוצות עלולים להצית חומרים אלה.

ק) אין להשתמש באביזרים שמחייבים קירור נוזליים. שימוש במים או בחומר קירור נזלי אחר עלול לגרום להתחשמלות.

הוראות בטיחות נוספות לכל הפעולות

רתע ואזהרות קשורות

רתע הוא תגובה פתאומית לגלגל מסתובב או רפידת המלטשת או מברשת או כל אביזר אחר, אשר נתפסו או נקרעו. היתפסות או קרע גורמים עצירה מהירה של האביזר המסתובב, מה שגורם לכלי החשמלי שיצא משליטה לקפוז לכיוון הפוך לסיבוב האביזר בנקודת המגע. לדוגמה, אם גלגל ליטוש נתפס או ננעץ בפריט המעובד, קצה הגלגל שנכנס לנקודת הנעיצה יכול להתחפר בפני החומר ולגרום לכך שהגלגל ייצא או יישלף החוצה. הגלגל עשוי לקפוז לכיוון או הרחק מהמפעיל, תלוי בכיוון התנועה של הגלגל בנקודת מגע. גלגלי ליטוש עלולים גם להישבר במצבים אלה.

רתע הוא תוצאה של שימוש שגוי בכלי החשמלי ו/או נהלי תפעול או תנאים לא נכונים, וניתן למנוע אותו על ידי נקיטת אמצעי זהירות נאותים כמפורט להלן.

- יש לשמור על אחיזה איתנה בכלי החשמלי ולמקם את הגוף והזרועות באופן שיאפשר להתנגד לכוחות הרתע.** יש להשתמש תמיד בידיית עזר, אם סופקה, לשליטה מרבית בהתנגדות או בתגובת מומנט בתחילת ההפעלה. המפעיל יכול לשלוט בתגובות מומנט או בכוחות הרתע, אם ינקוט באמצעי זהירות נאותים.
- לעולם אין להניח את היד בקרבת האביזר המסתובב.** האביזר עלול להירתע לכיוון היד.
- אין למקם את הגוף באזור שאילו עלול להגיע הכלי החשמלי במקרה של רתע.** רתע יסובב את הכלי לכיוון המנגד לכיוון תנועת הגלגל בנקודת ההיתפסות.
- יש להיזהר במיוחד בעת עבודה על פינות, קצוות חדים וכדומה.** יש למנוע קפיצות והיתפסות של האביזר. פינות, קצוות חדים או קפיצות נוטים לגרום להיתפסות האביזר המסתובב, דבר שעלול לגרום לאובדן שליטה או רתע.
- אין לחבר שרשרת מסור, להב גילוף עץ, גלגל סגמנט הלום עם מרווח פריפריאלי גדול מ-10 מ"מ או להב מסור משונן.** להבים מסוג זה גורמים לעיתים קרובות לרתע ולאובדן שליטה.

הוראות בטיחות נוספות לפעולות ליטוש

אזהרות בטיחות מיוחדות לעבודות ליטוש
יש להשתמש בנייר לטש בגודל מתאים לדיסק הליטוש. יש לפעול בהתאם להוראות היצרנים בעת בחירת נייר לטש. נייר לטש גדול מדי שמתפרס רחוק מדי מעבר לרפידת הליטוש עלול לגרום לסכנה של חתכים ועלול לגרום להיתפסות, לשבר בדיסק או לרתע.

אזהרות בטיחות נוספות

- בטיחות הכלי מובטחת רק בעת שימוש ברפידות הגיבוי המקוריות של Mirka.
- יש לקרוא את גיליון בטיחות החומרים (MSDS) עבור משטח העבודה.
- אם מורגשת אי נוחות כלשהי ביד או בפרק היד, יש להפסיק את העבודה ולגשת לקבלת סיוע רפואי. עלולה להתרחש פציעה ביד, בפרק היד או בדברוע בעקבות עבודה ותנועה חזרתית וחשיפת יתר לרטט.
- שקע החשמל והמחבר של המכשיר הם מחברים שאינם של IEC. יש להשתמש אך ורק בכבל החשמל המקורי של Mirka. ניתן לרכוש את כבל החשמל המקורי של Mirka מהמשווק של Mirka.
- בדוק בקביעות את הכלי, את רפידת הגיבוי, את כבל החשמל ואת האביזרים כדי לאתר בהם סימנים לבלאי. אם כבל החשמל פגום, חובה להחליפו בכבל חשמל מקורי של Mirka.
- יש לנקות או להחליף את שקית האיסוף של שאוב האבק מדי יום. אבק עשוי להיות דליק ביותר. ניקוי השקית או החלפתה מבטיחים גם ביצועים מיטביים.
- אם נראה שהכלי לא פועל כראוי, הפסק להשתמש בו מיד ודאג לטיפול ולתיקון.
- יש לוודא תמיד שהפריט הנועד לליטוש מחוזק היטב במקומו.
- יש להרחיק את הידיים מהאביזר המסתובב במהלך השימוש.

נתונים טכניים

DEROS RS	600	X600
הספק/ק"ד	W 750	A 7.5
מתח רשת החשמל	-240 VAC 220	-120 VAC 100
מהירות	2500 סל"ד	2500 - 700 סל"ד

X600	600	DEROS RS
150 מ"מ	150 מ"מ	גודל רפידת גיבוי
1.8 ק"ג	1.8 ק"ג	משקל
		דרגת הגנה

מידע על רעש ורטט

ניתן להשתמש בערכים שנמדדו לצורך השוואה בין כלים ובעת ביצוע הערכה ראשונית של חשיפה.

X600	600	DEROS RS
(dB(A) 60.5)	(dB(A) 60.5)	רמת לחץ קול (pA _L)
(dB(A) 68.5)	(dB(A) 68.5)	רמת עוצמת קול (wA _L)
(dB(A) 2.5)	(dB(A) 2.5)	אי ודאות במדידת קול wA _K
² m/s 1.3	² m/s 1.3	ערך פליטת רטט משטח אחיזה אחורי
² m/s 1.6	² m/s 1.6	ערך פליטת רטט משטח אחיזה קדמי
² m/s 1.5	² m/s 1.5	אי ודאות בפליטת רטט pA _K *

המפרטים כפופים לשינוי ללא הודעה מוקדמת. טווח הדגמים עשוי להשתנות בין שווקים שונים.

* הערכים שמצוינים בטבלה נגזרים מבדיקות מעבדה בהתאם לקודים ולסטנדרטים המוצהרים ואינם מספיקים להערכת סיכונים. ערכים שנמדדו בסביבת עבודה מסוימת עשויים להיות גבוהים מהערכים המוצהרים. ערכי החשיפה בפועל ומידת הסיכון או הנזק שחווה אדם הם ייחודיים לכל סטואציה ותלויים בסביבה הסובבת אותו, באופן שבו עובד האדם, החומר המעובד המסוים, תכנון תחנת העבודה וזמן החשיפה של המשתמש ומצבו הפיזי. Mirka אינה נושאת באחריות להשלכות השימוש בערכים המוצהרים במקום בערכי החשיפה בפועל עבור כל הערכת סיכונים פרטנית.

מידע נוסף בנושא בריאות ובטיחות תעסוקתית ניתן לקבל באתרים הבאים:

<https://osha.europa.eu/en> (אירופה) או <http://www.osha.gov> (ארה"ב)

תחנות עבודה

הכלי מיועד להפעלה ככלי ידני. מומלץ תמיד להשתמש בכלי בעת עמידה על קרקע מוצקה. השימוש בכלי יכול להתבצע בכל תנוחה, אך לפני השימוש המפעיל חייב להימצא בתנוחה מאובטחת, עם עמידה ואחיזה איתנה, ולהיות מודע לכך שהכלי עשוי לפתח תגובת מומנט. יש לעיין בסעיף "הוראות הפעלה".

כיצד להתחיל

בעת הוצאת הכלי מהאריזה יש לוודא שהוא שלם ולא נפגע בהובלה. לעולם אין להשתמש בכלי עבודה פגום.

לפני השימוש, יש לוודא שרפידת הגיבוי מחוברת ומהודקת כראוי. חבר את כבל החשמל לכלי העבודה.

על מנת לקבל הספק מרבי מכלי זה מומלץ להשתמש בו עם אוסף האבק של Mirka (או יחידת איסוף אבק מתאימה אחרת) ועם מוצרי ליטוש רשת של Mirka. השילוב בין מטשטוש של Mirka, מוצרי ליטוש רשת של Mirka ואוסף אבק של Mirka הוא הבסיס לפתרונות הליטוש נטולי האבק של Mirka.

כבל החשמל של הכלי מחובר למקור החשמל של שואב האבק. על ידי חיבור כבל החשמל של הכלי לשקע של שואב האבק ניתן להשתמש בפונקציית ההפעלה האוטומטית של שואב האבק.

הוראות הפעלה

- יש לאחוז בכלי בשתי הידיים כאשר משתמשים בו.
- הכלי מיועד להפעלה ככלי ידני. ניתן להשתמש בכלי בכל מנח. לתשומת לב! כשמפעילים את הכלי הוא עלול לפתח תגובת מומנט.
- יש לוודא שהכלי כבוי. יש לבחור בנייר ליטוש מתאים ולהדק אותו לרפידת הגיבוי. יש לוודא שנייר הליטוש ממוקם במרכז רפידת הגיבוי. לקבלת ביצועים מיטביים, מומלץ להשתמש ברפידת גיבוי של Mirka ובמוצר ליטוש של Mirka.
- מומלץ מאוד להשתמש בכלי בשילוב עם אוסף אבק של Mirka.

פונקציית נעילה

הפעלת פונקציית הנעילה גורמת לכלי לפעול ברצף מבלי שיהיה צורך להחזיק את לחצן ההפעלה כשהוא לחוץ.

פונקציית האצה

פונקציית האצה היא תכונה של הכלי שמאפשרת להגדיל בהדרגה את מהירותו ככל שהמשתמש מפעיל עליו יותר לחץ, ולהקטין את המהירות כאשר המשתמש מפחית את הלחץ. הפונקציה הזו מאפשרת למשתמש להתחיל לעבוד במהירות נמוכה ולהגביר אותה בהדרגה לפי הצורך. באופן זה פוחת הסיכון לגרימת נזק לאובייקט שעליו עובדים. אם המשתמש יפעיל לחץ רב מדי, ייתכן שהכלי לא יצליח לעמוד בו ומספר הסיבובים לדקה (RPM) יקטן. בחירת המהירות המרבית מתבצעת כרגיל.

פעולה	הליך	חיוני
העברת הכלי למצב הפעלה	כדי להעביר את הכלי למצב הפעלה, יש ללחוץ על לחצן ההפעלה/המתנה.	נורית ה-LED הרב-תכליתית תתחיל להבהב בירוק והמהירות שנקבעה תצוין על שורת ה-LED
התחלה ועצירה של פעולת הכלי	כדי להפעיל את הכלי יש ללחוץ ולהחזיק את לחצן ההפעלה. כאשר משחררים את הלחצן, הכלי נעצר	נורית ה-LED הרב-תכליתית מאירה בצבע ירוק קבוע כאשר הכלי פועל
שימוש בפונקציית הנעילה	כדי להפעיל את פונקציית הנעילה יש לבצע אחת מהפעולות הבאות: 1. ללחוץ על לחצן ההפעלה ולאחר מכן ללחוץ במהירות על לחצן הנעילה. 2. ללחוץ על לחצן הנעילה ולאחר מכן ללחוץ במהירות על לחצן ההפעלה. כדי לבטל את הנעילה ולעצור את פעולת הכלי יש ללחוץ על לחצן הנעילה או על לחצן ההפעלה בזמן שהכלי פועל.	נורית ה-LED הרב-תכליתית מאירה בצבע ירוק קבוע כאשר הכלי פועל
שינוי המהירות	כאשר הכלי פועל או נמצא במצב הפעלה, ניתן לכוונן את המהירות על ידי לחיצה או החזקה של הלחצן +speed (הגדלת המהירות) או -speed (הקטנת המהירות).	המהירות המוגדרת הנוכחית תוצג על שורת ה-LED
מעבר בין מצב רגיל למצב האצה	כאשר הכלי נמצא במצב הפעלה, ניתן לשנות את מצב הכלי על-ידי לחיצה על שני הלחצנים +speed (הגדלת המהירות) וגם -speed (הקטנת המהירות) בו-זמנית.	נורית ה-LED הרב-תכליתית תהבהב באדום ברגע שמשנים את המצב
העברת הכלי למצב המתנה	כדי להעביר את הכלי למצב המתנה יש ללחוץ על לחצן ההפעלה/המתנה	נורית ה-LED הרב-תכליתית ושורת ה-LED יכבו

Bluetooth

כלי זה מצויד בטכנולוגיית Bluetooth באנרגיה נמוכה וניתן לחבר אותו לאפליקציה MyMirka, שבאמצעותה ניתן לגשת לתפקודים נוספים של הכלי. למידע נוסף על השימוש באפליקציה ולבדיקת הזמינות שלה במדינה שלך עבור אל www.mirka.com/mymirka

הפעלת הפעלה Bluetooth ב-Mirka (X DEROS RS 600) שלך באופן הבא:

1. חבר את כבל החשמל לשקע חשמל בקיר.
 2. לחץ והחזק את לחצן +Speed תוך העברת הכלי למצב תפעול באמצעות לחצן On/Standby.
 3. נורית ה-LED השמאלית נדלקת (בצבע ירוק) כדי לצייין ש-Bluetooth פעיל.
- נורית ה-LED של החיבור האלווטי מתחילה להבהב בכחול, כדי לצייין ש-Bluetooth פעיל. הנורית תאיר באור קבוע לאחר יצירת החיבור.

הערה! אם האפליקציה אינה מותקנת או אם אינה זמינה במדינתך, Bluetooth לא יופעל.

סימן המילה וסמלי הלוגו Bluetooth הם סימנים מסחריים רשומים בבעלות Bluetooth SIG, Inc. וכל שימוש בסימנים כאלה על ידי Mirka Ltd נעשה ברשיון. סימנים מסחריים ושמות מסחריים שייכים לבעליהם המתאימים.

תחזוקה

יש לנתק תמיד את הכלי מהחשמל לפני ביצוע תחזוקה!
יש להשתמש אך ורק בחלקי חילוף מקוריים של Mirka!



החלפת רפידת הגיבוי

1. הרום את מכסה מפתח הרפידה. הכנס את מפתח הרפידה לחריץ של המארז וקבע את אום הציור.
2. סובב את רפידת הגיבוי נגד כיוון השעון כדי להסירה.
3. התקן והדק את רפידת הגיבוי החדשה עם דסקיות.
4. הסר את מפתח הרפידה וסגור את מכסה מפתח הרפידה.

מגן הרפידה

Mirka מגני הרפידה נועדו להגן על רפידת הגיבוי מפני בלאי בעת שימוש בכלי לליטוש אגרסיבי ומתמשך באמצעות מוצרי רשת. מגני הרפידה החסכוניים מונחים בין רפידת הגיבוי ודיסק הליטוש ויש להחליפם באופן סדיר. מגני הרפידה מאריכים את חיי רפידת הגיבוי.

מגן אבק

Mirka מגן האבק נועד לשימוש יחד עם מגן רפידת הליטוש. מגן האבק משפר את איסוף האבק כאשר משתמשים בחומרים שוחקים גסים. הוראות הרכבה:

1. יש למקם את החץ המסתובב על מגן האבק ועל גוף המכשיר.
2. יש ליישר את שני החצים תוך לחיצת מגן האבק למקומו.

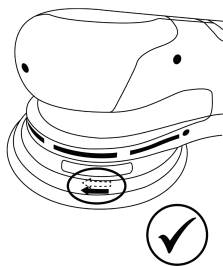
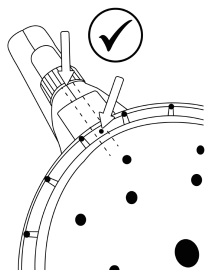
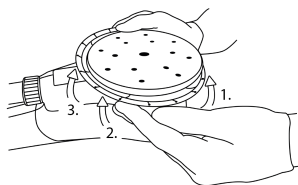
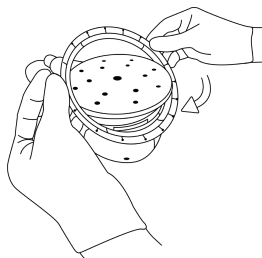

אחסון וטיפול

יש לאחסן במקום יבש, המוגן מגשם ומכפור. כדי למנוע עיוות, הימנע מהפעלת לחץ על הכלי.

טיפול נוסף

תחזוקה/תיקון של הכלי חייבים להתבצע תמיד על ידי עובדים מיומנים. כדי לשמור על תוקף האחריות של הכלי ולהבטיח בטיחות ותפקוד אופטימליים, התחזוקה/תיקון של הכלי חייבים להתבצע על ידי מוקד שירות מורשה של Mirka. בכדי לאתר את מרכז השירות המורשה של Mirka באזורך, צור קשר עם שירות הלקוחות של Mirka, עם המשווק המורשה של Mirka, או בקר באתר האינטרנט www.mirka.com.

מדריך לפתרון בעיות

תופעה	סיבה אפשרית	פתרון
נורית ה-LED הרב-תכליתית מהבהבת בצבעי אדום וירוק לחלופין.	הכלי חובר לשקע רשת החשמל עם מתח שגוי.	חבר את הכלי לשקע רשת החשמל שתואם למתח הנקוב של הכלי.
נורית ה-LED הרב-תכליתית אינה דולקת בעת הפעלת את הכלי.	כבל החשמל אינו מחובר כהלכה למלטשת או לשקע רשת החשמל.	חבר אותו כהלכה.
נורית ה-LED הרב-תכליתית של הכלי דולקת באדום והכלי מאט למהירות המינימום המוגדרת בעת ליטוש.	טמפרטורת הכלי גבוהה מדי. עומס כבד במשך זמן רב מדי.	יש להפחית את העומס על הכלי למשך זמן מה, והכלי יאיץ שוב.
נורית ה-LED הרב-תכליתית דולקת באדום והסל"ד יורד מעט.	עומס כבד מדי לטווח קצר.	יש להפחית את העומס וצבע הנורית (הימנית) ישתנה אוטומטית לירוק.
הכלי הפסיק לפעול ונורית ה-LED הרב-תכליתית מאירה באדום.	הכלי נכנס למצב בטיחות עקב טמפרטורה גבוהה.	המתן עד שהכלי יתקרר.

מידע על השלכת המוצר

סכנה

יש להשבית כלי עבודה חשמליים על ידי הסרת כבל החשמל.

הקפד על התקנות התקפות במדינתך בנוגע להשלכה ולמיחזור של מכשירים לא תקינים, אריזות או אביזרים.

האיחוד האירופי בלבד: אין להשליך כלי עבודה חשמליים יחד עם פסולת ביתית. על פי הנחיות אירופאיות בנושא פסולת של ציוד חשמלי ואלקטרוני ויישומן על פי החוק הלאומי, יש לאסוף בנפרד כלי עבודה חשמליים שהגיעו לסוף חייהם ולמחזר אותם במתקן מיחזור תואם לשמירת הסביבה.

למידע נוסף על ההנחיה להגבלת חומרים מסוכנים (RoHS) REACH ומדיניות אחריות חברתית של החברה שלנו, בקר באתר www.mirka.com





Dichiarazione di conformità

Mirka Ltd, 66850 Jeppo, Finlandia

dichiara sotto la propria responsabilità che i prodotti Mirka® (indicati di seguito e nella tabella "Dati tecnici" per il modello corrispondente) a cui si riferisce la presente dichiarazione sono conformi alla(e) seguente(i) normativa(e): EN 62841-1:2015/A11:2022, EN IEC 62841-2-3:2021/A11:2021, EN IEC 55014-1:2021, EN IEC 55014-2:2021, EN 61000-3-2:2014, EN 61000-3-3:2013, EN 300 328 V2.2.2, EN 301 489-1 V2.2.3, EN 301 489-17 V3.2.4, EN IEC 63000:2018 ai sensi dei regolamenti 2006/42/CE, 2011/65/UE, 2014/53/UE.

Prodotti: Mirka® DEROS RS 600(X)

<p>Jeppo 12/02/2024 Luogo e data</p>	 Azienda	 Stefan Sjöberg, CEO	<p>Produttore/fornitore Mirka Ltd 66850 Jeppo, Finlandia Tel +358 20 760 2111 Fax +358 20 760 2290 www.mirka.com</p>	
--	--	--	---	--

Traduzione delle istruzioni originali Ci riserviamo il diritto di apportare modifiche a questo manuale senza preavviso.

Importante

Leggere attentamente le norme di sicurezza e le istruzioni per l'uso prima di installare, utilizzare o sottoporre a manutenzione l'utensile. Conservare le istruzioni in un luogo sicuro e facilmente accessibile. Consultare e attenersi alle normative nazionali e locali.

Dispositivo di protezione individuale richiesto



Leggere
il manuale
dell'operatore



Indossare occhiali
protettivi



Indossare cuffie
protettive





Indossare guanti
protettivi



Indossare
mascherina
respiratoria

Simboli

	<p>Conforme alle normative UE rilevanti</p>
	<p>Conforme ai regolamenti rilevanti nel Regno Unito</p>
	<p>Conforme ai requisiti RCM per Australia e Nuova Zelanda</p>
	<p>Conforme ai requisiti per la conformità in Eurasia</p>
	<p>Conforme ai requisiti per la conformità in Serbia</p>
	<p>Conforme ai requisiti per la conformità in Ucraina</p>
	<p>Conforme ai requisiti per la conformità in Brasile</p>

	Conforme ai requisiti RoHS per la Cina
	Utilizzare sempre con due mani
	Classe II
DEROS RS 600	Levigatrice a disco



Avvertenza: Situazione potenzialmente pericolosa che può provocare gravi lesioni personali o morte e/o danni alle cose.

Attenzione: Situazione potenzialmente pericolosa che può provocare lesioni personali di lieve o moderata entità e/o danni alle cose.



Norme di sicurezza generali per gli utensili elettrici



AVVERTENZA Leggere tutte le avvertenze di sicurezza e le istruzioni. Il mancato rispetto delle avvertenze di sicurezza e delle istruzioni può provocare scosse elettriche, incendi e/o gravi lesioni personali.

Conservare tutte le avvertenze di sicurezza e le istruzioni per riferimento futuro. Il termine "utensile elettrico" nelle avvertenze è riferito sia a un utensile collegato all'alimentazione di rete (con cavo) che alimentato a batteria (senza cavo).

1. Sicurezza nell'area di lavoro

- Mantenere l'area di lavoro pulita e ben illuminata.** Il disordine e la scarsa illuminazione favoriscono gli incidenti.
- Non utilizzare mai gli utensili elettrici in atmosfere esplosive, cioè in presenza di liquidi, gas o polveri infiammabili.** Le scintille generate dagli utensili elettrici possono innescare le polveri oppure i fumi provocando un incendio.
- Tenere sempre lontani bambini e altre persone durante l'uso dell'utensile elettrico.** Eventuali distrazioni possono provocare la perdita di controllo dell'utensile.

2. Sicurezza elettrica

- Verificare che la tensione di alimentazione dell'utensile elettrico corrisponda a quella della presa elettrica. Non modificare la spina in alcun modo. Non utilizzare eventuali adattatori con utensili elettrici provvisti di messa a terra.** L'uso di spine e prese originali (non modificate) contribuisce a ridurre il rischio di scossa elettrica.
- Evitare il contatto del corpo con eventuali superfici messe a terra come tubi, radiatori, fornelli e frigoriferi.** Il collegamento a massa o terra del corpo può aumentare il rischio di scossa elettrica.
- Non esporre gli utensili elettrici a pioggia o umidità.** La penetrazione d'acqua in un utensile elettrico aumenta il rischio di scossa elettrica.
- Non utilizzare mai il cavo in modo improprio. Non utilizzare mai il cavo per trasportare, tirare o scollegare l'utensile elettrico. Mantenere il cavo lontano da calore, olio, bordi appuntiti e parti mobili.** Eventuali cavi danneggiati o impigliati aumentano il rischio di scossa elettrica.
- In caso d'uso di un utensile elettrico in esterni, utilizzare una prolunga omologata per l'uso in esterni.** L'uso di una prolunga omologata per l'uso in esterni riduce il rischio di scossa elettrica.
- Qualora sia inevitabile utilizzare un utensile elettrico in un ambiente estremamente umido, utilizzare sempre un interruttore differenziale salvavita (RCD).** L'uso di un interruttore differenziale salvavita (RCD) riduce il rischio di scossa elettrica.

3. Sicurezza personale

- Rimanere concentrati e utilizzare sempre l'utensile elettrico con buon senso. Non utilizzare mai un utensile elettrico in caso di stanchezza o sotto l'effetto di farmaci, sostanze alcoliche o stupefacenti.** Un attimo di disattenzione durante l'uso di utensili elettrici può provocare gravi lesioni personali.
- Utilizzare dispositivi di protezione individuale appropriati. Utilizzare sempre un dispositivo di protezione per gli occhi.** L'uso di dispositivi di protezione individuale come mascherina antipolvere, calzature antinfortunistiche con suola antiscivolo, elmetto e cuffie protettive appropriati per le condizioni di lavoro riduce il rischio di lesioni personali.
- Prevenire l'avviamento accidentale dell'utensile. Accertarsi che l'interruttore sia in posizione OFF prima di collegare l'utensile alla fonte di alimentazione e/o al gruppo batteria, prendere o trasportare**

l'utensile. Trasportando l'utensile con un dito sull'interruttore o collegandolo all'alimentazione con l'interruttore in posizione ON, il rischio di incidente aumenta considerevolmente.

- d. **Rimuovere eventuali chiavi di regolazione o altri attrezzi prima di accendere l'utensile elettrico.** Una chiave rimasta attaccata ad una parte rotante dell'utensile elettrico può provocare gravi lesioni personali.
 - e. **Non sporgersi mai. Tenere i piedi ben appoggiati e mantenere sempre un buon equilibrio.** In tal modo sarà possibile controllare l'utensile elettrico in modo sicuro, soprattutto in caso di imprevisto.
 - f. **Vestirsi in modo appropriato. Non indossare indumenti larghi o gioielli. Tenere lontani capelli, indumenti e guanti dalle parti mobili.** Indumenti larghi, gioielli o capelli lunghi potrebbero rimanere impigliati nelle parti mobili.
 - g. **In caso di collegamento dei dispositivi a impianti per l'estrazione o l'aspirazione della polvere, accertarsi che siano collegati e utilizzati correttamente.** L'uso di dispositivi per l'estrazione della polvere può ridurre i pericoli corrispondenti.
 - h. **L'esperienza derivante dall'uso frequente degli utensili non deve portare a distogliere l'attenzione oppure a ignorare le norme di sicurezza basilari.** Un'operazione incauta può provocare gravi lesioni personali in una frazione di secondo.
4. **Corretto utilizzo e manutenzione dell'utensile elettrico**
- a. **Non sovraccaricare l'utensile elettrico. Utilizzare l'utensile elettrico più appropriato per la propria applicazione.** In tal modo sarà possibile lavorare in modo migliore e più sicuro, oltre che alla velocità nominale per cui è progettato l'utensile.
 - b. **Non utilizzare l'utensile elettrico qualora l'interruttore sia bloccato.** Eventuali utensili elettrici che non possono essere controllati con il relativo interruttore sono pericolosi e devono essere riparati.
 - c. **Scolleghere la spina dall'alimentazione elettrica e/o dal gruppo batteria prima di apportare eventuali regolazioni, sostituire gli accessori o riporre gli utensili elettrici.** Queste misure di sicurezza preventive riducono il rischio di avviamento accidentale dell'utensile elettrico.
 - d. **Gli utensili elettrici devono essere conservati al di fuori della portata dei bambini o di persone poco esperte oppure che non hanno letto attentamente le presenti istruzioni per l'uso.** Nelle mani di utenti inesperti, gli utensili elettrici sono pericolosi.
 - e. **Sottoporre regolarmente a manutenzione gli utensili elettrici. Verificare che le parti mobili non siano disallineate o piegate e che non vi siano componenti danneggiati o altre condizioni che possono compromettere il corretto funzionamento dell'utensile elettrico. In caso di danni, l'utensile elettrico deve essere riparato prima dell'uso.** Molti incidenti sono causati dalla manutenzione inadeguata degli utensili elettrici.
 - f. **Mantenere sempre gli utensili di taglio affilati e puliti.** Gli utensili di taglio sottoposti regolarmente a manutenzione e con taglienti affilati è meno probabile che possano incepparsi e sono più facili da controllare.
 - g. **Utilizzare sempre l'utensile elettrico, gli accessori, gli inserti ecc. nel rispetto delle presenti istruzioni, tenendo conto delle condizioni e del tipo di lavoro da svolgere.** L'uso dell'utensile elettrico per operazioni diverse da quelle per cui è progettato può comportare situazioni di pericolo.
 - h. **Mantenere sempre le impugnature e le superfici di presa asciutte, pulite e prive di olio e grasso.** Impugnature e superfici di presa scivolose non consentono di utilizzare e controllare l'utensile in modo sicuro, soprattutto in caso di imprevisto.
5. **Assistenza**
- a. **L'utensile elettrico deve essere sottoposto ad assistenza da un riparatore qualificato e utilizzando esclusivamente ricambi identici.** In tal modo sarà più facile mantenere il livello di sicurezza dell'utensile elettrico.



Avvertenze di sicurezza comuni per la levigatura

- a) **Questo utensile elettrico è destinato all'uso come levigatrice. Leggere attentamente tutte le avvertenze di sicurezza, le istruzioni, le illustrazioni e le specifiche fornite con l'utensile elettrico.** Il mancato rispetto delle istruzioni riportate di seguito può provocare scosse elettriche, incendi e/o gravi lesioni personali.
- b) **Si sconsiglia di utilizzare questo utensile elettrico per operazioni quali smerigliatura, spazzolatura, lucidatura, foratura o taglio.** L'uso dell'utensile elettrico per operazioni diverse da quelle per cui è progettato può costituire un pericolo e provocare lesioni personali.
- c) **Non tentare di convertire l'utensile elettrico per funzionare in modo diverso da quello per cui è progettato specificatamente e indicato dal produttore.** L'eventuale conversione può provocare la perdita di controllo dell'utensile e gravi lesioni personali.
- d) **Non utilizzare accessori diversi da quelli progettati specificatamente e raccomandati dal produttore dell'utensile.** Il fatto che un accessorio possa essere montato sull'utensile elettrico non significa necessariamente che sia sicuro per l'uso.

- e) La velocità nominale dell'accessorio deve essere almeno uguale alla velocità massima indicata sull'utensile elettrico.** Il funzionamento a velocità superiore rispetto a quella nominale può provocare il cedimento e il distacco di parti dell'accessorio.
- f) Il diametro esterno e lo spessore dell'accessorio devono essere compatibili con le specifiche dell'utensile elettrico.** Accessori di dimensioni diverse da quelle indicate potrebbero non essere protetti o controllati in modo adeguato.
- g) Le dimensioni dell'attacco per l'accessorio devono essere compatibili con quelle dell'utensile elettrico.** Eventuali accessori con dimensioni di attacco diverse da quelle dell'utensile elettrico possono risultare disequilibrati e vibrare eccessivamente, con conseguente rischio di perdita di controllo.
- h) Non utilizzare eventuali accessori danneggiati. Prima dell'uso, verificare che gli accessori come ad esempio le mole abrasive non presentino scheggiature o crepe, i platorelli crepe o segni di usura eccessiva, le spazzole fili allentati o danneggiati. In caso di caduta di un utensile elettrico o di un accessorio, verificare che non sia danneggiato o installare un nuovo accessorio perfettamente integro. Dopo aver ispezionato e installato un accessorio, accertarsi che le eventuali persone presenti si trovino a distanza di sicurezza dal piano dell'accessorio rotante e far funzionare l'utensile elettrico a pieno regime e senza carico per almeno un minuto.** Generalmente, gli accessori danneggiati si staccano durante questo periodo di prova.
- i) Indossare i dispositivi di protezione individuale previsti. A seconda dell'applicazione, indossare mascherina oppure occhiali protettivi. Altri dispositivi appropriati possono essere mascherina antipolvere, protezioni acustiche, guanti e grembiule da lavoro in grado di proteggere dai frammenti di abrasivo e pezzo di lavoro.** Gli occhiali protettivi utilizzati devono essere in grado di fermare i detriti volanti generati dalle varie operazioni. La mascherina antipolvere o respiratoria deve essere in grado di filtrare le particelle generate dall'operazione. L'esposizione prolungata a livelli di rumore elevati può provocare la perdita dell'udito.
- j) Mantenere sempre le eventuali persone presenti a distanza di sicurezza dall'area di lavoro. Chiunque entri nell'area di lavoro deve indossare dispositivi di protezione individuale appropriati.** I frammenti del pezzo di lavoro oppure di un accessorio rotto possono essere scagliati con forza comportando il rischio di lesioni anche nelle immediate vicinanze dell'area di lavoro.
- l) Mantenere sempre il cavo a distanza di sicurezza dall'accessorio rotante.** In caso di perdita di controllo, il cavo si può tagliare o lacerare e attorcigliarsi intorno ad una mano oppure un braccio, spingendoli contro l'accessorio rotante.
- m) Attendere sempre che l'accessorio si sia fermato completamente prima di appoggiare l'utensile elettrico.** In caso contrario, l'accessorio potrebbe far presa sulla superficie e provocare la perdita di controllo dell'utensile.
- n) Non tenere mai l'utensile elettrico in funzione a lato del corpo.** In caso di contatto accidentale, l'accessorio rotante si può impigliare nei vestiti ed entrare a contatto con il corpo.
- o) Pulire regolarmente le prese d'aria dell'utensile elettrico.** La ventola del motore attrae la polvere all'interno dell'alloggiamento e l'accumulo eccessivo di polvere metallica può comportare il rischio di scossa elettrica.
- p) Non utilizzare l'utensile elettrico in prossimità di materiale infiammabile.** Le scintille possono provocare un incendio.
- q) Non utilizzare accessori che richiedono liquidi refrigeranti.** L'uso di acqua o altri liquidi refrigeranti può comportare il rischio di elettrocuzione o scossa elettrica.



Ulteriori istruzioni di sicurezza per tutte le operazioni

Contraccolpi e rischi correlati

Per contraccollo si intende la reazione improvvisa ad una mola, un platorello, una spazzola o qualsiasi altro accessorio bloccato o impigliato. Il bloccaggio o l'impigliamento provocano rapidamente lo stallo dell'accessorio rotante, che a sua volta può forzare l'utensile elettrico fuori controllo in direzione opposta a quella di rotazione con conseguente contraccollo.

Ad esempio, se una mola abrasiva si blocca o impiglia contro il pezzo di lavoro, il bordo della mola può penetrare nella superficie del materiale di lavoro con conseguente rimbalzo della mola verso l'esterno. La mola può quindi essere scagliata verso l'operatore oppure in direzione opposta, a seconda della direzione di rotazione del disco nel punto di impigliamento, fino a spezzarsi.

Il contraccollo è sempre una conseguenza dell'uso improprio dell'utensile elettrico e/o di tecniche o condizioni di lavoro inadeguate e può essere evitato adottando le precauzioni riportate di seguito.

- Mantenere sempre una presa salda dell'utensile elettrico e posizionare il corpo ed il braccio in modo da resistere ad un eventuale contraccollo. Utilizzare sempre l'impugnatura supplementare, se presente, per prevenire il rischio di contraccollo o resistere alla coppia di reazione in sede di avviamento dell'utensile elettrico.** Adottando precauzioni adeguate, l'operatore può contenere le coppie di reazione oppure il contraccollo.
- Non avvicinare mai la mano all'accessorio rotante.** In caso di contraccollo, l'accessorio può colpire la mano.

- c. **Non restare mai con il corpo in una posizione in cui potrebbe entrare a contatto con l'utensile elettrico in caso di contraccolpo.** Il contraccolpo può scagliare l'utensile in direzione opposta a quella di movimento della mola nel punto di impigliamento.
- d. **Prestare particolare attenzione durante le operazioni in corrispondenza di angoli, bordi appuntiti ecc. per evitare il rischio di rimbalzo o impigliamento dell'accessorio.** Angoli, bordi appuntiti o punti rialzati possono comportare il bloccaggio repentino dell'accessorio rotante con conseguente perdita di controllo o contraccolpo.
- e. **Non montare mai una lama seghettata per la lavorazione del legno, una mola al diamante con profilo segmentato e gap periferico superiore a 10 mm oppure una lama dentata.** Le lame di questo tipo comportano spesso il rischio di contraccolpo o perdita di controllo dell'utensile elettrico.



Istruzioni di sicurezza aggiuntive per le operazioni di levigatura

Avvertenze di sicurezza specifiche per le operazioni di levigatura

- **Utilizzare fogli di carta abrasiva di dimensioni appropriate. Per la scelta della carta abrasiva, seguire sempre le raccomandazioni dei produttori.** Eventuali fogli di carta abrasiva eccessivamente sporgenti al di fuori del platorello possono lacerarsi e comportare il rischio di bloccaggio, usura del disco o contraccolpo.



Ulteriori avvertenze per la sicurezza

- La sicurezza dell'utensile è assicurata esclusivamente utilizzando i platorelli originali Mirka.
- Consultare sempre la Scheda di Sicurezza (MSDS) della superficie di lavoro.
- In caso di dolori alle mani oppure ai polsi, interrompere immediatamente il lavoro e consultare un medico I movimenti ripetitivi e l'esposizione eccessiva alle vibrazioni possono provocare lesioni a mani, polsi e braccia.
- La presa di alimentazione e il connettore non sono a norma IEC Utilizzare esclusivamente il cavo di alimentazione originale Mirka Il cavo di alimentazione Mirka può essere ordinato al proprio rivenditore Mirka.
- Verificare regolarmente che l'utensile, il platorello, il cavo di alimentazione e le garnizioni non siano usurati. In caso di danni, il cavo di alimentazione deve essere sostituito con un cavo di alimentazione originale Mirka.
- Il sacco di raccolta della polvere dell'aspiratore deve essere pulito o sostituito quotidianamente La polvere può essere altamente infiammabile Inoltre, pulendo o sostituendo il sacco è possibile garantire le massime prestazioni dell'utensile.
- In caso di malfunzionamento, interrompere immediatamente l'uso dell'utensile e provvedere alla manutenzione e riparazione.
- Verificare sempre che il pezzo da levigare sia fissato saldamente in posizione.
- Tenere lontane le mani dall'accessorio rotante durante l'uso.

Dati tecnici

DEROS RS	600	600X
Potenza/Corrente	750 W	7,5 A
Tensione di alimentazione di rete	220 –240 VAC	100 –120 VAC
Velocità	700 –2500 giri/min.	700 –2500 giri/min.
Diametro del platorello	Ø 150 mm	Ø 150 mm
Peso	1,8 kg	1,8 kg
Classe di protezione	II	II

Informazioni su rumore e vibrazioni

I valori misurati possono essere utilizzati sia per confrontare gli utensili tra loro che per una valutazione preliminare del livello di esposizione.

DEROS RS	600	600X
Livello di pressione acustica (L_{pA})	60,5 dB(A)	60,5 dB(A)
Livello di potenza acustica (L_{WA})	68,5 dB(A)	68,5 dB(A)

DEROS RS	600	600X
Incertezza della misurazione acustica K_{WA}	2,5 dB(A)	2,5 dB(A)
Livello di vibrazioni Superficie di presa posteriore	1,3 m/s ²	1,3 m/s ²
Livello di vibrazioni Superficie di presa anteriore	1,6 m/s ²	1,6 m/s ²
Incertezza della misurazione del livello di vibrazioni K_{PA} *	1,5 m/s ²	1,5 m/s ²

Specifiche soggette a modifiche senza preavviso La gamma dei modelli può variare da un mercato all'altro

* I valori riportati in tabella sono stati ottenuti mediante test di laboratorio in conformità alle procedure e alle normative indicate e non sono sufficienti per la valutazione dei rischi I valori misurati in un posto di lavoro specifico potrebbero essere superiori a quelli dichiarati I valori di esposizione effettivi e il rischio individuale sono unici per ogni situazione e dipendono dall'ambiente circostante, dalla metodologia di lavoro individuale, dal materiale specifico lavorato, dal design della postazione di lavoro nonché dal tempo di esposizione e dalle condizioni fisiche dell'utente Mirka Ltd non potrà essere ritenuta responsabile per eventuali conseguenze derivanti dall'uso dei valori dichiarati anziché dei valori di esposizione effettivi per qualsiasi valutazione dei rischi individuale.

Per ulteriori informazioni su salute e sicurezza sul lavoro è possibile consultare i seguenti siti web:

<https://osha.europa.eu/en> (Europe) or <http://www.osha.gov> (USA)

Postazioni di lavoro

Questo utensile deve essere utilizzato come un utensile manuale. Si raccomanda di utilizzare sempre l'utensile in posizione eretta su una superficie stabile. L'utensile si può trovare in qualsiasi posizione, ma prima dell'uso l'operatore deve sempre assumere una posizione sicura, con una salda presa e un buon appoggio sui piedi, ed essere consapevole che l'utensile può generare una coppia di reazione. Vedere la sezione "Istruzioni per l'uso".

Messa in funzione

Durante il disimballaggio, verificare che l'utensile sia integro, completo e non abbia subito danni durante il trasporto Non utilizzare mai un utensile danneggiato.

Prima dell'uso, verificare che il platorello sia montato e fissato correttamente. Collegare il cavo di alimentazione all'utensile.

Per ottenere le massime prestazioni da questo utensile, si raccomanda di utilizzarlo con l'aspiratore Mirka (o altro dispositivo di estrazione della polvere adeguato) e i prodotti Mirka Net Sanding. La combinazione di levigatrici Mirka, prodotti Net Sanding e aspiratore Mirka è fondamentale per le soluzioni di levigatura Mirka senza polvere.

Il cavo di alimentazione dell'utensile è collegato alla rete di alimentazione dell'aspiratore. Collegando il cavo di alimentazione dell'utensile alla presa sull'aspiratore è possibile utilizzare la funzione di avviamento automatico dell'aspiratore.

Istruzioni per l'uso

- L'utensile deve sempre essere utilizzato con due mani.
- L'utensile è progettato come utensile manuale. L'utensile può essere utilizzato in qualsiasi posizione. Nota! L'utensile può generare una coppia di reazione elevata all'avviamento.
- Accertarsi che l'utensile sia spento. Scegliere un abrasivo appropriato e fissarlo al platorello. Accertarsi che l'abrasivo sia centrato sul platorello. Per le massime prestazioni, si raccomanda l'uso di un platorello Mirka e di un prodotto Mirka Sanding.
- Si raccomanda vivamente di utilizzare l'utensile in combinazione con un aspiratore Mirka.

Funzione di blocco

Attivando la funzione di blocco, l'utensile rimane in funzione di continuo senza tenere premuto il pulsante di avviamento.

Funzione di accelerazione

La funzione di accelerazione aumenta gradualmente la velocità dell'utensile quando l'utente esercita un maggiore carico sull'utensile, mentre quando l'utente riduce il carico la velocità diminuisce di conseguenza. In questo modo, l'utente può

iniziare impostando una velocità inferiore e aumentarla gradualmente all'occorrenza, diminuendo il rischio di danni al pezzo. Se l'utente applica un carico eccessivo, l'utensile potrebbe non essere in grado di raggiungere il regime richiesto e la velocità potrebbe ridursi. La velocità massima può essere selezionata normalmente.

Funzionamento	Procedura	Indicazione
Impostazione dell'utensile in condizione operabile	Premere il pulsante On/Standby per impostare l'utensile in condizione operabile.	Il LED multifunzione inizia a lampeggiare in verde e la velocità è indicata sulla barra dei LED
Avviamento e arresto dell'utensile	Il dispositivo si avvia premendo e tenendo premuto il pulsante di avviamento e si arresta al rilascio del pulsante	Quando l'utensile è in funzione, il LED multifunzione rimane acceso in verde
Utilizzo della funzione di blocco	La funzione di blocco può essere attivata: 1. Premendo il pulsante di avviamento e immediatamente dopo il pulsante di blocco. 2. Premendo il pulsante di blocco e immediatamente dopo il pulsante di avviamento. Il blocco può essere disattivato, arrestando l'utensile, premendo il pulsante di blocco oppure il pulsante di avviamento mentre l'utensile è in funzione.	Quando l'utensile è in funzione, il LED multifunzione rimane acceso in verde
Regolazione della velocità	Quando l'utensile è in funzione oppure in condizione operabile, la velocità può essere regolata premendo o tenendo premuto il pulsante Speed+ (Velocità+) oppure Speed- (Velocità-)	L'impostazione attuale di velocità è indicata sulla barra dei LED
Commutazione tra modalità normale e modalità di accelerazione	Quando l'utensile è in condizione operabile, la modalità operativa può essere alternata premendo simultaneamente i pulsanti Speed+ (Velocità+) e Speed- (Velocità-)	A ogni cambio di modalità, il LED multifunzione lampeggia una volta in rosso
Impostazione dell'utensile in condizione di standby	Per portare l'utensile in standby, premere il pulsante On/Standby	Il LED multifunzione e la barra dei LED si spengono

Bluetooth

Questo utensile è dotato di tecnologia a basso consumo energetico Bluetooth® e può essere collegato alla app myMirka, che permette di accedere a diverse funzionalità aggiuntive. Per maggiori informazioni sulle funzionalità della app e verificarne la disponibilità nel proprio Paese, si prega di visitare il sito www.mirka.com/mymirka

La funzionalità Bluetooth sulla propria levigatrice Mirka® DEROS RS 600(X) può essere attivata come segue:

1. Collegare il cavo di alimentazione alla presa di rete.
2. Premere e tenere premuto il pulsante Speed+ e accendere l'utensile con il pulsante On/Standby.
3. Il LED sinistro si accende in verde, a indicazione che la funzionalità Bluetooth è attivata.
Il LED indicatore wireless inizia a lampeggiare in blu, indicando che il Bluetooth è attivato. Una volta stabilita la connessione, il LED rimane acceso di continuo.

NOTA! Se la app non è installata, oppure non è disponibile nel proprio Paese, la funzionalità Bluetooth non deve essere attivata.

Il marchio denominativo Bluetooth® e i relativi loghi sono marchi registrati di proprietà di Bluetooth SIG, Inc e il loro utilizzo da parte di Mirka Ltd è concesso in licenza Altri marchi registrati e nomi sono di proprietà dei rispettivi titolari.

Manutenzione



Scollegare sempre l'alimentazione elettrica prima della manutenzione!
Utilizzare esclusivamente ricambi originali Mirka!

Sostituzione del platorello

1. Sollevare la copertura per la chiave per platorello. Inserire la chiave per platorello nella scanalatura dell'alloggiamento e fissare il dado del mandrino.
2. Girare il platorello in senso antiorario per rimuoverlo.
3. Montare e serrare il nuovo platorello con le rondelle.
4. Rimuovere la chiave per platorello e chiudere la relativa copertura.

Proteggi platorello

I proteggi platorello Mirka sono progettati per proteggere il platorello dall'usura, in particolare in caso di levigatura aggressiva e continuativa con prodotti con supporto in rete. Questi proteggi platorello economici devono essere posizionati tra il platorello e il disco di levigatura e sostituiti regolarmente. I proteggi platorello prolungano la durata del platorello.

Raccogli polvere

Il raccogli polvere Mirka è progettato per l'uso con il proteggi platorello. Il raccogli polvere incrementa la raccolta della polvere durante l'uso degli abrasivi più grossolani.

Istruzioni per il montaggio:

1. Localizzare la freccia di rotazione sul raccogli polvere e sull'alloggiamento.
2. Allineare le frecce e fissare il raccogli polvere in posizione.

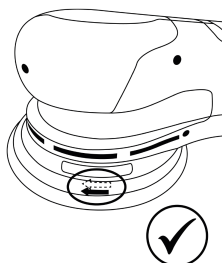
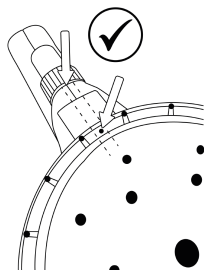
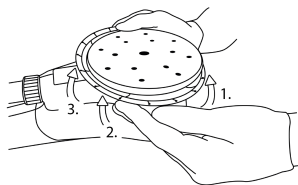
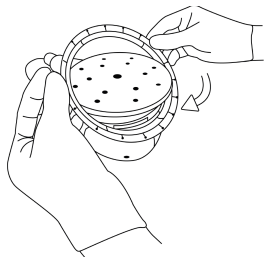

Immagazzinamento e manipolazione

Immagazzinare l'utensile in un luogo asciutto, al riparo da pioggia e gelo. Accertarsi che non sia soggetto ad alcuna pressione per evitarne il rischio di deformazione.



Ulteriore assistenza

Gli interventi di assistenza devono sempre essere effettuati da personale addestrato. Per non invalidare la garanzia, assicurare la massima sicurezza e il funzionamento ottimale dell'utensile, tutti gli interventi di assistenza devono essere effettuati da un centro di assistenza autorizzato Mirka. Per trovare il centro di assistenza autorizzato Mirka più vicino, è possibile contattare il servizio di assistenza clienti Mirka, il proprio rivenditore Mirka o visitare www.mirka.com.

Guida alla Ricerca dei Guasti

Sintomo	Possibile causa	Soluzione
Il LED multifunzione lampeggia alternando rosso e verde.	L'utensile è collegato a una presa di rete con tensione errata.	Collegare l'utensile a una presa di rete con tensione corrispondente a quella nominale dell'utensile.
Il LED multifunzione non si accende con l'alimentatore in funzione.	Il cavo di alimentazione non è collegato correttamente alla levigatrice oppure alla presa di rete.	Collegarlo correttamente.
Il LED multifunzione è rosso e l'utensile rallenta alla velocità minima durante la levigatura.	Temperatura troppo elevata nell'utensile. Eccessiva pressione prolungata sulla levigatrice.	Esercitare una pressione minore sull'utensile per qualche istante e riacquisterà velocità.
Il LED multifunzione è acceso in rosso e la velocità si riduce leggermente.	Eccessiva pressione esercitata sulla levigatrice per un breve periodo di tempo.	Esercitare una pressione minore sulla levigatrice e il LED (destra) ritornerà automaticamente verde.
L'utensile si è fermato e il LED multifunzione è acceso in rosso.	L'utensile è entrato in modalità di sicurezza a causa della temperatura elevata.	Attendere che l'utensile si sia raffreddato.

Informazioni per lo smaltimento

PERICOLO



Rendere inutilizzabili gli utensili elettrici di scarto rimuovendo il cavo di alimentazione.

Attenersi sempre ai regolamenti nazionali applicabili in materia di smaltimento e riciclo di macchine dismesse, imballaggi e accessori.

Solo UE: Non smaltire gli utensili elettrici tra i rifiuti urbani. Ai sensi delle Direttive Europee sui rifiuti di apparecchiature elettriche ed elettroniche, e delle relative trasposizioni nelle leggi nazionali, gli utensili elettrici che hanno raggiunto la fine della loro operatività devono essere raccolti separatamente e conferiti presso un centro di riciclaggio ecologicamente compatibile.



Per maggiori informazioni su regolamento REACH, RoHS e responsabilità sociale d'impresa, visitare il sito www.mirka.com

Samræmisyfirlýsing

Mirka Ltd, 66850 Jeppo, Finnlandi

lýsir því yfir á eigin ábyrgð að vörurnar Mirka® vörurnar (skráðar hér að neðan og sjá töflu um „Tæknilegar upplýsingar“ fyrir hverja einstaka gerð), sem yfirlýsing þessi varðar, uppfylla kröfur þær sem gerðar eru í eftirfarandi stöðlum eða öðrum stöðlunargögnum: EN 62841-1:2015/A11:2022, EN IEC 62841-2-3:2021/A11:2021, EN IEC 55014-1:2021, EN IEC 55014-2:2021, EN 61000-3-2:2014, EN 61000-3-3:2013, EN 300 328 V2.2.2, EN 301 489-1 V2.2.3, EN 301 489-17 V3.2.4 og EN IEC 63000:2018 í samræmi við reglugerðirnar 2006/42/EC, 2011/65/EU, 2014/53/EU.

Vörur: Mirka® DEROS RS 600(X)

<p>Jeppo 12.02.2024 Útgáfustaður og - dagsetning</p>	 Fyrirtæki	 Stefan Sjöberg, forstjóri	<p>Framleiðandi / Birgir Mirka Ltd 66850 Jeppo, Finnlandi Sími +358 20 760 2111 Fax +358 20 760 2290 www.mirka.com</p>	
--	--	--	---	--

Þýðing á upprunalegum leiðbeiningum. Við áskiljum okkur rétt til þess að gera breytingar á handbók þessari án tilkynningar fyrir fram.

Mikilvægt

Lestu þessar leiðbeiningar um öryggi og notkun vandlega áður en tækið er búið til notkunar, tekið í notkun eða við haldið. Geymdu þessar leiðbeiningar á öruggum stað með góðu aðgengi. Lestu þær og farðu eftir lögum og reglum í landi og héraði.

Persónuhlífar sem krafist er



Lestu handbók
notanda



Notaðu
öryggishanska



Notaðu augnhlífir





Notaðu
öryggisgleraugu



Notaðu grímu/
andlitshlíf

Tákn

	Uppfyllir kröfur í viðeigandi ESB-stöðlum
	Uppfyllir Bretland samræmingarkröfur
	Uppfyllir ástralska og nýsjálenska RCM-samræmingarkröfu
	Uppfyllir evrasískar samræmingarkröfur
	Uppfyllir serbneskar samræmingarkröfur
	Uppfyllir úkraínskar samræmingarkröfur
	Uppfyllir brasilískar samræmingarkröfur

	Uppfyllir kinverska RoHS-samræmingarkröfu
	Tækinu skal ætíð stjórnað með báðum höndum
	Flokkur II
DEROS RS 600	Skifuslípivél



Viðvörðun: Mógulega hættulegar aðstæður sem orsakað gætu dauðsfall eða alvarleg meiðsl og/eða eignatjón.
Aðgæsla: Mógulega hættulegar aðstæður sem orsakað gætu minniháttar eða meiðsl og/eða eignatjón í meðallagi.



Almennar öryggisviðvaranir vegna rafverkfæra



VIÐVÖRUN Lestu allar öryggisviðvaranir og leiðbeiningar. Sé ekki farið eftir viðvörðunum og leiðbeiningum, gæti það valdið rafmagnshöggi, eldsvoða og/eða alvarlegum meiðslum.
Varðveittu allar viðvaranir og leiðbeiningar svo þú getir farið yfir þær síðar. Í eftirfarandi viðvörðunum vísar hugtakið „rafverkfæri“ til bæði rafverkfæra sem tengd eru rafmagni (með snúru) og rafverkfæra sem ganga fyrir rafhlöðum (án snúru).

1. Öryggi á vinnusvæði

- Haltu vinnusvæðinu hreinu og vel upp lýstu.** Drasl og dimm svæði eru ávísun á óhöpp og slys.
- EKKI nota rafverkfæri þar sem sprengjuhætta er, svo sem nálægt eldfimrum vökvum, gasi eða ryki.** Rafverkfæri gefa frá sér neista sem kveikt geta í ryki eða gufum.
- Haltu börnum og áhorfendum frá á meðan rafverkfæri er í notkun.** Ef eitthvað truflar einbeitinguna, gætir þú misst stjórn á verkfærinu.

2. Rafmagnsöryggi

- Tengi rafverkfæra verða að passa fyrir innstunguna. Það má aldrei breyta tenginu á neinn hátt. EKKI nota nein millitengi með jarðtengdum rafverkfærum.** Séu óbreytt tengi og innstungur notuð dregur það úr hættu á rafhöggi.
- Forðastu að snerta jarðtengdan búnað á borð við rör, ofna, eldavélar og kælikápa.** Hætta á rafhöggi eykst ef líkaminn kemst í tengsl við jörð.
- EKKI láta rafverkfæri komast í snertingu við regn eða vætu af neinu tagi.** Komist vatn inn í rafverkfæri eykst hættu á rafhöggi mjög.
- EKKI fara óvarlega með rafmagnsleiðsluna. EKKI má nota rafmagnsleiðsluna til þess að bera eða draga verkfærið eða kippa því úr sambandi. Haltu rafmagnsleiðslunni frá hita, olíu, skörpum brúnum og hlutum á hreyfingu.** Ef leiðslan er skemmd eða festist eykst hættu á rafhöggi.
- Þegar rafverkfæri er notað utanhúss ber að nota framlengingarsnúru ætlaða til notkunar utanhúss.** Sé notuð framlengingarsnúra ætluð til notkunar utanhúss, dregur það úr hættu á rafhöggi.
- Verði ekki hjá því komist að nota rafverkfæri þar sem raki er í lofti, skaltu nota aflúttak með mismuna-/lekastraumsrofa (RCD).** Sé notast við mismuna-/lekastraumsrofa (RCD), dregur það úr hættu á rafhöggi.

3. Persónulegt öryggi

- Vertu vakandi, fylgstu með því sem þú ert að gera og beittu heilbrigðri skynsemi þegar þú notar rafverkfæri. EKKI nota rafverkfæri ef þú ert þreytt/ur eða undir áhrifum vímuefna, áfengis eða lyfja.** Andartaks aðgæsluleysi við notkun rafverkfæris getur leitt til alvarlegra meiðsla og líkamstjóns.
- Notaðu persónuhlífar. Berðu alltaf augnhlífar.** Ef þú notar persónuhlífar á borð við rykrímu, öryggisskó með skrikvörn, öryggishjálma eða heyrnarhlífar við viðeigandi aðstæður, dregur það úr hættu á meiðslum og líkamstjóni.
- Komdu í veg fyrir að verkfærið hrökkvi óvart í gang. Gættu þess að rofinn sé stilltur á Af áður en stungið er í samband og/eða rafhlöðu komið fyrir og áður en verkfærið er tekið upp eða borið.** Ef þú heldur á rafverkfæri með fingur á rofanum eða setur í samband verkfæri þar sem rofinn er stilltur á Á, býður það slysum heim.
- Fjarlægðu alla stillilykla eða skrúflykla af rafverkfærinu áður en það er sett í gang.** Ef stillilykill eða skrúflykill er á snúningshluta verkfærisins, getur það leitt til meiðsla og líkamstjóns.

- e. **Teygðu þig ekki of langt. Gættu þess að halda alltaf jafnvægi og standa stöðugum fótum.** Þannig hefurðu sem best vald á verkfærinu ef eitthvað óvænt gerist.
 - f. **Klæddu þig rétt. Ekki ganga með fráflakandi/losaraleg fót eða skartgrip. Haltu hári, fatnaði og hönskum í góðri fjarlægð frá snúningshlutum.** Fráflakandi fatnaður, skartgripir eða sitt hár getur flækt í snúningshlutum.
 - g. **Ef notast er við búnað til þess að safna ryki, gættu þess að hann sé rétt tengdur og notaður.** Sé notast við ryksugu, dregur það úr hættu vegna rykmyndunar.
 - h. **Þú mátt alls ekki verða værukær og líta fram hjá öryggisreglum við notkun tækis þótt þú kunnir orðið mjög vel á það og sért þaulvanur / þaulvön notkun þess.** Kæruleysi við notkun getur valdið alvarlegum meiðslum á broti úr sekúndu.
4. **Að nota rafverkfæri og hriða vel um þau**
- a. **Ekki leggja um of á rafverkfærið. Notaðu rétt rafverkfæri við verkið.** Rétt rafverkfæri skilar betra og öruggara verki sem það er hannað til þess að vinna.
 - b. **Ekki nota rafverkfærið ef ekki er hægt að kveikja og slökkva á því með rofanum.** Ef ekki er hægt að stjórna rafverkfæri með Á/Af rofanum, það er hættulegt og gera verður við það.
 - c. **Taktu rafmagnsleiðsluna úr sambandi og/eða rafhlöðupakkann af rafverkfærinu áður en eitthvað er átt við það, skipt um fylgihlut eða verkfærið sett í geymslu.** Sé gripið til þannig varúðarráðstafana, dregur það úr líkum á að rafverkfærið hrökkvi óvart í gang.
 - d. **Geymdu rafverkfæri þar sem börn ná ekki til og leyfðu engum sem óvanur er þannig verkfærum eða hefur ekki lesið leiðbeiningarnar að nota verkfærið.** Rafverkfæri eru hættuleg í höndum þeirra sem enga þjálfun hafa fengið í notkun þeirra.
 - e. **Viðhald rafverkfæra.** Kannaðu hvort hreyfanlegir hlutar séu skakkir eða komi einhvers staðar við, hvort um einhverjar brotskemmdir sé að ræða eða annað sem haft gæti áhrif á virkni verkfærisins. Sé rafverkfærið skemmt, verður að gera við það áður en það er tekið í notkun. Mörg slys má rekja til rafverkfæra þar sem viðhaldi hefur verið áfátt.
 - f. **Haltu skerum, hnífum og sagarblöðum beittum og hreinum.** Sé skerum, hnífum og sagarblöðum vel við haldið eru minni hættu á að þau festist og auðveldara verður að stjórna þeim.
 - g. **Notaðu rafverkfærið, fylgihluti og skurðjárn o.s.frv. í samræmi við leiðbeiningarnar og taktu tillit til verksins sem vinna skal og aðstæðna þar.** Sé rafverkfærið notað til annarra verka en það er ætlað fyrir, gæti það skapað hættuástand.
 - h. **Haltu handföngum og gripflötum hreinum, þurrum og án olíu og fitu.** Ekki er hægt að treysta því að geta meðhöndlað tækið og stjórnað því á öruggan hátt í óvæntum aðstæðum ef handföng og snertifleti eru sleipir.
5. **Þjónusta**
- a. **Láttu einungis viðurkenndan viðgerðarmann sem notar upprunalega varahluti þjónusta rafverkfærið þitt.** Þannig tryggir þú öryggi við notkun rafverkfæris þins.



Sameiginlegar öryggisviðvaranir fyrir slípun

- a) **Rafverkfærið er ætlað til notkunar sem slípi vél. Kynntu þér allar öryggisviðvaranir, leiðbeiningar, skýringarteikningar og tæknilysingar sem fylgja rafverkfærinu.** Sé ekki farið eftir öllum eftirfarandi leiðbeiningum, gæti það valdið rafmagnshöggi, eldsvoða og/eða alvarlegum meiðslum.
- b) **Ekki er mælt með því til dæmis að merja, virbursta, bóna, skera göt eða skera með rafverkfærinu.** Sé rafverkfærið notað í verk sem það er ekki hannað fyrir, gæti það valdið hættu og meiðslum á fólki.
- c) **Ekki gera breytingar á þessu rafverkfæri til verka sem framleiðandi þess hefur ekki sérstaklega hannað það eða tilgreint fyrir.** Þannig breytingar gætu leitt til þess að notandi missir stjórn á tækinu og það valdið alvarlegum meiðslum.
- d) **Ekki nota fylgihluti sem ekki eru sérstaklega hannaðir af framleiðanda tækisins og sem hann mælir með.** Þótt hægt sé að festa fylgihlut við rafverkfærið þitt er ekki þar með sagt að það tryggir öryggi við störf.
- e) **Tilgreindur snúningshraði fylgihlutar verður að minnsta kosti að vera jafn tilgreindum hámarkshraða rafverkfærisins.** Snúist fylgihlutir hraðar en tilgreindur hámarkshraði segir til um, geta þeir brotnað og losnað af.
- f) **Ytra þvermál og þykkt fylgihlutarins verða að vera innan tilgreindra getumarka rafverkfærisins.** Ekki er hægt að verja á fullnægjandi hátt eða stýra fylgihlut af rangri stærð.
- g) **Stærðir festinga fylgihlutar verða að vera í samræmi við stærðir festinga á rafverkfærinu.** Ef áfestir fylgihlutir falla ekki rétt að rafverkfærinu, missir það stöðugleikann og titrar það mikið að notandinn gæti misst stjórn á því.
- h) **Ekki nota skemmdan fylgihlut. Skoðaðu fylgihlutinn fyrir hverja notkun, til dæmis hvort skífur séu sprungnar eða brotið upp úr þeim, sprungur í bakpúðum eða þeir orðnir of slitir og hvort lausir eða brotnir vírar séu í virburstanum.** Ef þú missir rafverkfæri eða fylgihlut, kannaðu hvort skemmdir hafi orðið eða settu á óskemmdan fylgihlut. Þegar búið er að skoða fylgihlut og setja hann á er rafverkfærið sett í gang og það látið snúast á

hámarksraða í eina mínútu, þó þannig að hvorki þú né aðrir viðstaddir séu ekki í hættu. Skemmdir fylgihlutir detta yfirleitt í sundur á þessum prufutíma.

i) Notaðu persónuhlífar. Það ræðst af notkun verkfærisins hvort þú notar andlitshlíf, öryggisgleraugu eða augnhlífar. Notaðu eftir því sem við á rykgrímu, heyrnarhlífar, hanska og vinnusvuntu sem nær að stöðva brot úr svarfefnum eða því sem unnið er með. Augnhlífar verða að geta stöðvað fljúgandi brot sem myndast af ýmsum ástæðum. Rykgríman eða öndunargríman verða að geta síað frá öreindir sem myndast við verkíð. Sé dvalist lengi í miklum hávaða getur það valdið heyrnartjóni.

j) Gættu þess að aðrir viðstaddir séu í öruggri fjarlægð frá vinnusvæðinu. Allir sem koma inn á vinnusvæðið verða að bera persónuhlífar. Brot úr því sem unnið er með eða úr fylgihlut geta kastast um og valdið meiðslum í nokkurri fjarlægð frá þeim stað sem unnið er.

l) Haltu rafmagnssnúrunni langt frá snúningsskífunni. Ef þú missir stjórn á verkfærinu gæti snúran farið í sundur eða flækt í snúðnum og þú þannig misst handlegginn í fylgihlutinn.

m) Leggðu rafverkfærið aldrei frá þér fyrir en fylgihluturinn hefur stöðvast algjörlega. Fylgihlutur sem snýst gæti gripið í yfirborðsflötinn og kippt verkfærinu úr höndum þér.

n) Ekki láta rafverkfærið ganga á meðan þú berð það þér við hlið. Ef fylgihlutur sem snýst nær að snerta þig, getur hann gripið í fötin og grafist inn í líkamann.

o) Hreinsaðu loftræstiop verkfærisins reglubundið. Vélarviftan dregur ryk inn í vélarhúsið og safnist upp of mikið af málmallsa, gæti það orsakað hættu vegna rafmagns.

p) Ekki nota rafverkfærið í grennd við eldfim efni. Neistar gætu kveikt í þannig efnum.

q) Ekki nota fylgihluti sem þurfa fljótandi kæli efni. Sé vatn eða annað fljótandi kæli efni notað, getur það leitt til raflosts eða rafhögg.



Nánari öryggisleiðbeiningar fyrir öll verk

Bakslag og áþekkar viðvaranir

Bakslag eru skyndileg viðbrögð þegar skifa, bakpúði, bursti eða annar fylgihlutur lendir í klemmu eða festist. Ef búnaður lendir í klemmu eða festist hættir festibúnaðurinn skyndilega að snúast þannig að rafverkfærið rífur sig í öfuga átt miðað við snúninginn á honum.

Ef slípiskifa lendir til dæmis í klemmu eða festist í því sem verið að vinna með, getur brún hennar grafist niður í yfirborðið þannig að skifan rífur sig út eða slæst út. Skifan gæti ýmist flogið í átt að eða frá stjórnanda verkfærisins, allt eftir snúningi skifunnar þegar hún festist. Slípiskífur gætu líka brotnað við þessar aðstæður.

Bakslag er afleiðing af misbeitingu og/eða rangri notkun rafverkfærisins og hægt er að komast hjá því með því að gripa til réttra varúðarráðstafana eins og lýst er hér að neðan.

- Náðu góðu taki á rafverkfærinu og komdu þér þannig fyrir að bæði líkami og handleggur geti staðið af sér öflugt bakslag.** Notaðu alltaf aukahandfang, sé það til staðar, til þess að ráða sem best við bakslag eða snúningsálag við ræsingu. Notandinn getur haft stjórn á snúningsálagi eða bakslagi, sé staðið rétt að málum.
- Hafðu höndina aldrei nálægt fylgihlutnum sem snýst.** Fylgihluturinn gæti gefið bakslag yfir höndina.
- Vertu ekki þar sem rafverkfærið leitar, komi til bakslags.** Bakslag rífur verkfærið í öfuga átt við hreyfingu skifunnar þegar hún festist.
- Farðu sérstaklega varlega þegar unnið er með horn, skarpar brúnir o.s.frv. Forðastu að láta fylgihlutinn hoppa eða festast.** Það er hættu á því að snúningskifan gripi í horn og skarpar brúnir eða þegar hoppi þannig að notandinn missir stjórn á tækinu eða það kemur bakslag.
- Ekki setja keðjusagarblöð fyrir timbur, sundrað demantshjól með jaðarbíl sem er meira en 10 mm eða sagtennt blöð á verkfærið.** Þannig sagarblöð valda oft bakslagi þannig að maður missir stjórnina.



Nánari öryggisleiðbeiningar fyrir öll slípiverkefni

Sértækar öryggisviðvaranir fyrir slípiverkefni

- Notaðu sandpappír af rétttri stærð á skífuna. Farðu eftir ráðleggingum framleiðenda við val á sandpappír.** Nái sandpappírinn of langt út fyrir brúnir skifunnar getur hann valdið meiðslum, gripið í eitthvað sem námunda er, slitið skífuna eða gefið bakslag.

Viðbótar öryggisviðvaranir

- Öryggi verkfærisins er best tryggt með því að nota eingöngu upprunalega Mirka-bakpúða.
- Kynntu þér öryggisgagnablað efniviðar (MSDS) um yfirborð vinnusvæðis.
- Finni notandi til einhverra óþæginda í hönd/úlnlið, ber að hætta vinnslu og leita til læknis. Einhæf vinna, endurteknar hreyfingar og váhrif titrings geta orsakað meiðsl á hendi, úlnlið eða handlegg.
- Rafmagnsinnstungan og tengið eru ekki IEC-samhæfð tengi. Notaðu eingöngu upprunalega Mirka rafmagnsleiðslu. Þú færð Mirka rafmagnsleiðslu keypta hjá umboðsmanni Mirka.
- Skoðið tækið, bakpúðann, rafmagnsleiðsluna og tengihluti í leit að sliti. Sé rafmagnsleiðslan skemmt þarf að skipta henni út fyrir upprunalega Mirka-rafmagnsleiðslu.
- Hreinsaðu eða skiptu daglega um poka á ryksugunni. Ryk getur verið afar eldfimt. Það tryggir einnig bestu mögulegu afköst að hreinsa pokann eða skipta um hann.
- Ef svo virðist sem bilun verði í tækinu, hættu þá notkun þess umsvifalaust og skilaðu því í þjónustu og viðgerð.
- Gættu þess ætíð að viðfangsefnið sem á að pússa sé vandlega fest.
- Haltu höndunum vel frá snúningspúðanum við notkun.

Tæknilysing

DEROS RS	600	600X
Orka/Rafstraumur	750 W	7,5 A
Spenna	220–240 VAC	100–120 VAC
Hraði	700–2500 rpm	700–2500 rpm
Stæð bakpúða	Ø 150 mm	Ø 150 mm
Þyngd	1,8 kg	1,8 kg
Verndarstig	II	II

Upplýsingar um hljóðstyrk og titring

Mæld gildi má nota til þess að á bera eitt tæki saman við annað og við bráðabirgðamat á váhrifum.

DEROS RS	600	600X
Hljóðþrýstingsstig (L_{pA})	60,5 dB(A)	60,5 dB(A)
Hljóðstyrksstig (L_{WA})	68,5 dB(A)	68,5 dB(A)
Óvissupáttur hljóðmælingar K_{WA}	2,5 dB(A)	2,5 dB(A)
Losunargildi titrings Yfirborð aftara handfangs	1,3 m/s ²	1,3 m/s ²
Losunargildi titrings Yfirborð fremra handfangs	1,6 m/s ²	1,6 m/s ²
Óvissupáttur titrings K_{pA} *	1,5 m/s ²	1,5 m/s ²

Tæknilysingar geta breyst án fyrirvara. Gerðin getur verið breytileg eftir markaðssvæðum.

* Gildi tilgreind í töflunni eru fengin úr tilraunum á tilraunastofu í samræmi við upplýsta kóða og staðla og eru ekki fullnægjandi við mat á áhættu. Gildi mæld á ákveðnum vinnustað geta reynst hærrí en tilgreind gildi. Raungildi váhrifa og það umfang hættu eða tjóns sem einstaklingurinn getur orðið fyrir er bundið við hverjar aðstæður fyrir sig og háð nánasta umhverfi, starfsfyrirkomulagi einstaklingsins, því efni sem unnið er með, skipulagi vinnustöðvar og líkamlegu ásigkomulagi notandans og váhrifatíma. Mirka Ltd ber enga ábyrgð á afleiðingum þess að notfæra sér tilgreind gildi í stað raungilda váhrifa við hvaða einstaklingsbundið áhættumat sem er.

Hægt er að afla frekari vinnuvistfræðilegra og öryggisupplýsinga á eftirfarandi vefsetrum:

<https://osha.europa.eu/en> (Evrópa) eða <http://www.osha.gov> (Bandaríkin)

Vinnustöðvar

Ætlast er til þess að verkfærið sé notað sem handverkfæri. Alltaf er mælt með því að nota verkfærið á meðan staðið er á föstu undirlagi. Það má nota verkfærið í hvaða stöðu sem er en áður en vinnsla hefst verður notandinn að standa öruggum fótum, hafa gott tak á verkfærinu og gera sér grein fyrir því að tækið getur tekið kipp vegna snúningsátaks. Sjá kaflann „Leiðbeiningar um notkun“.

Hvernig á að hefjast handa

Þegar verkfærið er tekið úr umbúðum sínum skal þess gætt að það sé óskemmt, fullbúið og hafi ekki skemmt í flutningum. Notaðu aldrei skaddað verkfæri.

Kannaðu fyrir notkun hvort bakpúðinn sé rétt settur á og hertur nægjanlega. Tengdu rafmagnsleiðsluna við tækið.

Mælt er með því að nota tækið með Mirka-ryksugu (eða öðrum viðeigandi ryksugubúnaði) og Mirka-netslípivörum til þess að nýta sem best afl þess. Grundvöllur Mirka-slípilausa án ryks er sá að nota Mirka-slípivélar, netslípilausnir og Mirka-ryksugu.

Rafmagnsleiðslan frá tækinu er tengd við raftengið framan á ryksugunni. Sé rafmagnsleiðsla tækisins tengd við raftengið á ryksugunni er hægt að nýta sér sjálfvirka ræsingu hennar.

Leiðbeiningar um notkun

- Alltaf skal stýra verkfærinu með báðum höndum.
- Ætlast er til þess að verkfærið sé notað sem handverkfæri. Hægt er að nota verkfærið í hvaða stöðu sem er. Athugasemd! Verkfærið getur myndað snúningsátak þegar það er sett í gang.
- Gættu þess að slökkt sé á verkfærinu. Veldu viðeigandi svarfskífur og festu hana tryggilega við bakpúðann. Gættu þess að svarfskifan sé miðjustillt á bakpúðanum. Við mælum með Mirka-bakpúða og Mirka netslípivöru til þess að ná sem bestum árangri.
- Eindregið er mælt með því að verkfærið sé notað með Mirka rykhreinsibúnaði.

Læsing

Sé læsingin virkjuð gengur tækið samfelld án þess að ræsihnappi sé haldið niðri.

Kraftstilling

Kraftstilling tækisins er virkni sem eykur smám saman hraða þess eftir því sem notandinn eykur álagið, og þegar dregið er úr því minnkar hraðinn. Þannig getur notandinn byrjað á lágum hraða og aukið hann eftir þörfum en þannig minnkar hættan á því að viðfangsefnið verði fyrir tjóni. Beiti notandinn of miklu álagi gæti tækið ekki ráðið við það og þá fækkar snúningum á mínútu. Hámarkshraði er valinn á venjulegan hátt.

Notkun	Verklag	Vísbending
Að setja tækið í nýtanlega stöðu	Þrýstu á hnappinn Á / I biðstöðu til að setja tækið í nýtanlega stöðu.	Fjölnota gátljósið fer að blikka grænt og LED-röndin sýnir valinn hraða
Að setja tækið í gang og stöðva það	Tækið er sett í gang með því að þrýsta á ræsihnappinn og halda honum niðri, tækið stöðvast þegar hnappnum er sleppt	Fjölnota gátljósið lýsir grænt á meðan tækið er í gangi
Að nota læsinguna	Læsingin er virkjuð með annað hvort með því 1. að þrýsta á ræsihnappinn og svo þrýsta snögg á læsihnappinn. 2. að þrýsta á læsihnappinn og svo þrýsta snögg á ræsihnappinn. Læsingin er tekin af og tækið stöðvast með því að þrýsta annað hvort á læsihnappinn eða ræsihnappinn á meðan tækið er í gangi.	Fjölnota gátljósið lýsir grænt á meðan tækið er í gangi

Notkun	Verklag	Vísbinding
Að breyta hraða	Hægt er að stilla hraðann með því að þrýsta annað hvort á speed+ eða speed- (hraða+ eða hraða-) á meðan tækið er í gangi eða nýtanlegri stöðu.	Gildandi hraðastilling kemur fram á LED-röndinni
Að skipta á milli venjulegrar stillingar og kraftstillingar	Hægt er að breyta stillingum tækisins með því að þrýsta samtímis á speed+ og speed- (hraða+ og hraða-) á meðan tækið er í nýtanlegri stöðu	Fjölnota gátljósið bikkar rautt einu sinni þegar stillingu er breytt
Að setja tækið í biðstöðu	Tækið er sett í biðstöðu með því að þrýsta á hnappinn Á / í biðstöðu	Slökkt er á fjölnota gátljósinu og LED-röndinni

Bluetooth

Verkfæri þetta er búið lágorku Bluetooth® tækni og hægt er að tengja það við MyMirka-appið sem gefur kost á fleiri aðgerðum og virkni. Hægt er að afla sér frekari upplýsinga um virkni appsins og hvort það sé fánlegt í heimalandi þínu með því að fara á www.mirka.com/mymirka

Þú virkjar Bluetooth á Mirka® DEROS RS 600(X) -verkfærinu þínu sem hér segir:

1. Stingdu rafmagnsleiðslunni í samband við rafmagn.
2. Þrýstu á Speed+ hnappinn og haltu honum niðri á meðan þú gangsetur tækið með On/Standby hnappinum.
3. Grænt ljós kviknar á vinstri ljóstvistum (LED) til þess að sýna að Bluetooth sé virkt.
Þráðlaus LED-gátljósið fer að blikka bláu ljósi sem sýnir að Bluetooth er virkt. Gátljósið logar stöðugt þegar tenging hefur komist á.

ATHUGASEMD! Sé appið ekki sett upp eða ekki í boði í heimalandi þínu, skal Bluetooth ekki virkjað.

Heitið Bluetooth® og lógó eru skráð vörumerki í eigu Bluetooth SIG, Inc. og öll notkun Mirka Ltd á þeim er háð leyfi. Önnur vörumerki og vöruheiti er í eigu viðkomandi eigenda.

Viðhald



Taktu tækið ávallt úr sambandi við rafmagn áður en viðhaldsvinna hefst!

Notaðu eingöngu upprunalega Mirka-varahluti!

Að skipta um bakpúða

1. Lyftu púðalykilhlífinni. Settu púðalykilinn inn í falsið í hlífinni og hertu spindilróna.
2. Snúðu bakpúðanum rangsælis til þess að fjarlægja hann.
3. Komdu nýja bakpúðanum fyrir og hertu hann með spenniskífum.
4. Fjarlægðu púðalykilinn og lokaðu púðalykilhlífinni.

Púðahlíf

Púðahlífarnar frá Mirka eru hannaðar með það fyrir augum að hlífa bakpúðanum við sliti við notkun þegar slípað er af krafti og sleitulaust með netvörum. Púðahlífarnar eru á hagstæðu verði en þær eru hafðar á milli bakpúðans og slípiskífunnar og skipta ætti reglulega um hlífar. Púðahlífarnar lengja notkunartíma hvers bakpúða.

Rykhjúpur

Mirka rykhjúpur er hannaður til notkunar með púðahlíf. Rykhjúpurinn bætir ryksöfnunina þegar gróf svarefni eru notuð.

Leiðbeiningar um uppsetningu:

1. Finndu snúningsörina á bæði rykhjúpnum og tækishlífinni

2. Láttu örvarnar standast á þegar rykhjúpurinn er teygður á sinn stað

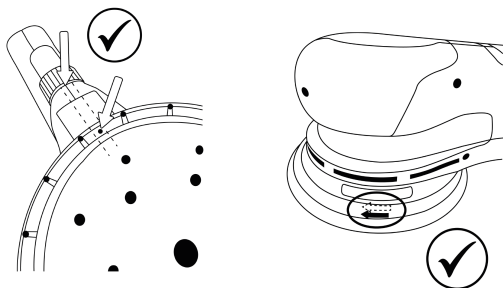
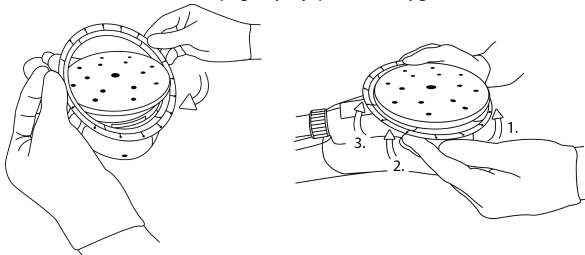

Geymsla og umsjá

Geymdu tækið á þurrum stað þar sem hvorki rignir né frýs. Ekki láta neitt þrýsta á tækið, það gæti skemmt lögum þess.



Önnur þjónusta

Öll þjónusta við tækið skal vera í höndum til þess þjálfaðra starfsmanna. Öll þjónusta verður að vera framkvæmd á vottaðri þjónustumiðstöð Mirka til að halda tækinu í ábyrgð og tryggja hámarksöryggi þess og -virkni. Finna vottaða þjónustumiðstöð Mirka með því að hafa samband við þjónustuver Mirka, Mirka-seljanda þinn eða fara á www.mirka.com

Leiðbeiningar um bilanaleit

Einkenni	Möguleg ástæða	Lausn
Fjölnota LED-gátljósið lýsir rautt og grænt til skiptis.	Verkfærið er tengt við rafmagnsinnstungu með rangri spennu.	Tengdu rafverkfærið við rafmagnsinnstungu sem er í samræmi við nafnspennu þess.
Fjölnota LED-gátljósið lýsir ekki þegar tækið er í gangi.	Rafmagnsleiðslan er ekki nógu vel tengd við slípvélina eða rafmagnsinnstunguna.	Tengdu verkfærið vel.
Fjölnota LED-gátljósið lýsir rautt og tækið fer niður á lágmarkshraða þegar slípað er.	verkfæri er orðin of heit. Of mikið langtímaálag.	Minnka tímabundið álagið á verkfærið og það mun hraðast aftur.
Fjölnota LED-gátljósið lýsir rautt og snúningum á mínútu hefur fækkað nokkuð.	Of mikið skammtímaálag.	Hafðu álagið minna og ljóstvisturinn (hægri) lýsir sjálfkrafa grænt á ný.
Tækið hefur stöðvast og fjölnota LED-gátljósið lýsir rautt.	Verkfærið er í öryggisham vegna þess hve mikið það hefur hitnað.	Bíddu þar til verkfærið hefur kólnað.

Upplýsingar um förgun

HÆTTA



Gerðu úr sér gengin rafverkfæri ónothæf með því að fjarlægja rafmagnsleiðsluna.

Farðu eftir gildandi reglum um förgun og endurnýtingu tækja sem lokið hafa hlutverki sínu, umbúða og fylgibúnaðar.

Gildir aðeins í ESB: Ekki farga raftækjabúnaði með almennu heimilissorpi. Samkvæmt evrópskum tilskipunum um raf- og rafeindabúnaðarúrgang og framkvæmd þeirra landslögum samkvæmt, ber að safna sérstaklega saman rafmagnstækjum sem lokið hafa hlutverki sínu og flytja þau á umhverfislega fullnægjandi endurnýtingarstað.

Nánari upplýsingar um REACH, RoHS og félagslega ábyrgð okkar má finna á www.mirka.com

적합성 선언문

Mirka Ltd 66850 Jeppo, Finland 는 당사의 전적인 책임하에 이 선언문이 관련된 제품 Mirka® 제품(아래 나열되어 있으며 해당 모델의 “기술 자료” 표 참조)이 다음 표준 또는 기타 기준 문서에 부합한다고 선언합니다: 규정 2006/42/EC, 2011/65/EU, 2014/53/EU에 따른 EN 62841-1:2015/A11:2022, EN IEC 62841-2-3:2021/A11:2021, EN IEC 55014-1:2021, EN IEC 55014-2:2021, EN 61000-3-2:2014, EN 61000-3-3:2013, EN 300 328 V2.2.2, EN 301 489-1 V2.2.3, EN 301 489-17 V3.2.4, EN IEC 63000:2018.			
제품: Mirka® DEROS RS 600(X)			
Jeppo 2024년 02월 12일 발행 장소 및 날짜	 회사	 Stefan Sjöberg, CEO	제조업체/공급업체 Mirka Ltd 66850 Jeppo, Finland 전화: +358 20 760 2111 팩스: +358 20 760 2290 www.mirka.com
			

원래 사용 지침의 번역. 당사는 예고 없이 이 설명서를 변경할 수 있는 권리가 있습니다.

중요 사항

이 공구를 설치, 사용 또는 유지관리하기 전에 이 안전 지침 및 사용 지침을 주의 깊게 읽으십시오. 이 지침을 안전하고 접근이 가능한 곳에 비치하십시오. 주/지방 법규를 숙독하고 준수하십시오.

필수 개인 안전 장구



사용설명서를
읽으십시오



보안경을
착용하십시오



안구 보호 장비를
착용하십시오



안전 장갑을
착용하십시오



안면 마스크를
착용하십시오

기호

	EU 관련 표준 준수
	UK 관련 규정 준수
	호주 및 뉴질랜드 RCM 요건 준수
	유럽 아시아 적합성 요건 준수
	세르비아 적합성 요건 준수
	우크라이나 적합성 요건 준수
	브라질 적합성 요건 준수

	중국 RoHS 요건 준수
	항상 두 손으로 작동하십시오
	클래스 II
DEROS RS 600	디스크 타입 연마기



경고: 사망 또는 중상 및/또는 재산 피해가 발생할 수 있는 잠재적으로 위험이 존재하는 상황입니다.
주의: 경상 또는 일반 부상 및/또는 재산 피해가 발생할 수 있는 잠재적인 위험이 존재하는 상황입니다.



일반 전동 공구 안전 경고



경고 모든 안전 경고 및 지침을 읽으십시오. 경고 및 지침을 따르지 않으면 감전, 화재 및 중상이 발생할 수 있습니다.
항후 참조하기 위해 모든 경고 및 지침을 보관하십시오. 경고에 있는 "전동 공구"란 주전원 구동(유선) 전동 공구 또는 배터리 구동(무선) 전동 공구를 의미합니다.

1. 작업 공간 안전

- 작업 공간을 깨끗하게 정돈하고 충분한 조명을 유지하십시오. 어수선하거나 어두운 공간은 사고를 유발할 수 있습니다.
- 가연성 액체, 기체, 분진 등이 있는 곳과 같이 폭발성 대기가 있는 곳에서는 전동 공구를 작동하지 마십시오. 전동 공구는 스파크를 일으켜 먼지나 가스를 점화시킬 수 있습니다.
- 전동 공구를 사용하는 동안 아이들이나 구경꾼이 가까이 접근하지 못하도록 하십시오. 주변이 산만하면 제어하기 어려워질 수 있습니다.

2. 전기 안전

- 전동 공구 플러그는 콘센트와 호환되어야 합니다. 어떠한 경우에도 플러그를 개조하지 마십시오. 접지된 전동 공구를 어댑터 플러그와 함께 사용하지 마십시오. 개조하지 않은 플러그 및 일치하는 콘센트를 사용하면 감전 위험을 감소시킵니다.
- 파이프, 라디에이터, 가스레인지 및 냉장고와 같은 접지된 표면에 신체를 닿지 않게 하십시오. 신체가 접지되면 감전 위험이 높아집니다.
- 전동 공구를 비가 오거나 젖은 환경에 노출하지 마십시오. 전동 공구에 물이 들어가면 감전 위험이 커집니다.
- 전원 코드를 오용하지 마십시오. 전동 공구를 옮기거나, 당기거나, 플러그를 뽑을 때 전원 코드를 절대 사용하지 마십시오. 전원 코드는 뜨겁거나 기름기가 있는 표면, 날카로운 모서리, 움직이는 부품에 가까이 하지 마십시오. 손상되거나 얽힌 전원 코드는 감전 위험을 높입니다.
- 전동 공구를 야외에서 작동할 경우 야외에 적합한 연장 코드를 사용하십시오. 야외용 코드를 사용하면 감전 위험이 줄어듭니다.
- 촉촉한 장소에서 전동 공구를 사용해야 한다면 누전 차단기(RCD)로 보호되는 전원 공급장치를 사용하십시오. RCD를 사용하면 감전 위험이 줄어듭니다.

3. 개인 안전

- 전동 공구를 사용할 때는 방심하지 말고 눈을 떼지 말고 작업해야 하며, 상식을 따르십시오. 지친 상태이거나 약물, 알코올, 약제를 복용한 상태에서는 전동 공구를 사용하지 마십시오. 전동 공구를 작동할 때 잠깐 방심해도 심각한 부상을 당할 수 있습니다.
- 개인 보호 장구를 착용하십시오. 항상 보안경을 착용하십시오. 양호한 상태의 먼지 마스크, 미끄럼 방지 안전화, 견고한 모자, 또는 청력 보호구 등 보호 장구를 사용하면 부상 위험을 줄입니다.
- 감작스러운 작동을 방지하십시오. 전원 및 배터리 팩을 연결하거나, 공구를 집어 올리거나, 옮기기 전에 스위치를 꺼진 위치로 놓으십시오. 손가락을 스위치에 올린 상태에서 전동 공구를 옮기거나 스위치가 켜진 상태에서 공구의 전원 코드를 뽑으면 사고가 발생할 수 있습니다.
- 전동 공구를 켜기 전에 조정 키 또는 렌치를 제거하십시오. 전동 공구의 회전부에 부착된 상태로 남겨진 렌치 또는 키로 인해 부상을 당할 수 있습니다.
- 팔을 너무 멀리 뻗지 마십시오. 항상 발을 단단히 붙이고 균형을 잡으십시오. 이렇게 하면 예상치 않은 상태에서 전동 공구를 더 잘 제어할 수 있습니다.

- f. 적절한 의복을 착용하십시오. 헐렁한 복장 또는 장신구를 착용하지 마십시오. 머리카락, 옷, 장갑 등이 움직이는 부품에 닿지 않게 하십시오. 헐렁한 옷, 장신구, 긴 머리카락 등은 움직이는 부품에 감길 수 있습니다.
 - g. 공구를 먼저 추출 및 집진 장비와 연결해야 할 경우, 적절하게 연결하여 사용하십시오. 집진 장비를 사용하면 먼저 관련 위험을 줄일 수 있습니다.
 - h. 공구를 자주 사용하여 익숙해졌다고 해서 자만하여 공구 안전 수칙을 무시하면 안 됩니다. 부주의하게 행동하면 순식간에 중상을 입을 수 있습니다.
4. 전동 공구 사용 및 관리
- a. 전동 공구를 무리하게 작동하지 마십시오. 용도에 따른 올바른 전동 공구를 사용하십시오. 올바른 전동 공구를 사용하면 설계된 목적에 따라 더 안전하고 효율적으로 작업할 수 있습니다.
 - b. 스위치가 켜지고 꺼지지 않으면 전동 공구를 사용하지 마십시오. 스위치로 제어할 수 없는 전동 공구는 위험하며 수리해야 합니다.
 - c. 전동 공구를 조정, 액세서리 교체, 또는 보관하기 전에 전원 및/또는 배터리 팩에서 전동 공구의 플러그를 뽑으십시오. 예방 안전 조치를 통해 전동 공구가 실수로 작동할 위험을 줄입니다.
 - d. 아이들의 손이 닿지 않는 곳에 미사용 전동 공구를 보관하고 전동 공구 또는 본 지침에 생소한 사람이 전동 공구를 조작하지 못하게 하십시오. 숙달되지 않은 사용자가 전동 공구를 사용하면 위험합니다.
 - e. 전동 공구를 유지보수 하십시오. 움직이는 부품의 오정렬 또는 결할 상태, 부서진 부품, 기타 전동 공구 작동에 영향을 미칠 수 있는 기타 상태를 점검하십시오. 손상된 경우, 사용하기 전에 전동 공구를 수리 하십시오. 전동 공구를 불량하게 관리할 때 사고 발생 가능성이 높아집니다.
 - f. 절삭 공구를 날카롭고 깨끗하게 관리하십시오. 절삭 공구의 절삭면을 날카롭게 관리하면 재료에 잘 걸리지 않고 쉽게 제어할 수 있습니다.
 - g. 본 지침에 따라 전동 공구, 액세서리, 공구 비트 등을 사용하고 작업 조건 및 수행하는 작업 유형을 고려 하십시오. 의도한 응용 목적과 달리 전동 공구를 사용하면 위험한 상황이 발생할 수 있습니다.
 - h. 핸들과 움켜 잡는 부분을 건조하고 깨끗하고 오일과 그리스가 없는 상태로 관리하십시오. 핸들과 움켜 잡는 부분이 미끄러우면 예상치 못한 상황에서 공구를 안전하게 취급하고 제어하지 못하게 될 수 있습니다.
5. 정비
- a. 전동 공구는 동일한 교체 부품을 사용하여 공인 수리 기사가 정비해야 합니다. 이 지침을 지켜야 전동 공구를 안전하게 유지관리할 수 있습니다.



샌딩을 위한 일반 안전 경고

- a) 이 전동 공구는 샌더로 사용하도록 고안되었습니다. 이 전동 공구와 함께 제공된 모든 안전 경고, 지침, 그림 및 사양을 읽으십시오. 아래 나오는 모든 지침을 따르지 않으면 감전, 화재 및 중대한 상해가 발생할 수 있습니다.
- b) 연삭, 와이어 브러싱, 폴리싱, 구멍 커팅, 커팅오프 등의 작업은 이 전동 공구로 수행하지 않는 것이 좋습니다. 이 전동 공구의 용도가 아닌 작업을 하면 위험요소를 만들고 사람이 다칠 수 있습니다.
- c) 이 전동 공구를 공구 제조사가 특별히 설계하거나 지정하지 않은 방식으로 작동하도록 개조하지 마십시오. 공구를 개조하면 제어력을 상실하고 심각한 부상으로 이어질 수 있습니다.
- d) 공구 제조사가 특정 용도로 설계하여 권장하지 않는 액세서리는 사용하지 마십시오. 단순히 액세서리를 전동 공구에 부착할 수 있다고 해서 안전한 작업이 보장되는 것은 아닙니다.
- e) 액세서리의 정격 속도는 최소한 전동 공구에 표시된 최대 속도와 같아야 합니다. 정격 속도보다 빠르게 작동하는 액세서리는 부서져 산산조각 날 수 있습니다.
- f) 액세서리의 외경 및 두께는 전동 공구의 정격 용량 이내이어야 합니다. 크기가 부정확한 액세서리는 적절하게 보호하거나 제어할 수 없습니다.
- g) 액세서리 마운팅의 치수는 전동 공구 마운팅 하드웨어의 치수와 일치해야 합니다. 전동 공구의 마운팅 하드웨어에 맞지 않는 액세서리를 사용하면 균형을 잃고 진동이 심해져, 제어력을 상실할 수 있습니다.
- h) 손상된 액세서리는 사용하지 마십시오. 매번 사용하기 전에 액세서리를 검사하여 금이 가거나 이가 빠진 부분(연삭 스톨), 균열되거나 찢어지거나 지나치게 마모된 부분(백업 패드), 그리고 헐겁거나 갈라진 와이어(와이어 브러시)를 확인하십시오. 전동 공구나 액세서리를 떨어뜨린 경우, 손상되었는지 검사하거나 손상되지 않은 액세서리를 설치하십시오. 액세서리를 검사하고 설치한 후, 작업자 및 주위 사람들이 액세서리의 회전면에서 떨어진 상태에서 전동 공구를 최대 무부하 속도로 1분 동안 작동하십시오. 손상된 액세서리는 일반적으로 이렇게 테스트하면 부서집니다.
- i) 개인 보호 장구를 착용하십시오. 작업 방식에 따라서는, 안면 보호구, 안전고글 또는 보안경을 사용하십시오. 적절한 경우, 작은 연마재나 가공품 파편을 막을 수 있는 방진 마스크, 청력 보호구, 장갑, 작업장 앞치마 등을 착용하십시오. 눈 보호 장비는 다양한 작업에서 발생하는 비산하는 잔해물을 막을 수 있어야 합니다. 방진 마스크나 호흡 장비는 작업에서 발생하는 미립자를 걸러낼 수 있어야 합니다. 심한 소음에 장시간 노출되면 청력을 잃을 수 있습니다.

- j) 주위 사람들이 작업 영역과 안전 거리를 유지하게 하십시오. 작업 영역으로 들어오는 사람은 개인 보호 장구를 착용해야 합니다. 가공물 조각이나 부서진 액세서리 파편이 날아 다녀 인접한 작업 영역 밖에서도 다칠 수 있습니다.
- l) 코드를 회전하는 액세서리에 닿지 않는 곳에 배치하십시오. 통제력을 잃게 되는 경우, 코드가 잘리거나 걸려서 손이나 팔이 회전하는 액세서리에 갇혀 들어갈 수 있습니다.
- m) 액세서리가 완전히 멈출 때까지는 전동 공구를 절대로 내려 놓지 마십시오. 회전하는 액세서리가 바닥에 닿아 전동 공구를 당기면 통제할 수 없게 될 수 있습니다.
- n) 전동 공구를 옆에 들고 다니는 동안에는 전동 공구를 작동하지 마십시오. 회전하는 액세서리가 우발적으로 닿아 옷이 걸려 찢어지면, 액세서리가 작업자의 몸으로 파고들 수 있습니다.
- o) 전동 공구의 공기 구멍을 정기적으로 청소하십시오. 모터 팬은 하우징 안으로 먼지를 끌어당기므로 분말 금속이 지나치게 축적되어 전기 관련 위험이 생길 수 있습니다.
- p) 가연성 물질 근처에서 전동 공구를 작동하지 마십시오. 스파크로 인해 가연성 물질이 점화될 수 있습니다.
- q) 액체 냉각제가 필요한 액세서리는 사용하지 마십시오. 물 또는 기타 액체 냉각제를 사용하면 감전 사고가 발생할 수 있습니다.



모든 작업에 적용되는 추가 안전 지침

반동 및 관련 경고

반동은 회전하는 휠, 백업 패드, 브러시 또는 기타 액세서리가 끼이거나 걸리면 나타나는 갑작스러운 반응입니다. 끼이거나 걸리면 회전하는 액세서리가 급하게 시동이 꺼지고, 그로 인해 통제되지 않는 전동 공구가 접촉 부위에서 액세서리의 회전 반대 방향으로 밀리게 됩니다.

예를 들어, 연삭 스톨이 가공물에 걸리거나 끼이면, 연삭 스톨에서 끼이는 지점으로 들어가는 쪽의 가장자리가 물질의 표면 속으로 파고 들면서 스톨이 올라오거나 반동을 하게 됩니다. 끼이는 지점에서 연삭 스톨이 움직이는 방향에 따라서는, 연삭 스톨이 작업자 방향으로 될 수도 있고 작업자 반대 방향으로 될 수도 있습니다. 이런 상황이 되면 연삭 스톨이 깨질 수도 있습니다.

반동은 전동 공구를 잘못 사용하고/하거나 작동 방법이나 조건이 잘못되어 나타나는 결과이며, 아래에서 설명하는 올바른 주의 사항을 따르면 피할 수 있습니다.

- a. 전동 공구를 단단히 잡고 몸통과 팔을 반동력에 버틸 수 있는 곳에 놓으십시오. 항상 보조 핸들(제공된 경우)을 사용하여 반동 작용이나 시동 중의 토크 작용을 최대한 통제하십시오. 적절한 예방 조치를 취한 경우 작업자 가 토크 반동이나 반동력을 통제할 수 있습니다.
- b. 회전하는 액세서리 근처에 손을 두지 마십시오. 액세서리가 튕겨나오면서 손을 덮칠 수 있습니다.
- c. 반동 작용이 나타나는 경우 전동 공구가 움직이는 범위 내에 몸이 들어가지 않게 하십시오. 반동 작용이 발생하면 공구가 걸린 지점에서 연삭 스톨이 움직이는 반대 방향으로 튀어나갑니다.
- d. 모서리 부위나 예리한 가장자리 등의 작업을 할 때 특히 주의하여, 액세서리가 튀거나 걸리지 않게 하십시오. 모서리나 예리한 가장자리에서 작업하거나 공구가 튀어 오르면 회전하는 액세서리가 걸려 통제되지 않거나 반동 작용이 생기는 경향이 있습니다.
- e. 틸체인 목각 블레이드, 주변 간격이 10 mm 이상인 세그먼트 다이아몬드 휠 또는 톨니 블레이드를 부착하지 마십시오. 이런 종류의 블레이드는 반동이 자주 발생시키므로 제어 불가능한 상태가 됩니다.



연마 작업에 적용되는 추가 안전 지침

연마 작업 관련 안전 경고

- 적절한 크기의 샌딩 디스크 페이퍼를 사용하십시오. 샌딩 페이퍼를 선택할 때 제조사 권장 사항을 따르십시오. 샌딩 패드 밖으로 많이 빠져 나오는 비교적 큰 샌딩 페이퍼는 찢어질 위험이 있으며 걸리거나 디스크가 찢어지거나 반동이 생길 수 있습니다.



추가 안전 관련 주의 사항

- 공구의 안전성은 Mirka 정품 백킹 패드를 사용해야만 보장됩니다.
- 작업 장소에 대한 물질안전보건자료(MSDS)를 읽으십시오.
- 손/손목에 통증이 느껴지면 작업을 멈추고 의사의 진료를 받으십시오. 손, 손목, 팔 등의 부상은 반복 작업, 동작, 과한 진동 노출 등으로 인해 발생할 수 있습니다.
- 전원공급 소켓과 커넥터는 비 IEC 기기용 커플러여야 합니다. 순정 Mirka 전원공급 케이블만 사용해야 합니다. Mirka 전원공급 케이블은 Mirka 판매점에서 구매할 수 있습니다.
- 공구, 백킹 패드, 전원 코드, 피팅 등의 마모 상태를 정기적으로 점검하십시오. 전원 공급 케이블이 손상되면 정품 Mirka 전원 공급 케이블로 교체해야 합니다.

- 분진 포집기 수거 봉지는 매일 청소하거나 교체해야 합니다. 분진은 가연성이 매우 높습니다. 수거 봉지를 청소하거나 교체해도 최적 성능이 유지됩니다.
- 공구가 오작동하는 것으로 보이면, 즉시 사용을 중단하고 정비 및 수리를 받게 하십시오.
- 연마할 가공품이 제자리에 단단히 고정되어 있는지 항상 확인하십시오.
- 사용 중에는 방적 액세서리에 손이 닿지 않게 하십시오.

기술 자료

DEROS RS	600	600X
전력/전류	750 W	7,5 A
주 전압	220–240 VAC	100–120 VAC
속도	700–2500 rpm	700–2500 rpm
백킹 패드 크기	Ø 150 mm	Ø 150 mm
중량	1,8 kg	1,8 kg
보호 등급	II	II

소음 및 진동 정보

하나의 공구를 다른 것과 비교하고, 노출의 예비 평가를 위해 측정값을 사용할 수 있습니다.

DEROS RS	600	600X
음압 레벨 (L_{pA})	60,5 dB(A)	60,5 dB(A)
음압 레벨 (L_{WA})	68,5 dB(A)	68,5 dB(A)
음향 측정 불확실성 계수 K_{WA}	2,5 dB(A)	2,5 dB(A)
진동 방출 값 후방 파지면	1,3 m/s^2	1,3 m/s^2
진동 방출 값 전방 파지면	1,6 m/s^2	1,6 m/s^2
진동 방출 불확실성 계수 K_{PA}^*	1,5 m/s^2	1,5 m/s^2

규격은 예고 없이 변경될 수 있습니다. 모델 범위는 시장에 따라 차이가 있을 수 있습니다.

* 표에 명시된 값은 언급된 규정과 표준에 일치하는 연구소 검사에서 나온 것이며 위험 평가용으로는 충분하지 않습니다. 특정한 작업 장소에서 측정된 값은 선언된 값보다 더 높을 수 있습니다. 실제 노출 값 및 각 사람이 경험하는 위험이나 유해성의 정도는 각 상황마다 차이가 있으며 주위 환경, 그 개인이 기계를 작동하는 방식, 작업 중인 특정한 소재, 작업대 설계 등에 따라 달라지며, 사용자의 노출 시간 및 사용자의 신체 상태에 따라서도 달라집니다. Mirka Ltd는 개별적인 위험 평가를 위해 측정된 실제 노출 값 대신 발표된 값을 사용하여 발생하는 결과에 대해 책임을 지지 않습니다.

산업 보건 안전에 대한 자세한 내용은 다음 웹 사이트에서 볼 수 있습니다:

<https://osha.europa.eu/en> (유럽) 또는 <http://www.osha.gov> (미국)

워크스테이션

이 공구는 휴대용 공구로 작동하게 되어 있습니다. 이 공구는 항상 단단한 바닥면에 서서 사용하는 것이 바람직합니다. 이 공구는 어떤 자세로도 사용할 수 있지만, 사용하기 전에 작업자는 확실하게 자세를 잡아야 하며, 장비를 단단히 움켜잡고 발을 안정적으로 놓아야 합니다. 그리고 공구에서 반발력이 나타날 수 있다는 점에 유의해야 합니다. "사용 지침" 항목을 참조하십시오.

시동거는 방법

포장을 뜯 때, 공구가 손상되지 않고 모든 것이 포함되어 있는지 확인하고, 운송 중에 손상되지 않았는지 확인하십시오. 손상된 공구는 절대로 사용하지 마십시오.

사용하기 전에, 백킹 패드가 정확하고 단단하게 부착되었는지 확인하십시오. 전원 코드를 공구에 연결하십시오.

공구로부터 최대의 파워를 얻으려면, Mirka 본진 포집기(또는 다른 적당한 본진 포집 장치) 및 Mirka 네트 샌딩(Net Sanding) 제품과 함께 사용하는 것이 좋습니다. Mirka 연마기, Mirka 네트 샌딩 제품 및 Mirka 본진 포집기를 함께 사용하는 것이 Mirka의 먼지가 나지 않는 연마 솔루션의 기본입니다.

공구의 전원 코드는 본진 포집기의 주전원 공급장치와 연결됩니다. 본진 포집기의 콘센트에 공구의 전원 코드를 연결하면 본진 포집기의 자동 시동 기능을 사용할 수 있습니다.

사용 지침

- 이 공구는 두 손으로만 작동해야 합니다.
- 이 공구는 휴대용 공구로 작동하게 되어 있습니다. 공구는 어떤 위치로든 사용할 수 있습니다. 참고! 공구에 시동이 걸리면 토크 반응이 발생할 수 있습니다.
- 공구의 스위치가 꺼졌는지 확인하십시오. 적합한 연마재를 선택하여 백킹 패드에 고정하십시오. 연마재가 백킹 패드의 가운데에 있는지 확인하십시오. 최상의 성능을 위해서 Mirka 백킹 패드와 Mirka 샌딩 제품을 사용할 것을 권장합니다.
- 공구를 반드시 Mirka 본진 포집기와 함께 사용할 것을 권장합니다.

잠금 기능

잠금 기능을 사용하면 시동 버튼을 누르고 있지 않아도 공구가 연속적으로 작동합니다.

램프업 기능

램프업이란 사용자가 공구에 부하를 더 많이 가하여 공구 속도가 서서히 증가하도록 하는 기능입니다. 사용자가 부하를 낮추면 속도가 감소합니다. 이에 따라 사용자는 저속 설정으로 시작한 후 필요 시 서서히 속도를 높일 수 있어 가공물의 손상 위험이 줄어듭니다. 사용자가 너무 많은 부하를 가하면 공구 속도가 계속 증가하지 않고 rpm이 느려집니다. 통상적으로 최고 속도가 선택됩니다.

작동	절차	표시
공구를 작동 상태에 놓기	켜기/대기 버튼을 눌러 공구를 작동 가능한 상태로 놓습니다.	다목적 LED가 녹색으로 깜박이기 시작하고 설정 속도가 LED 막대에 표시됩니다.
공구 시동 및 정지	시동 버튼을 누르고 있으면 공구가 시작되고 버튼을 놓으면 공구가 멈춥니다.	공구가 작동하는 동안 다목적 LED는 녹색으로 켜집니다.
잠금 기능 사용	다음 중 한 가지 방식으로 잠금 기능이 활성화됩니다 1. 시동 버튼을 누른 다음 잠금 버튼을 짧게 누릅니다. 2. 잠금 버튼을 누른 다음 시동 버튼을 짧게 누릅니다. 공구가 작동하는 동안 잠금 버튼이나 시동 버튼을 누르면 잠금 기능이 해제되고 공구가 멈춥니다.	공구가 작동하는 동안 다목적 LED는 녹색으로 켜집니다.
속도 변경	공구가 작동하거나 작동 상태일 때 Speed+(속도+) 또는 speed-(속도-)를 누르거나 잡고 있으면 속도가 조정됩니다.	현재 속도 설정이 LED 막대에 표시됩니다.
정상 모드와 램프업 모드 간의 전환	공구가 작동 상태일 때 Speed+(속도+) 및 speed-(속도-)를 동시에 누르면 공구 모드가 전환됩니다.	모드가 전환될 때 다목적 LED는 빨간색으로 깜박입니다.
공구를 대기 상태에 놓기	켜기/대기 상태 버튼을 누르면 공구가 대기 상태로 전환됩니다.	다목적 LED 및 LED 막대가 꺼집니다.

Bluetooth

이 공구는 Bluetooth® 저전력 기술이 탑재되어 있으며, MyMirka 앱에 연결하여 추가 공구 기능을 사용할 수 있습니다. 앱 기능에 대한 자세한 내용을 보려면, 또한 해당 국가에서 앱을 이용할 수 있을 경우 www.mirka.com/mymirka를 방문하십시오.

Mirka® DEROS RS 600(X) 에서 블루투스를 활성화하는 방법은 다음과 같습니다.

1. 전원 코드를 주전원 콘센트에 연결합니다.
2. ON/Standby 버튼으로 공구를 작동 상태로 켜고 Speed+ 버튼을 누릅니다.
3. 왼쪽 LED(녹색)가 켜져 블루투스가 활성 상태임을 알려줍니다.
무선 표시 LED가 청색으로 깜박이기 시작하여 Bluetooth가 활성화되었음을 표시합니다. 연결이 완료되면 LED가 켜진 상태를 유지합니다.

ⓘ 앱이 설치되어 있지 않거나 해당 국가에서 사용할 수 없는 경우, 블루투스는 활성화되지 않습니다.

Bluetooth® 단어 상표와 로고는 Bluetooth SIG, Inc.가 소유한 등록 상표이며 Mirka Ltd는 그러한 상표를 라이선스 하에 사용합니다. 기타 상표 및 상표명은 해당 소유자의 자산입니다.

유지관리



유지관리 작업을 하기 전에 항상 전원을 차단해야 합니다!
Mirka 순정 예비 부품만 사용하십시오!

백킹 패드 교체

1. 패드 렌치 커버를 들어 올립니다. 패드 렌치를 하우징의 슬롯에 끼우고 스프링 너트를 고정합니다.
2. 백킹 패드를 시계 반대 방향으로 돌려 분리하십시오.
3. 와셔로 새 백킹 패드를 장착하고 조입니다.
4. 패드 렌치를 뺀 다음 패드 렌치 커버를 닫습니다.

패드 세이버

Mirka의 패드 세이버는 네트 제품으로 강하게 연속적으로 연마하는 경우에도 백킹 패드가 마모되지 않도록 보호합니다. 이 경제적인 패드 세이버는 백킹 패드와 연마 스트립 사이에 배치되며 정기적으로 교체해야 합니다. 패드 세이버가 있으면 백킹 패드의 수명이 길어집니다.

더스트 슈라우드

Mirka 더스트 슈라우드는 패드 세이버와 함께 사용합니다. 더스트 슈라우드는 거친 연마재를 사용할 때 집진 성능을 향상시킵니다.

장착 방법

1. 더스트 슈라우드와 하우징에서 회전 화살표를 찾습니다.
2. 더스트 슈라우드를 배치하면서 두 화살표가 정렬되도록 합니다.

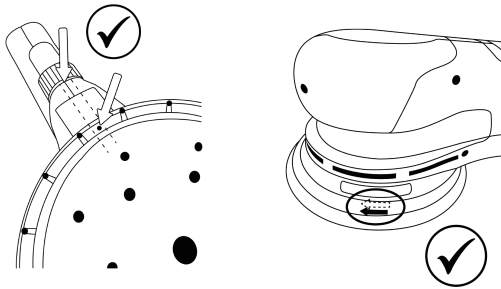
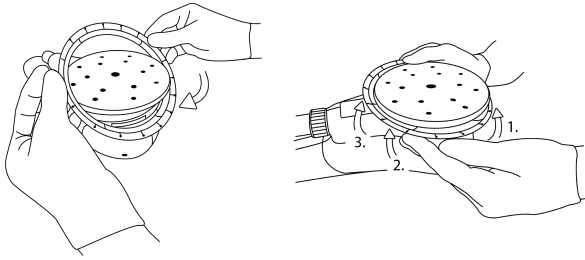

보관 및 취급

빗물이나 서리로부터 보호가 되는 건조한 장소에 보관하십시오. 변형을 피하기 위해 압력을 가하지 마십시오.

⚠ 추가 서비스

정비는 항상 숙련된 직원이 실시해야 합니다. 공구 보증의 유효성을 유지하고 최적의 공구 안전성 및 기능을 보장하려면, Mirka 지정 서비스 센터에서 정비를 실시해야 합니다. 현지 Mirka 지정 서비스 센터를 찾으려면, Mirka 고객 서비스 센터 또는 Mirka 판매점에 문의하거나 www.mirka.com을 방문하십시오.

문제 해결 가이드

증상	추정 원인	해결 방법
다용도 LED가 적색과 녹색으로 점멸합니다.	주 콘센트가 잘못된 전압과 연결되었습니다.	공구를 공구의 공칭 전압과 일치하는 전압의 주 콘센트에 연결하십시오.
스위치를 켤 때 다용도 LED에 불이 켜지지 않습니다.	전원 코드가 연마기나 주 소켓에 제대로 연결되지 않았습니다.	전원 코드를 올바르게 연결하십시오.
샌딩 작업 중에는 다용도 LED가 적색으로 표시되며 공구 속도가 최소 속도 설정값으로 떨어집니다.	공구가 과열되었습니다. 너무 무거운 하중이 오랫동안 가해졌습니다.	공구의 부하를 잠시 줄이면 공구의 속도가 다시 올라갑니다.
다용도 LED가 적색이고 rpm이 약간 감소됩니다.	짧은 시간 동안 과부하가 걸렸습니다.	더 가벼운 하중을 사용하면, LED(오른쪽)가 자동으로 녹색으로 변합니다.
공구가 멈추었으며 다용도 LED가 적색입니다.	고온으로 인해 공구가 안전 모드가 되었습니다.	공구가 냉각될 때까지 기다리십시오.

폐기 정보

위험



전원 코드를 분리하여 쓸모없는 전동 공구를 사용할 수 없게 합니다.

사용하지 않는 장비, 포장 및 액세서리의 폐기 및 재활용에 대한 해당 국가별 법규를 준수하십시오.

EU 전용: 가정용 폐기물 내에 전동 공구를 폐기하지 마십시오. 폐전기전자장비에 대한 유럽 지침과 국가의 법률에 따른 그러한 지침의 시행에 따라 수명이 다한 전동 공구는 따로 수거하여 환경 친화적인 재활용 시설에서 처리해야 합니다.

REACH, RoHS 및 기업의 사회적 책임에 관한 자세한 내용은 www.mirka.com을 참조하십시오.

Atitikties deklaracija

„Mirka Ltd“, 66850 Jeppo, Suomija,			
patvirtina mūsų atsakomybę, kad „Mirka“ produktai (konkretų modelį žr. lentelėje „Techniniai duomenys“), su kuriuo susijusi ši deklaracija, atitinka nurodytus standartus arba kitus norminius dokumentus: EN 62841-1:2015/A1 1:2022, EN IEC 62841-2-3:2021/A1 1:2021, EN IEC 55014-1:2021, EN IEC 55014-2:2021, EN 61000-3-2:2014, EN 61000-3-3:2013, EN 300 328 V2.2.2, EN 301 489-1 V2.2.3, EN 301 489-1 V3.2.4, EN IEC 63000:2018 pagal reglamentus 2006/42/EB, 2011/65/ES, 2014/53/ES.			
Produktai: Mirka® DEROS RS 600(X)			
Jeppo 2024-02-12. Leidimo vieta ir data	MIRKA Įmonė	 Stefan Sjöberg, generalinis direktorius	Gamintojas / tiekėjas „Mirka Ltd“ 66850 Jeppo, Suomija Tel. +358 20 760 2111 Faks. +358 20 760 2290 www.mirka.com
			

Originalių instrukcijų vertimas. Mes pasiliegame teisę pakeisti šią instrukciją be išankstinio pranešimo.

Svarbi informacija

Prieš montuodami, naudodami ar prižiūrėdami šį įrankį, atidžiai perskaitykite šias saugos ir naudojimo instrukcijas. Laikykite šias instrukcijas saugioje ir pasiekiamoje vietoje. Perskaitykite valstybines bei vietines taisykles ir jų laikykitės.

Reikalinga asmeninė apsaugos įranga



Perskaitykite
operatoriaus
vadovą



Dėvėkite
apsauginius
akinius



Dėvėkite
ausines





Dėvėkite
apsaugines
pirštines



Dėvėkite veido
apsaugą

Simboliai

	Atitinka ES taikomus standartus
	Atitinka JK taikomus reglamentus
	Atitinka Australijoje ir Naujojoje Zelandijoje taikomus RCM reikalavimus
	Atitinka Eurazijos atitikties reikalavimus
	Atitinka Serbijos atitikties reikalavimus
	Atitinka Ukrainos atitikties reikalavimus
	Atitinka Brazilijos atitikties reikalavimus

	Atitinka Kinijoje taikomus RoHS reikalavimus
	Visada dirbkite dviem rankomis
	II klasė
DEROS RS 600	Diskinis šlifuo tuvas



Įspėjimas. Nurodo pavojingą situaciją, dėl kurios galimas sunkus arba mirtinas sužalojimas ir (arba) materialinė žala.

Perspėjimas. Nurodo pavojingą situaciją, dėl kurios galimas lengvas arba vidutinis sužalojimas ir (arba) materialinė žala.



Bendrieji perspėjimai dėl elektros įrankių saugos



ĮSPĖJIMAS Perskaitykite visus įspėjimus dėl saugos ir visas instrukcijas. Nesilaikant toliau pateiktų įspėjimų ir instrukcijų galimas elektros smūgis, gaisras ir (arba) rimtas kūno sužalojimas.

Visus įspėjimus ir instrukcijas saugokite, kad galėtumėte paskaityti vėliau. Elektrinis įrankis reiškia prie elektros tinklo laidu jungiamą elektrinį įrankį arba belaidį akumuliatoriui maitinamą elektrinį įrankį.

1. Darbo vietos sauga

- Pasirūpinkite, kad darbo vieta būtų švari ir tinkamai apšviesta.** Netvarkingoje arba prastai apšviestoje darbo vietoje gali įvykti nelaimingų atsitikimų.
- Nesinaudokite elektriniais įrankiais sprogiuose aplinkoje, t. y. tokiose vietose, kur yra degiųjų skysčių, dujų ar dulkių.** Elektriniai įrankiai sukelia kibirkštis, kurios gali uždegti dulkes ar garus.
- Kai dirbate su elektriniu įrankiu, vaikai ir jus stebintys žmonės turi laikytis atokiai.** Dėl blaškymo galite prarasti įrankio kontrolę.

2. Elektros sauga

- Elektros įrankio kištukas turi tikti lizdui. Jokiu būdu kištuko nekeiskite. Dirbdami įžemintais elektros įrankiais nenaudokite kištukų adapterių.** Naudojant nemodifikuotus kištukus ir jiems tinkamus lizdus sumažės elektros smūgio pavojus.
- Nelieskite įžemintų paviršių, pvz., vamzdžių, radiatorių, viryklių ir šaldiklių.** Prisilietę prie įžemintų paviršių galite nukentėti nuo elektros srovės.
- Nelaikykite elektros įrankių lietuje arba drėgnoje aplinkoje.** Į elektrinį įrankį patekus vandeniui padidės elektros smūgio pavojus.
- Tinkamai elkitės su laidu. Jokiu būdu neneškite, netraukite ir neišjunkite elektrinio įrankio paėmę už laido. Laidą saugokite nuo karščio, tepalų, aštrių briaunų ir judamųjų dalių.** Sugedus arba susinarpiojus laidams padidėja elektros smūgio pavojus.
- Dirbdami su elektriniu įrankiu lauke naudokite lauko sąlygoms tinkamą ilgutuvą.** Naudojant lauko sąlygoms tinkamą laidą sumažėja elektros smūgio pavojus.
- Jei elektrinį įrankį būtina naudoti drėgnoje vietoje, naudokite liekamosios srovės įtaisą (RCD) apsaugotą maitinimo šaltinį.** Naudojant RCD sumažėja elektros smūgio pavojus.

3. Asmeninė sauga

- Dirbdami su elektriniu įrankiu būkite budrus, atidžiai dirbkite savo darbą, vadovaukitės sveiku protu. Nesinaudokite elektriniu įrankiu pavargę arba apsvaigę nuo narkotikų, alkoholinių gėrimų ar vaistų.** Jei dirbdami su elektriniu prietaisu nors akimirkai prarasite budrumą, galite sunkiai susižeisti.
- Naudokite asmens apsaugos įrangą. Būtinai užsidėkite apsauginius akinius.** Tam tikromis sąlygomis naudojant tam tikrą saugos įrangą, pavyzdžiui, respiratorių, apsauginius batus su neslystančiais padais, šalmą arba apsaugines ausines, sumažėja sužalojimų tikimybė.
- Apsaugokite nuo netyčinio paleidimo. Prieš prijungdami maitinimo šaltinį ir (arba) sudėtinę bateriją, įrankį paimdami ar nešdami, įsitinkinkite, kad jungiklis yra išjungimo padėtyje.** Jei elektros įrankius nešite pirštą laikydami ant jungiklio arba į lizdą jungsite jungikliui esant įjungimo padėtyje, gali įvykti nelaimingas atsitikimas.
- Prieš jungdami elektrinį įrankį ištraukite visus reguliavimo raktus ir nuimkite veržliarakčius.** Veržliaraktis arba raktas, pritvirtintas prie sukamosios elektrinio įrankio dalies, gali sužeisti.

- e. **Nesistenkite siekti per toli. Visada tvirtai remkitės kojomis ir išlaikykite pusiausvyrą.** Taip geriau suvaldysite elektrinį įrankį susidarius netikėtai situacijai.
 - f. **Tinkamai apsirenkite. Nevilkėkite laisvų drabužių, nusiimkite papuošalus. Žiūrėkite, kad jūsų plaukai, apranga ir pirštinės nepatektų prie judančių dalių.** Judančios dalys gali įtraukti laisvą aprangą, papuošalus ar ilgus plaukus.
 - g. **Jeigu turite prie dulkių išsiurbimo ir surinkimo įrengimų jungti tam tikrus prietaisus, būtinai juos prijunkite ir tinkamai naudokite.** Naudojant dulkių surinkimo įrangą, bus mažesni su dulkelėmis susiję pavojai.
 - h. **Paisykite saugos principų net ir tada, kai įrankį naudojate dažnai ir manote, kad esate užtikrinti, kaip reikia juo naudotis.** Elgdamiis nerūpestingai galite akimirksniu patirti rimtų sužalojimų.
4. **Elektrinio įrankio naudojimas ir priežiūra**
- a. **Elektros įrankį apsaugokite nuo per didelės apkrovos. Tam tikram darbui išsirinkite tinkamą elektrinį įrankį.** Su tinkamu elektriniu įrankiu geriau ir saugiau atliksite darbą tokia sparta, kokiai šis įrankis pritaikytas.
 - b. **Nenaudokite elektrinio įrankio, jeigu neįmanoma jo įjungti arba išjungti jungikliu.** Elektrinis įrankis, kurio neįmanoma valdyti su jungikliu, kelia pavojų, todėl jį būtina taisyti.
 - c. **Prieš atlikdami bet kokius pakeitimus, keisdami priedus arba padėdami saugoti, elektrinį įrankį atjunkite nuo maitinimo šaltinio ir (arba) sudėtinę bateriją atjunkite nuo elektrinio įrankio.** Tokios saugos priemonės sumažins elektrinio įrankio atsitiktinio įsijungimo riziką.
 - d. **Nenaudojamus elektrinius įrankius laikykite vaikams nepasiekiamoje vietoje ir neleiskite elektrinio įrankio naudoti nemokantiems naudotis elektriniais įrankiais ir neskaičiusiems šių instrukcijų.** Elektriniai įrankiai, patekę į nemokančių jais dirbti asmenų rankas, kelia pavojų.
 - e. **Pržiūrėkite elektrinius įrankius. Patikrinkite, ar tinkamai suderintos judamosios dalys, ar jos nestringa, ar įrankio dalys neįtrūkusios ir ar nėra kokių nors kitų sąlygų, galinčių paveikti elektrinio įrankio veikimą. Jei yra sugedusių dalių, prieš naudojant elektrinį įrankį būtina jas sutaisyti.** Daugybės nelaimingų atsitikimų priežastis – netinkamai pržiūrimi elektriniai įrankiai.
 - f. **Pjovimo įrankiai turi būti aštrūs ir švarūs.** Tinkamai pržiūrimi pjovimo įrankiai su aštriais ašmenimis rečiau stringa, juos lengviau valdyti.
 - g. **Elektrinį įrankį, jo priedus, antgalius ir kt. naudokite laikydamiesi šių instrukcijų, įvertinę darbo sąlygas ir darbą, kurį turite atlikti.** Naudojant elektrinį įrankį ne pagal paskirtį gali susidaryti pavojinga situacija.
 - h. **Neleiskite rankenoms ir laikymo paviršiams sušlapti, juos visada valykite, taip pat pržiūrėkite, kad ant jų neliktų alyvos ar tepalų likučių.** Slidžios rankenos ir sutepimo paviršiai nenumatytų situacijų metu neleidžia užtikrinti saugaus įrankio eksploatavimo ir kontrolės.
5. **Techninė priežiūra**
- a. **Elektrinį įrankį leiskite taisyti tik kvalifikuotam meistriui, naudojančiam originalias atsargines dalis.** Taip užtikrinsite, kad nesumažės elektrinio įrankio saugumas.



Bendrieji saugos įspėjimai, taikytini šlifavimo operacijai

- a) Šio elektrinio įrankio paskirtis – šlifavimas. Perskaitykite visus su šiuo elektriniu įrankiu pateiktus saugos įspėjimus, instrukcijas, iliustracijas ir specifikacijas. Nesilaikant visų toliau pateiktų instrukcijų galimas elektros smūgis, gaisras ir (arba) rimtas kūno sužalojimas.
- b) Šiuo elektriniu įrankiu nerekomenduojama vykdyti abrazyvinio apdirbimo, šveitimo, poliravimo, kiaurymių pjovimo ar nupjovimo operacijų. Vykdamas šiuo elektriniu įrankiu operacijas, kurioms jis nėra skirtas, galimas pavojus ir kūno sužalojimas.
- c) Šio elektrinio įrankio nemođifikuokite tokiu būdu, kad jis veiktų kitaip, nei pagal jo tiesioginę paskirtį ir nei nurodė įrankio gamintojas. Dėl tokio mođifikavimo galite įrankio nesuvaldyti ir sunkiai susižaloti.
- d) Nenaudokite jokių priedų, išskyrus tuos, kuriuos specialiai sukūrė ir rekomenduoja įrankio gamintojas. Vien tai, kad priedą įmanoma prijungti prie elektrinio įrankio, neparantuoja saugaus veikimo.
- e) Priedo vardinis greitis turi būti bent jau ne mažesnis už maksimalų greitį, nurodytą ant elektrinio įrankio. Jeigu priedas sukamas didesniu už vardinį greitį, jis gali sulūžti ir nulėkti šalin.
- f) Priedo išorinis skersmuo ir storis negali viršyti elektrinio įrankio vardinės galios parametro. Netinkamo dydžio priedų nepavyks tinkamai apsaugoti ir valdyti.
- g) Priedo montavimo elemento matmenys turi atitikti elektrinio įrankio montavimo elemento matmenis. Jeigu priedai neatitinka elektrinio įrankio tvirtinimo elementų, priedas suksis nenumatyta, smarkiai vibruos, įrankis gali išsprūsti iš rankų.
- h) Nenaudokite pažeisto priedo. Kaskart prieš naudodami patikrinkite priedus, pavyzdžiui, ar neišdaužyti ir neįtrūkę abrazyviniai diskai, ar neįtrūkę, neįplyšę ir per daug nenusidėję šlifavimo padai, ar nenulūžusios ir

neatsipalaidavusios vielinių šepelių vielos. Jeigu elektrinis įrankis ar priedas nukrinta ant žemės, apžiūrėkite, ar jis nebuvo pažeistas, arba uždėkite nepažeistą priedą. Apžiūrėję ir uždėję priedą, pakreipkite įrankį taip, kad priedo sukimosi plokštumoje nebūtų jokio žmogaus (įskaitant operatorių), ir leiskite elektriniam įrankiui maksimaliu greičiu be apkrovos padirbti vieną minutę. Pažeisti priedai per tokios trukmės bandymą paprastai subyra.

i) Naudokite asmens apsaugos įrangą. Atsižvelgdami į darbo specifiką, naudokite veido skydelį, didelius arba mažus saugos akinius. Kai reikia, naudokite dulkių kaukę, klausos apsaugos priemonės, mūvėkite pirštines ir ryškite darbinę prijuostę, galinčią sulaikyti mažas abrazyvines ir ruošinio daleles. Akių apsaugos priemonės turi būti tinkamos siekiant apsaugoti akis nuo skriejančių atplaišų, susidarančių per įvairias operacijas. Dulkių kaukė arba respiratorius turi pajėgti sulaikyti daleles, susidarančias dirbant. Praleidus daug lauko erdvėje, kurioje didelis triukšmas, galima prarasti klausą.

j) Žiūrėkite, kad kiti žmonės būtų saugiu atstumu nuo darbo zonos. Kiekvienas į darbo zoną įžengiantis asmuo turi naudoti asmens apsaugos įrangą. Ruošinio arba sulūžusio priedo nuolaužas gali skrieti toli ir sužeisti stovinčius atokiau nuo darbo vietos.

l) Nutieskite laidą taip, kad būtų atokiau nuo besisukančio priedo. Nesuvaldžius įrankio, laidas gali būti nupjautas arba užkabintas, o besisukantis priedas įtraukti operatoriaus plaštaką arba ranką.

m) Niekada neguldysite elektrinio įrankio, kol priedas visiškai nenustojo sukęsis. Besisukantis priedas gali siekti paviršių ir elektrinio įrankio galite nebesuvaldyti.

n) Neleiskite elektriniam įrankiui veikti, kai nešatės jį prie šono. Netyčia prisilietęs prie drabužių besisukantis priedas gali juos užkabinti, o priedas įsirežti jums į kūną.

o) Reguliariai valykite elektrinio įrankio ventiliacijos angas. Variklio ventiliatorius traukia korpuso viduje esančias dulkes, o susikaupus per dideliam metalo dulkių kiekiui gali kilti su elektra susijusių pavojų.

p) Nedirbkite elektriniu įrankiu šalia degių medžiagų. Nuo kibirkščių šios medžiagos gali užsiliepsnoti.

q) Nenaudokite priedų, kuriems reikia aušinimo skysčio. Naudojant vandenį ar kitą aušinimo skystį galima patirti mirtiną elektros srovės sukeltą traumą arba elektros smūgį.



Papildomos visų operacijų saugos instrukcijos

Įspėjimai dėl atatranks ir su ja susijusių pavojų

Atatranka yra staigi reakcija, įvykstanti prispaudus ar užkabinus besisukantį diską, šlifavimo padą, šepetį ar kitą priedą. Kai besisukantis priedas prispaudžiamas arba užkabina, jis staiga sustoja, o nesuvaldytas elektrinis įrankis staiga ties kliuvinio tašku pastumiamas priešinga priedo sukimuisi kryptimi.

Pavyzdžiui, jeigu abrazyvinis diskas užkliūva už ruošinio arba yra jo prispaudžiamas, į prispaudimo tašką atsiremiantis disko kraštas gali įsikverbti į medžiagos paviršių, o diskas išsprūsti arba būti išmestas lauk. Diskas gali šokti į operatoriaus arba į priešingą pusę – tai priklauso nuo to, kuria kryptimi diskas sukosi, kai buvo prispaustas. Abrazyviniai diskai tokiomis sąlygomis gali ir lūžti.

Atatranka įvyksta netinkamai naudojant elektrinį įrankį ir (arba) nepaisant tinkamų darbo sąlygų ar procedūrų. Jos galima išvengti imantis toliau nurodytų atsargumo priemonių.

- Stipriai laikykite elektrinį įrankį. Kūno ir rankų laikysena turi būti tokia, kad pajėgtumėte pasipriešinti atatranks jėgai. Jeigu yra pagalbini rankena, visada ją naudokite, kad kuo geriau suvaldytumėte atatranką arba įrankio reakciją į sukimo momentą, kai įjungiate įrankį.** Jeigu imamasi tinkamų atsargumo priemonių, operatorius gali suvaldyti reakcijas į sukimo momentą ir atatranks jėgas.
- Niekada nedėkite rankos šalia besisukančio priedo.** Esant atatrakai priedas gali pataikyti į ranką.
- Nebūkite tokioje vietoje, į kurią įvykus atatrakai lėktų elektrinis įrankis.** Atatranka užsikirtimo taške mes įrankį priešinga disko sukimuisi kryptimi.
- Būkite ypač atsargūs dirbdami su kampais, aštriais kraštais ir pan. Venkite priedu ką nors kliudyti, neleiskite jam atšokti.** Besisukantis priedas neretai užstringa būtent tada, kai atšoka, arba dirbant su kampais ar aštriais kraštais. Dėl to įvyksta atatranka, įrankis tampa nebevaldomas.
- Netvirtinkite grandininio pjūklų medienos pjūklų, segmentinio deimantinio disko su didesniu nei 10 mm periferiniu tarpu arba diskinio pjūklų.** Dėl tokių pjūklų sukuriama dažna atatranka ir prarandama kontrolė.



Papildomos šlifavimo operacijų saugos instrukcijos

Specifiniai saugos įspėjimai, taikytini šlifavimo operacijoms

- Naudokite tinkamo dydžio šlifavimo disko popierių. Rinkdamiesi šlifavimo popierių, vadovaukitės gamintojų rekomendacijomis.** Kai naudojamas didelių matmenų šlifavimo popierius, per toli išsikisantis už šlifavimo pado ribų, kyla įplėšimo pavojus ir galimas disko užsikirtimas, plyšimas ar atatranka.



Papildomi įspėjimai dėl saugos

- Solo el uso de platos de soporte originales de Mirka puede garantizar la seguridad de la herramienta.
- Perskaitykite apdirbamo paviršiaus medžiagų saugos duomenų lapą (MSDS).
- Jei dirbdami jaučiate fizinį plaštakos / riešo diskomfortą, baikite darbą ir kreipkitės į medikus. Dėl monotoniško darbo, judesio ir ilgalaikės vibracijos poveikio gali būti sužalota plaštaka, riešas ir ranka.
- Maitinimo lizdas ir jungtis yra ne IEC prietaisų jungtys. Naudokite tik originalų „Mirka“ maitinimo laidą. „Mirka“ maitinimo laidą galima įsigyti iš „Mirka“ prekybos atstovo.
- Reguliariai tikrinkite, ar nesusidėvėjo įrankis, disko pagrindas, maitinimo laidas ir jungtys. Jei maitinimo kabelis pažeistas, jį būtina pakeisti originaliu „Mirka“ maitinimo kabeliu.
- Valykite arba keiskite dulkių nusiurbimo prietaiso surinkimo maišelį kasdien. Dulksės gali lengvai užsiliepsnoti. Be to, maišelio valymas arba pakeitimas užtikrina optimalų veikimą.
- Jei įrankis sugenda, nedelsdami nustokite naudoti ir pasirūpinkite technine priežiūra bei remontu.
- Visada užtikrinkite, kad ruošinys, kuris bus šlifuojamas, gerai pritvirtintas.
- Naudodami saugokitės, kad besisukantis priedas neužkliudytų rankų.

Techniniai duomenys

DEROS RS	600	600X
Galia/Srovė	750 W	7,5 A
Maitinimo tinklo įtampa	220 –240 V kintamoji srovė	100 –120 V kintamoji srovė
Greitis	700 iki 2500 suk./min.	700 iki 2500 suk./min.
Disko pagrindo dydis	Ø 150 mm	Ø 150 mm
Svoris	1,8 kg	1,8 kg
Apsaugos klasė	II	II

Informacija apie triukšmą ir vibraciją

Išmatuotos vertės gali būti naudojamos vienam įrankiui palyginti su kitu ir preliminariai įvertinti poveikį.

DEROS RS	600	600X
Garso slėgio lygis (L_{pA})	60,5 dB(A)	60,5 dB(A)
Garso galios lygis (L_{WA})	68,5 dB(A)	68,5 dB(A)
Garso matavimo paklaida K_{WA}	2,5 dB(A)	2,5 dB(A)
Skleidžiamos vibracijos vertė Galinis laikymo paviršius	1,3 m/s^2	1,3 m/s^2
Skleidžiamos vibracijos vertė Priekinis laikymo paviršius	1,6 m/s^2	1,6 m/s^2
Skleidžiamos vibracijos paklaida K_{pA} *	1,5 m/s^2	1,5 m/s^2

Specifikacijos gali būti pakeistos be išankstinio įspėjimo. Modeliai įvairiose rinkose gali skirtis.

* Lentelėje nurodytos vertės yra gautos iš laboratorinių tyrimų, atitinkančių nurodytus kodeksus ir standartus, bet jų nepakanka norint įvertinti pavojų. Tam tikroje darbo vietoje išmatuotos vertės gali būti didesnės už deklaruotąsias. Faktinės poveikio vertės ir asmens patiriamo pavojaus arba žalos lygis skiriasi kiekvienoje situacijoje ir priklauso nuo darbo aplinkos, asmens darbo būdo, konkrečios medžiagos, su kuria dirbama, darbo vietos konstrukcijos, poveikio laiko ir naudotojo fizinės būklės. „Mirka Ltd“ neprisiima atsakomybės už pasekmes, jeigu atliekant individualų rizikos vertinimą yra vadovaujama deklaruotosiomis, o ne faktinėmis poveikio vertėmis.

Daugiau informacijos apie profesinę sveikatą bei saugą galima rasti šiose interneto svetainėse:

<https://osha.europa.eu/en> (Europe) or <http://www.osha.gov> (USA)

Darbo vietos

Įrankis skirtas naudoti laikant rankose. Įrankį visada rekomenduojama naudoti stovint ant tvirtu pagrindo. Jį galima naudoti bet kokiame padėtyje, bet prieš tai operatorius turi taip atsistoti, kad tvirtai laikytų įrankį rankomis ir gerai remtųsi kojomis. Būtina nepamiršti, kad įrankis dėl sukimo momento reakcijos gali išsprūsti iš rankų. Žr. skyrelį „Naudojimo instrukcijos“.

Darbo pradžia

Išpakavę įrankį įsitikinkite, kad jis veikia, yra visos dalys ir nebuvo pažeistas transportuojant. Niekada nenaudokite pažeisto įrankio.

Prieš naudodami patikrinkite, ar disko pagrindas tinkamai pritvirtintas ir priveržtas. Prijunkite maitinimo laidą prie įrankio.

Kad galėtumėte pasinaudoti maksimalia šio įrankio galia, rekomenduojama naudoti jį su „Mirka“ dulkių nusiurbimo prietaisu (ar kitu tinkamu dulkių nusiurbimo prietaisu) ir „Mirka“ tinklinio šlifavimo gaminiais. „Mirka“ šlifuoqlių, „Mirka“ tinklinio šlifavimo gaminių ir „Mirka“ dulkių nusiurbimo prietaisų derinimas yra „Mirka“ šlifavimo be dulkių sprendimų pagrindas.

Įrankio maitinimo laidas prijungiamas prie maitinimo šaltinio dulkių nusiurbimo prietaiso. Prijungus įrankio maitinimo laidą prie dulkių nusiurbimo prietaiso lizdo, galima naudoti dulkių nusiurbimo prietaiso automatinio paleidimo funkciją.

Naudojimo instrukcijos

- Įrankis visada turi būti valdomas dviem rankomis.
- Įrankis naudotinas kaip rankinis. Įrankį galima naudoti bet kurioje padėtyje. Pastaba! Įjungus įrankį, jį gali veikti sukimo momentas.
- Įsitikinkite, kad įrankis išjungtas. Pasirinkite tinkamą abrazyvą ir pritvirtinkite jį prie disko pagrindo. Įsitikinkite, kad abrazyvas yra disko pagrindo centre. Kad veiktų optimaliai, rekomenduojame naudoti „Mirka“ disko pagrindą ir „Mirka“ šlifavimo gaminį.
- Primygtinai rekomenduojama naudoti įrankį kartu su „Mirka“ dulkių siurbliu.

Užrakinimo funkcija

Įjungus užrakinimo funkciją, įrankis veikia nepertraukiamai, nelaikant nuspausto įjungimo mygtuko.

Greičio didinimo funkcija

Įrankio greičio didinimo funkcija – tai funkcija, kuri palaipsniui didina įrankio greitį, kai naudotojas įrankiui taiko didesnę apkrovą, o kai naudotojas mažina apkrovą, greitis mažėja. Naudotojas gali pradėti dirbti mažesniu greičiu ir palaipsniui jį didinti pagal poreikį, taip sumažindamas riziką pažeisti ruošinį. Jei naudotojas naudoja per didelę apkrovą, įrankis gali jos neatlaikyti ir sūkių dažnis sumažės. Maksimalus greitis pasirenkamas kaip įprasta.

Valdymas	Procedūra	Reikšmė
Įrankio parengimas darbinei būsenai	Paspauskite įjungimo / budėjimo režimo mygtuką, kad įrankis pradėtų veikti.	Universalus šviesos diodas pradeda mirksėti žaliai, o šviesos diodų juostelėje rodomas nustatytas greitis
Įrankio paleidimas ir sustabdymas	Įrenginys paleidžiamas paspaudus ir laikant nuspaustą paleidimo mygtuką, o atleidus mygtuką įrankis sustoja	Kol įrankis veikia, universalus šviesos diodas šviečia žaliai
Užrakinimo funkcijos naudojimas	Užrakinimo funkcija įjungžiama atlikus vieną iš toliau nurodytų veiksmų. 1. Paspaudus paleidimo mygtuką ir trumpai paspaudus užrakinimo mygtuką. 2. Paspaudus užrakinimo mygtuką ir trumpai paspaudus paleidimo mygtuką. Užrakinimas išjungžiamas ir įrankis sustoja paspaudus užrakinimo arba paleidimo mygtuką, kai įrankis veikia.	Kol įrankis veikia, universalus šviesos diodas šviečia žaliai

Valdymas	Procedūra	Reikšmė
Greičio keitimas	Kai įrankis veikia arba yra darbinės būsenos, greitį galima reguliuoti spaudžiant arba laikant nuspauštą mygtuką „speed+“ (greitis+) arba „speed-“ (greitis-)	Dabartinis greičio nustatymas rodomas šviesos diodų juostelėje
Įprastinio režimo ir greičio didinimo režimo perjungimas	Kai įrankis yra darbinės būsenos, įrankio režimus galima keisti vienu metu paspaudžiant mygtukus mygtuką „speed+“ (greitis+) ir „speed-“ (greitis-).	Keičiant režimą, universalus šviesos diodas vieną kartą sumirksi raudonai
Įrenginio budėjimo režimo aktyvinimas	Įrankis perjungiamas į budėjimo režimą paspaudus įjungimo / budėjimo režimo mygtuką	Universalus šviesos diodas ir šviesos diodų juostelė nebešviečia

Bluetooth

Šiame įrankyje veikia „Bluetooth“ mažos energijos technologija, todėl galima prisijungti prie programos „MyMirka“, kurią naudojant galima pasiekti papildomas įrankio funkcijas. Jei reikia daugiau informacijos apie programos funkcijas ir tai, ar ji pasiekama jūsų šalyje, apsilankykite adresu www.mirka.com/mymirka

Aktyvinkite „Bluetooth“ funkcijų savo Mirka® DEROS RS 600(X) įrankyje, kaip nurodyta toliau.

1. Prijunkite maitinimo laidą prie maitinimo tinklo lizdo.
2. Paspauskite ir laikykite paspaudę mygtuką „Speed+“ įjungdami įrankį mygtuku „On/Standby“.
3. Užsidega kairysis šviesos diodas (žalias); tai reiškia, kad „Bluetooth“ funkcija aktyvi.
Užsideda ryšio būsenos šviesos diodas pradeda mirksėti mėlynai – tai reiškia, kad „Bluetooth“ yra aktyvus. Užmezgus ryšį, šviesos diodas šviečia nemirksėdamas.

PASTABA! Jei programa neįdiegta arba nepasiekama jūsų šalyje, „Bluetooth“ funkcija nebus aktyvinta.

Žodinis ženklas „Bluetooth“ ir logotipai yra registruotieji prekių ženklai, priklausantys „Bluetooth SIG, Inc.“, „Mirka Ltd“ šiuos ženklus naudoja pagal licenciją. Kiti prekių ženklai ir prekiniai pavadinimai yra atitinkamą savininkų nuosavybė.

techninė priežiūra



Prieš atlikdami techninę priežiūrą visada atjunkite nuo maitinimo šaltinio!
Naudokite tik originalias „Mirka“ atsargines dalis!

Disko pagrindo keitimas

1. Pakelkite pado veržliarakčio dangtelį. Pado veržliaraktį įkiškite į korpuso angą ir priveržkite suklio veržlę.
2. Norėdami nuimti disko pagrindą sukite jį prieš laikrodžio rodyklę.
3. Pritvirtinkite ir priveržkite naujų disko pagrindų su poveržlėmis.
4. Ištraukite pado veržliaraktį ir uždarykite pado veržliarakčio dangtelį.

Pagrindo apsauga

„Mirka“ pagrindo apsaugos skirtos pagrindo diskui apsaugoti, kad jis nesusidėvėtų ir neįtrūktų, kai šlifuojama stipriai ir nepertraukiamai naudojant tinklinius gaminius. Šios nebrangios pagrindo apsaugos, dedamos tarp pagrindo disko ir šlifavimo disko, turi būti reguliariai keičiamos. Naudojant pagrindo apsaugas, prailginama pagrindo disko naudojimo trukmė.

Dulkių gaubtas

„Mirka“ dulkių gaubtas skirtas naudoti su pagrindo apsauga. Dulkių gaubtas pagerina dulkių surinkimą, kai naudojamos stambios abrazyvinės medžiagos.

Montavimo instrukcijos

1. Raskite sukimą nurodantią rodyklę ant dulkių gaubto ir korpuso.
2. Sulgiuokite abi rodykles, kai užmaunate dulkių gaubtą jam skirtoje vietoje.

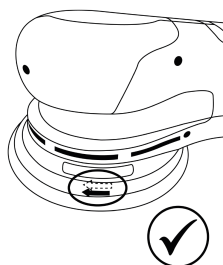
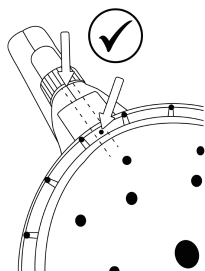
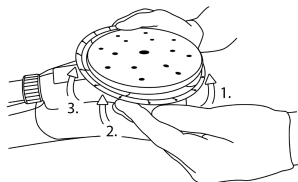
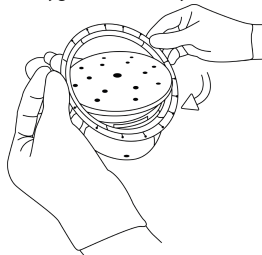

Saugojimas ir tvarkymas

Laikykite sausoje vietoje, apsaugotoje nuo lietaus ir šerškno. Apsaugokite nuo spaudimo, kad įrankis nebūtų deformuotas.



Tolesnė techninę priežiūra

Techninę priežiūrą visada turi atlikti išmokyti darbuotojai. Kad galiotų įrankio garantija ir būtų užtikrinta optimali įrankio sauga ir veikimas, techninę priežiūrą turi atlikti įgaliotasis „Mirka“ techninės priežiūros centras. Kad sužinotumėte, kur yra artimiausias įgaliotasis „Mirka“ techninės priežiūros centras, kreipkitės į „Mirka“ klientų aptarnavimo skyrių arba apsilankykite svetainėje www.mirka.com.

Trikčių šalinimo vadovas

Požymis	Galima priežastis	Sprendimas
Universalus šviesos diodas mirksi raudonai ir žaliai.	Prijungta prie netinkamos įtampos maitinimo tinklo lizdo.	Prijunkite įrankį prie maitinimo tinklo lizdo, atitinkančio nominalią įrankio įtampą.
Įjungus nešviečia universalus šviesos diodas.	Maitinimo laidas gali būti netinkamai prijungtas prie šlifuko arba maitinimo tinklo lizdo.	Prijunkite jį tinkamai.

Požymis	Galima priežastis	Sprendimas
Universalus šviesos diodas šviečia raudonai, o įrankis sulėtėja iki mažiausio greičio, kai šlifuojama.	Įrankis per daug įkaito. Ilgalaikė apkrova yra per didelė.	Kuriam laikui sumažinkite įrankio apkrovą ir jis vėl pagreitės.
Universalus šviesos diodas šviečia raudonai, o sūkių per minutę skaičius šiek tiek sumažėja.	Trumpalaikė apkrova yra per didelė.	Sumažinkite apkrovą ir šviesos diodo (dešinysis) spalva automatiškai pasikeis į žalią.
Įrankis nustojo veikti, o universalus šviesos diodas šviečia raudonai.	Dėl aukštos temperatūros įrankis veikia saugos režimu.	Palaukite, kol įrankis atvės.

Utilizavimo informacija

PAVOJUS





Nutraukite senų elektrinių įrankių maitinimo laidą, kad jų nebūtų įmanoma įjungti.

Laikykitės konkrečioje šalyje galiojančių taisyklių, susijusių su panaudotų įrenginių, pakuotės ir priedų šalinimu bei perdirbimu.

Taikoma tik ES: elektrinių įrankių neišmeskite kartu su buitinėmis atliekomis. Pagal Europos Sąjungos direktyvas dėl elektrinės ir elektroninės įrangos šalinimo bei nacionalinį įstatymą elektrinius įrankius, kurių eksploatacijos laikas baigėsi, reikia surinkti atskirai ir atiduoti į aplinką saugančią perdirbimo įmonę.

Daugiau informacijos apie REACH, „RoHS“ ir mūsų įmonės socialinę atsakomybę rasite svetainėje www.mirka.com.

Atbilstības deklarācija,

Mirka Ltd, 66850 Jeppo, Finland (Somija)				
vienīgi uz savu atbildību apliecinā, ka Mirka® izstrādājumi (kā norādīts tālāk; konkrētu modeļi skatīt tabulā "Tehniskie dati"), uz kuriem attiecas šī deklarācija, atbilst šo standartu vai citu tiesību aktu prasībām: EN 62841-1:2015/A11:2022, EN IEC 62841-2-3:2021/A11:2021, EN IEC 55014-1:2021, EN IEC 55014-2:2021, EN 61000-3-2:2014, EN 61000-3-3:2013, EN 300 328 V2.2.2, EN 301 489-1 V2.2.3, EN 301 489-17 V3.2.4, EN IEC 63000:2018 saskaņā ar Regulu 2006/42/EK, 2011/65/ES un 2014/53/ES prasībām.				
Izstrādājumi: Mirka® DEROS RS 600(X)				
Jeppo 12.02.2024. Izdošanas vieta un datums	MIRKA Uzņēmums	 ģenerāldirektors Stéfan Šébergs (Stefan Sjöberg)	Ražotājs/piegādātājs Mirka Ltd 66850 Jeppo, Finland (Somija) Tālr. +358 207602111 Fakss +358 207602290 www.mirka.com	

Oriģinālo instrukciju tulkojums. Paturam tiesības bez iepriekšēja brīdinājuma veikt izmaiņas šajā rokasgrāmatā.

Svarīgi paziņojumi

Pirms šī instrumenta salikšanas, darba uzsākšanas vai apkopes rūpīgi izlasiet šos drošības un lietošanas norādījumus. Glabājiet šos norādījumus drošā un viegli pieejamā vietā. Izlasiet un ievērojiet valsts un vietējos normatīvos aktus.

Nepieciešamais personīgais drošības aprīkojums



Lasīt lietotāja rokasgrāmatu



Lietot aizsargbrilles



Lietot ausu aizsargus













Lietot aizsargcimdus



Lietot sejas masku

Apzīmējumi

	Atbilst ES attiecināmajiem standartiem
	Atbilst Apvienotās Karalistes attiecināmajiem standartiem
	Atbilst Austrālijas un Jaunzēlandes RCM prasībai
	Atbilst Eirāzijas atbilstības prasībām
	Atbilst Serbijas atbilstības prasībām
	Atbilst Ukrainas atbilstības prasībām
	Atbilst Brazīlijas atbilstības prasībām

	Atbilsts Ķīnas RoHS prasībām
	Vienmēr strādājiet, izmantojot abas rokas
	II klase
DEROS RS 600	Diskveida slīpmašīna



Brīdinājums: iespējami bīstama situācija, kas var izraisīt nāvi vai smagus ievainojumus un/vai īpašuma bojājumus.
Piesardzības pasākum iespējami bīstama situācija, kas var izraisīt maznozīmīgus vai vidēji smagus ievainojumus un/vai īpašuma bojājumus.



Vispārīgi elektroinstrumenta drošības brīdinājumi



BRĪDINĀJUMS Izlasiet visus drošības brīdinājumus un norādījumus. Sniegto drošības brīdinājumu un norādījumu neievērošana var izraisīt elektriskās strāvas trieciena, aizdegšanās un/vai nopietnu savainojumu gūšanas risku.
Saglabājiet visus brīdinājumus un norādījumus turpmākai atsaucei. Šajos brīdinājumos termins "elektroinstrumenti" attiecināms uz elektroinstrumentu, kas darbināms no elektrotīkla (ar vadu), vai elektroinstrumentu, kas darbināms ar akumulatoru (bez vada).

1. Drošība darba zonā

- Turiet darba zona tīru un labi apgaismotu.** Nekārtība vai nepietiekams apgaismojums darba zonā paaugstina nelaimes gadījumu risku.
- Nedarbiniet elektroinstrumentus sprādzienbīstamā vidē, piemēram, viegli uzliesmojošu šķidrumu, gāzu vai putekļu tuvumā.** Elektroinstrumenti rada dzirksteles, kas var aizdedzināt putekļus vai izgarojumus.
- Neļaujiet bērniem un tuvumā esošām personām tuvoties elektroinstrumentam tā darbības laikā.** Uzmanības novēršana var izraisīt kontroles zudumu.

2. Elektrodrošība

- Elektroinstrumenta kontaktdakšai jāatbilst izmantotajai kontaktlīdždai. Nekādā gadījumā nepārveidojiet kontaktdakšu. Strādājot ar iezemētiem elektroinstrumentiem, neizmantojiet kontaktdakšas adapteri.** Izmantojot nepārveidotas kontaktdakšas un tām atbilstošas kontaktlīdždas, tiek samazināts elektriskās strāvas trieciena risks.
- Izvairieties no ķermeņa saskares ar zemētām virsmām, piemēram, caurulēm, radiatoriem, plītiem un ledusskapjiem.** Jūsu ķermenim iezemējoties, tiek radīts paaugstināts elektriskās strāvas trieciena risks.
- Nepakļaujiet elektroinstrumentus lietus vai mitruma iedarbībai.** Ūdens iekļūšana elektroinstrumentā paaugstina elektriskās strāvas trieciena risku.
- Neizmantojiet vadu tam neparedzētā veidā. Nekad neizmantojiet barošanas vadu elektroinstrumenta pārnēsāšanai, vilkšanai vai atvienošanai no elektrotīkla. Turiet vadu drošā attālumā no karstuma avotiem, eļļām, asām malām un kustīgām daļām.** Bojāti vai sapinušies vadi paaugstina elektriskās strāvas trieciena risku.
- Strādājot ar elektroinstrumentiem ārpus telpām, izmantojiet lietošanai ārpus telpām piemērotu pagarinātāju.** Izmantojot vadu, kas ir piemērots lietošanai ārpus telpām, tiek samazināts elektriskās strāvas trieciena risks.
- Ja nav iespējams izvairīties no elektroinstrumenta izmantošanas mitrā vietā, izmantojiet ierīci, kas ir aprīkota ar paliekošās strāvas iekārtu (RCD).** Paliekošās strāvas iekārtas lietošana samazina elektriskās strāvas trieciena risku.

3. Personīgā drošība

- Strādājot ar elektroinstrumentu, saglabājiet modrību, uzmanīgi sekojiet līdzi tam, ko darāt, un pielietojiet veselo saprātu. Nestrādājiet ar elektroinstrumentu, ja esat noguris vai atrodaties narkotisko vielu, alkohola vai spēcīgu zāļu ietekmē.** Strādājot ar elektroinstrumentiem, pat neliela neuzmanība var izraisīt nopietnas traumas.
- Lietojiet individuālos aizsardzības līdzekļus. Vienmēr lietojiet acu aizsardzības līdzekļus.** Apstākļiem atbilstošu aizsardzības līdzekļu (putekļu maskas, neslidošu drošības apavu, ķiveres vai dzirdes aizsarglīdzekļu) lietošana ievērojami samazina traumu gūšanas risku.
- Novērsiet nejaūšu instrumenta iedarbināšanu. Pirms instrumenta pievienošanas barošanas avotam un/vai akumulatora uzstādīšanas, instrumenta pacelšanas vai pārnēsāšanas pārliecinieties, ka slēdzis**

ir iestatīts izslēgtā pozīcijā. Elektroinstrumentu pārnēsāšana, turot pirkstu uz slēdža vai instrumentu pieslēgšana barošanas avotam laikā, kad slēdzis ir iestatīts izslēgtā pozīcijā, var izraisīt nelaimes gadījumus.

- d. **Pirms elektroinstrumenta ieslēgšanas pārļiecinieties, ka ir noņemta iestatīšanas vai uzgriežņu atslēga.** Uz elektroinstrumenta rotējošās daļas nostiprināta uzgriežņu vai iestatīšanas atslēga var izraisīt nopietnas traumas.
 - e. **Nesniedzieties pārāk tālu. Vienmēr saglabājiet stabilu stāju un līdzsvaru.** Tādējādi varēsiet labāk pārvaldīt elektroinstrumentu neparedzētās situācijās.
 - f. **Valkājiet piemērotu apģērbu. Nevalkājiet vaļīgu apģērbu vai rotaslietas. Turiet savus matus, apģērbu un cimdus pietiekamā attālumā no instrumenta kustīgajām daļām.** Vaļīgs apģērbs, rotaslietas vai gari mati var ieķerties kustīgajās daļās.
 - g. **Ja instrumenti ir aprikoti ar putekļu novadišanas un savākšanas iekārtu pievienošanas iespēju, pārļiecinieties, ka tās ir pievienotas un tiek pareizi izmantotas.** Putekļu savācēja izmantošana var palīdzēt samazināt ar putekļiem saistīto apdraudējumu.
 - h. **Neatkarīgi no tā, cik pārļiecināts jūtaties darbā ar elektroinstrumentiem, lietojot instrumentu, vienmēr esiet uzmanīgs un ievērojiet drošas lietošanas principus.** Nevērīga rīcība vienā mirklī var izraisīt nopietnas traumas.
4. **Elektroinstrumenta lietošana un apkope**
- a. **Nepārslogojiet elektroinstrumentu. Izmantojiet veicamajam darbam piemērotu elektroinstrumentu.** Ar atbilstoši noslogotu, attiecīgajam lietojumam piemērotu elektroinstrumentu varēsiet veikt darbu kvalitatīvāk un drošāk.
 - b. **Nelietojiet elektroinstrumentu, ja to nav iespējams ieslēgt un izslēgt ar šim nolūkam paredzēto slēdzi.** Jebkurš elektroinstruments, kura ieslēgšanas/izslēgšanas slēdzis ir bojāts, ir bīstams un tam ir nepieciešams remonts.
 - c. **Atvienojiet kontaktdakšu no barošanas avota un/vai noņemiet akumulatoru no elektroinstrumenta pirms jebkādu pielāgojumu veikšanas, piederumu maiņas vai elektroinstrumenta novietošanas uzglabāšanai.** Šādi preventīvi drošības pasākumi samazina elektroinstrumenta nejaušas iedarbināšanas risku.
 - d. **Uzglabājiet dikstāvei novietotos elektroinstrumentus bērniem nepieejamā vietā un neļaujiet ar elektroinstrumentiem strādāt nevienam, kas tos nepārzina un nav apguvis šajos norādījumos iekļauto informāciju.** Elektroinstrumenti ir bīstami, ja ar tiem rīkojas neapmācītas personas.
 - e. **Uzturiet elektroinstrumentus labā darba kārtībā. Pārbaudiet, vai kustīgās daļas nav nepareizi savietotas vai nostiprinātas, vai nav novērojami daļu bojājumi un vai nav radušies citi apstākļi, kas var negatīvi ietekmēt elektroinstrumenta darbību. Ja konstatējat, ka elektroinstruments ir bojāts, pirms lietošanas nodrošiniet tā salabošanu.** Daudzu nelaimes gadījumu cēlonis ir slikti uzturēti elektroinstrumenti.
 - f. **Uzturiet griezējinstrumentus asus un tīrus.** Pareizi uzturēti griezējinstrumenti ar asām griezējmalām daudz retāk ieķīļējas, turklāt tie ir arī vieglāk vadāmi.
 - g. **Lietojiet elektroinstrumentu, tā piederumus, instrumentu uzgaļus u.c. daļas saskaņā ar šiem norādījumiem, ņemot vērā veicamā darba apstākļus un specifiku.** Elektroinstrumenta izmantošana tādām darbībām, kādām tas nav paredzēts, var radīt bīstamas situācijas.
 - h. **Pievērsiet uzmanību tam, lai rokturi un satveršanas virsmas vienmēr ir sausas, tīras, atelļotas un attaukotas.** Slideni rokturi un satveršanas virsmas neļauj droši rīkoties ar instrumentu un apgrūtina tā pārvaldīšanu neparedzētās situācijās.
5. **Apkope**
- a. **Vienmēr pārļiecinieties, ka elektroinstrumenta apkopi veic kvalificēts speciālists, izmantojot tikai identiskas rezerves daļas.** Tādējādi tiks nodrošināta elektroinstrumenta drošības uzturēšana.



Vispārīgie drošības brīdinājumi attiecībā uz slīpēšanu

- a) **Šo elektrisko darbarīku ir paredzēts lietot kā slīpmašīnu. Izlasiet visus šim elektroinstrumentam pievienotos drošības brīdinājumus, norādījumus un tehniskos datus, kā arī apskatiet visus attēlus.** Tālāk sniegto norādījumu neievērošana rada elektriskās strāvas trieciena, aizdegšanās un/vai nopietnu savainojumu gūšanas risku.
- b) **Ar šo elektroinstrumentu nav ieteicams veikt tādas darbības kā smalcināšana, tīrīšana ar metāla suku, pulēšana, caurumu griešana vai griešana.** Elektroinstrumenta izmantošana tādu darbību veikšanai, kurām tas nav paredzēts, var radīt apdraudējumu vai izraisīt savainojumus.
- c) **Nepārveidojiet šo elektroinstrumentu, lai veiktu darbus, kam tas nav noteikti paredzēts un ko nav noteicis instrumenta ražotājs.** Šāda pārveidošana var izraisīt kontroles zudumu pār instrumentu un radīt nopietnus savainojumus.
- d) **Neizmantojiet piederumus, kurus nav īpaši izstrādājis un ieteicis elektroinstrumenta ražotājs.** Tas, ka piederumu var pievienot elektroinstrumentam, negarantē drošu tā lietošanu.

e) Piederuma nominālajam darbības ātrumam ir jābūt vismaz vienādam ar maksimālo darbības ātrumu, kas ir norādīts uz elektroinstrumenta. Ja piederumi tiek darbināti ar ātrumu, kas pārsniedz to nominālo ātrumu, tie var salūzt un to daļas var tikt aizsviestas.

f) Piederuma ārējam diametram un biežumam ir jāatbilst elektroinstrumenta nominālajam jaudas diapazonam. Nepiemērota lieluma piederumiem nav iespējams nodrošināt atbilstošu aizsardzību un tos nav iespējams pareizi vadīt.

g) Piederuma uzstādīšanas virsmas izmēriem jāatbilst elektroinstrumenta uzstādīšanas stiprinājuma izmēriem. Ja piederumi neatbilst elektroinstrumenta uzstādīšanas stiprinājumam, tie darbosies nelīdzsvaroti, pārmērīgi vibrēs un var kļūt nevadāmi.

h) Nelietojiet bojātu piederumu. Pirms katras lietošanas reizes pārbaudiet piederumu, piemēram, pārlicinieties vai slīpriņa nav saplaisājusi vai ielūzusi, atbalsta paliktņi nav ielūzīti, nodilis vai pārmērīgi nolietojies un stieplu birstes sari nav kļuvuši vaļīgi vai salūzusi. Ja elektroinstrumenti vai piederumi tiek nomesti, pārbaudiet, vai nav radušies bojājumi vai uzstādīti nebojātu piederumu. Pēc piederuma pārbaudes un uzstādīšanas nostāieties un arī tuvumā esošajām personām lūdziet nostāties ārpus rotējošā piederuma darbības zonas un vienu minūti darbiniet elektroinstrumentu ar maksimālo tukšgaitas ātrumu. Bojātie piederumi šādas pārbaudes laikā parasti salūzt.

i) Lietojiet individuālo aizsargapriekojumu. Atkarībā no veicamās darbības, lietojiet sejas aizsargu, aizsargbrilles vai acu aizsargu. Pēc nepieciešamības lietojiet sejas masku, dzirdes aizsargierīces, cimdus un darba priekšautu, kas nodrošina aizsardzību pret mazām slīpēšanas materiāla vai slīpējamās virsmas daļiņām. Acu aizsargierīcei ir jānodrošina aizsardzība pret dažādu darbību veikšanas laikā gaisā izsviestajiem gruziņiem. Sejas maskai vai respiratoram ir jānodrošina darbības laikā radušos daļiņu filtrēšana. Ilgstoša dzirdes pakļaušana augstas intensitātes troksnim var izraisīt dzirdes zudumu.

j) Nodrošiniet, ka tuvumā esošās personas atrodas drošā attālumā no darba zonas. Visām personām, kas ienāk darba zonā, ir jālieto individuālos aizsardzības līdzekļus. Apstrādājamās virsmas vai bojāta piederuma daļas var tikt aizsviestas un izraisīt savainojumus arī tālāk par darba zonu.

l) Novietojiet kabeli tā, lai tam nepieskartos ar rotējošo piederumu. Ja zaudējāt vadību, vads var tikt pārgriezts vai pārrauts un jūsu plauksta vai roka var tikt parauta un nonākt saskarē ar rotējošo piederumu.

m) Nenolieciet elektroinstrumentu, kamēr piederums nav pilnībā apstājies. Rotējošais piederums var atsīties pret virsmu, izraisot elektroinstrumenta izraušanu no jūsu rokām.

n) Nedarbiniet elektroinstrumentu, kamēr to nesat, turot sev gar sāniem. Netīši saskaroties ar rotējošo piederumu, tajā var tikt ierauts jūsu apģērbs, paraujot piederumu un izraisot tā saskari ar jūsu ķermeni.

o) Regulāri tīriet elektroinstrumenta gaisa ventilācijas atveres. Motora ventilators iesūc korpusā putekļus, un pārmērīga metāla putekļu uzkrāšanās var izraisīt ar elektrību saistītus apdraudējumus.

p) Nelietojiet elektroinstrumentu viegli uzliesmojošu vielu tuvumā. Dzirksteles var izraisīt šo materiālu aizdegšanos.

q) Nelietojiet piederumus, kuru darbībai ir nepieciešami dzesēšanas šķidrumi. Ūdens vai citu dzesēšanas šķidrumu lietošana var izraisīt elektriskās strāvas triecienu, kas var būt nāvējošs.



Papildu drošības norādījumi attiecībā uz visām darbībām

Atsitiens un ar to saistītie brīdinājumi

Atsitiens ir pēkšņa, strauja kustība, kuru izraisa rotējošā diska, atbalsta paliktņa, suku vai jebkura cita piederuma iespiešana vai aizķeršanās. Iespiešana vai aizķeršanās izraisa rotējošā piederuma kustības strauju apvēršanu, kas, savukārt, izraisa vadības zaudēšanu pār elektroinstrumentu un tā kustību pretēji piederuma griešanās virzienam saķeres vietā.

Piemēram, ja slīpriņa tiek iespiesta darba virsmā vai aizķeras aiz tās, ripas mala, kas ieiet saķeres vietā, var iegriezties materiāla virsmā, izraisot ripas atdalīšanos no instrumenta. Slīpriņa var tikt aizspiesta lietotāja virzienā vai pretējā virzienā, atkarībā no ripas kustības virziena iespiešanas vietā. Šādos gadījumos slīpriņas var arī salūzt.

Atsitienu izraisa elektroinstrumenta neatbilstoša lietošana un/vai nepareizi lietošanas paņēmieni vai apstākļi; no atsitienu var izvairīties, ievērojot atbilstošos piesardzības pasākumus, kas aprakstīti tālāk.

- Cieši satveriet elektroinstrumentu un novietojiet savu ķermeni un roku tā, lai varētu pretoties atsitienu spēkam.** Lai pēc iespējas labāk varētu kontrolēt atsitienu spēku vai griezes momenta iedarbību iedarbināšanas laikā, vienmēr lietojiet papildu rokturi, ja tas ir iekļauts aprīkojumā. Ja tiek ievēroti atbilstošie piesardzības pasākumi, lietotājs var kontrolēt griezes momenta iedarbību vai atsitienu spēku.
- Netuviniet plaukstu rotējošajam piederumam.** Atsitiens var izraisīt piederuma saskari ar jūsu plaukstu.
- Novietojiet sava ķermeņa daļas zonā, kurā atsitienu gadījumā pārvietosies elektroinstrumenti.** Atsitiens izraisa instrumenta paraušanu no aizķeršanās vietas pretēji ripas griešanās virzienam.
- Apstrādājot stūrus, asas malas un citus līdzīgus objektus, ievērojiet īpašu piesardzību. Nepieļaujiet piederuma atsīšanos no virsmas un aizķeršanos aiz tās.** Stūri, asas malas vai piederuma atsīšanās no virsmas bieži vien izraisa rotējošā piederuma aizķeršanos, izraisot kontroles zudumu vai atsitienu.

- e. **Nepievienojiet zāgu ķēdes kokgriezuma asmeni, segmentētu dimanta ripu ar perifēro spraugu, kas lielāka par 10 mm vai zobzāga asmeni.** Šādi asmeņi bieži rada atsitienu un vadības zudumu.



Papildu drošības instrukcijas slīpēšanas darbībām

Drošības brīdinājumi attiecībā uz slīpēšanas darbībām

- **Izmantojiet atbilstoša izmēra slīpēšanas disku smilšpapīru. Izvēloties smilšpapīru, ievērojiet ražotāja ieteikumus.** Ja liels smilšpapīra daudzums sniedzas pārlieku tālu pāri slīpēšanas paliktņa malām, smilšpapīrs var tikt saplēsts un var izraisīt aizķeršanos, ripas plīsumus vai atsitienu.



Papildu drošības brīdinājumi

- Instrumenta drošību nodrošina tikai, izmantojot oriģinālos Mirka pamatnes paliktņus.
- Izlasiet materiālu drošības datu lapu (DDL) par apstrādājamo virsmu
- Ja jūtat fizisku plaukstu vai plaukstu locītavas diskomfortu, pārtrauciet darbu un vērsieties pēc medicīniskas palīdzības. Vienvēdiģs darbs, kustības un pārmērīga pakļaušana vibrācijai var radīt plaukstu, plaukstu locītavas un rokas traumu.
- Elektrotīkla kontaktligzda un savienotājs neatbilst IEC standarta prasībām, kas piemērojamas ierīču savienotājiem. Izmantojiet tikai oriģinālo Mirka strāvas padeves kabeli. Mirka strāvas padeves kabelis var iegādāties pie Mirka izplatītāja.
- Regulāri pārbaudiet, vai darbarīks, pamatnes paliktņi, strāvas kabelis un savienojumi nav nodiluši. Ja strāvas kabelis ir bojāts, tas ir jānomaina uz Mirka oriģinālo strāvas kabeli.
- Katru dienu notīriet vai nomainiet putekļu novadītāja putekļu savākšanas maisu. Putekļi var būt viegli uzliesmojoši. Maisa tīrīšana vai nomaīņa nodrošina arī optimālu darbarīka veiktspēju.
- Ja konstatējat darbarīka darbības traucējumus, nekavējoties pārtrauciet tā lietošanu un nododiet darbarīku apkopes un remonta veikšanai.
- Vienmēr pārliecinieties, ka slīpējamā detaļa ir stingri piestiprināta.
- Lietošanas laikā netuviniet plaukstu rotējošajam piederumam.

Tehniskie dati

DEROS RS	600	600X
Jauda/Strāva	750 W	7,5 A
Elektrotīkla spriegums	220–240 V (maiņstrāva)	100–120 V (maiņstrāva)
Ātrums	700–2500 apgr./min	700–2500 apgr./min
Pamatnes paliktņa izmērs	Ø 150 mm	Ø 150 mm
Svars	1,8 kg	1,8 kg
Aizsardzības klase	II	II

Informācija par troksni un vibrāciju

Noteiktās vērtības var izmantot divu darbarīku parametru salīdzināšanai un sākotnējā iedarbības novērtējumā.

DEROS RS	600	600X
Skaņas spiediena līmenis (L_{pA})	60,5 dB(A)	60,5 dB(A)
Skaņas jaudas līmenis (L_{WA})	68,5 dB(A)	68,5 dB(A)
Trokšņa mērījumu nenoteiktība, K_{WA}	2,5 dB(A)	2,5 dB(A)
Vibrācijas emisijas vērtība Aizmugurējā satveršanas virsmā	1,3 m/s^2	1,3 m/s^2
Vibrācijas emisijas vērtība Priekšējā satveršanas virsmā	1,6 m/s^2	1,6 m/s^2
Vibroemisijas nenoteiktība K_{pA}^*	1,5 m/s^2	1,5 m/s^2

Tehniskie dati var tikt mainīti bez iepriekšēja brīdinājuma. Modeļu pieejamība var atšķirties atkarībā no tirgus.

* Tabulā norādītās vērtības ir iegūtas, laboratorijā, veicot pārbaudes saskaņā ar norādītajiem kodeksiem un standartiem, tāpēc dati nav pietiekami riska novērtēšanai. Konkrētā darbavietā veikto mērījumu vērtības var būt lielākas par norādītajām vērtībām. Faktiskās iedarbības vērtības un riska vai kaitējuma līmenis, kam tiek pakļauts lietotājs, katrā situācijā ir atšķirīgs un atkarīgs no apkārtējās vides, darbarīka izmantošanas veida, apstrādājamā materiāla, darbavietas iekārtojuma, lietotāja fiziskā stāvokļa un saskares ilguma. Uzņēmums Mirka Ltd neuzņemas atbildību par sekām, ko var izraisīt jebkurš atsevišķs riska novērtējums, kas veikts, pamatojoties uz norādītajām vērtībām, nevis faktiskajām iedarbības vērtībām.

Papildinformāciju par darba drošību un veselības aizsardzību var iegūt šajās vietnēs:

<https://osha.europa.eu/en> (Europe) or <http://www.osha.gov> (USA)

Norādījumi par darbavietām

Darbarīks ir paredzēts lietošanai, turot to rokās. Izmantojot darbarīku, vienmēr ieteicams stāvēt uz cietas pamatnes. Tas var atrasties jebkurā stāvoklī, bet pirms šādas lietošanas operatoram jāatrodas drošā stāvoklī, ar stingru tvērienu un līdzsvaru, un jāapzinās, ka instruments var radīt griezes momenta reakciju. Skatiet sadaļu "Lietošanas norādījumi".

Norādījumi par darba sākšanu

Izpakojot darbarīku, pārliecinieties, ka tas ir neskarts, pilnīgs un transportējot nav bojāts. Nekad neizmantojiet bojātu darbarīku.

Pirms izmantošanas pārbaudiet, vai pamatnes paliktnis ir piestiprināta un pievilkta pareizi. Pievienojiet darbarīkam strāvas kabeli.

Lai maksimāli izmantotu šī darbarīka funkcionalitāti, ieteicams darbarīku lietot kopā ar Mirka putekļu novadītāju (vai citu piemērotu putekļu savākšanas ierīci) un Mirka sieta slīpēšanas (net sanding) izstrādājumiem. Lai nodrošinātu bezputekļu slīpēšanu, Mirka iesaka Mirka slīpmašīnas izmantot kopā ar Mirka sieta slīpēšanas izstrādājumiem un Mirka putekļu novadītāju.

Instrumenta strāvas vads ir savienots ar putekļu savācēja strāvas padevi. Savienojot instrumenta strāvas vadu ar putekļu savācēja kontaktligzdu, var izmantot putekļu savācēja automātiskās palaišanas funkciju.

Lietošanas norādījumi

- Darbarīks vienmēr jāizmanto ar abām rokām.
- Darbarīku paredzēts lietot kā rokas darbarīku. Darbarīku var izmantot jebkurā stāvoklī. Piezīme! Darbarīks pēc iedarbināšanas var radīt griezes momenta reakciju.
- Pārliecinieties, ka darbarīks ir izslēgts. Izvēlieties piemērotu abrazīvo materiālu un piestipriniet to pamatnes paliktņim. Pārliecinieties, ka abrazīvais materiāls ir centrēts uz pamatnes paliktņa. Lai panāktu labāko veiktspēju, ieteicams lietot Mirka pamatnes paliktņi un Mirka slīpēšanas izstrādājumu.
- Iesakām darbarīku lietot kopā ar Mirka putekļu novadītāju.

Fiksācijas funkcija

Fiksācijas funkcijas ieslēgšana ļauj darbarīkam darboties nepārtraukti, neturot nospiestu ieslēgšanas pogu.

Jaudas palielināšanas funkcija

Darbarīka jaudas palielināšana ir funkcija, kas pakāpeniski palielina darbarīka ātrumu, kad lietotājs palielina darbarīka slodzi; samazinot slodzi, ātrums samazinās. Tādējādi lietotājs var sākt ar mazāka ātruma iestatījumu un pēc nepieciešamības pakāpeniski to palielināt, un tiks samazināta apstrādājamo materiālu bojāšanas iespējāmība. Ja lietotājs piemēro pārāk lielu slodzi, darbarīks, iespējams, nespēs uzturēt vajadzīgo jaudu un apgriezīenu skaits samazināsies. Maksimālo ātrumu izvēlas kā parasti.

Darbība	Darbību seība	Indikators
Darbarīka sagatavošana darba stāvoklī	Nospiediet ieslēgšanas/gaidstāves pogu, lai sagatavotu darbarīku darba stāvoklī.	Daudzfunkciju gaismas diodes indikators sāk mirgot zaļā krāsā, un iestatītais ātrums ir redzams gaismas diožu joslā
Darbarīka ieslēgšana un apturēšana	Ierīci ieslēdz, turot nospiestu ieslēgšanas pogu; darbarīks tiek apturēts, atlaižot šo pogu.	Darbarīka darbības laikā daudzfunkciju gaismas diodes indikators deg zaļā krāsā

Darbība	Darbību secība	Indikators
Fiksācijas funkcijas izmantošana	Fiksācijas funkciju var ieslēgt šādi: 1. Nospiežot ieslēgšanas pogu un pēc tam uzreiz fiksācijas pogu. 2. Nospiežot fiksācijas pogu un pēc tam uzreiz ieslēgšanas pogu. Fiksācija tiek izslēgta, un darbarīks tiek apturēts, darbarīka darbības laikā nospiežot fiksācijas pogu vai ieslēgšanas pogu.	Darbarīka darbības laikā daudzfunkciju gaismas diodes indikators deg zaļā krāsā
Ātruma maiņa	Kad darbarīks ir ieslēgts vai ir darba stāvoklī, ātrumu var regulēt, nospiežot vai turot nospiestu speed+ (Ātrums+) vai speed- (Ātrums-) pogu.	Pašreizējais ātruma iestatījums ir redzams gaismas diodžu joslā
Pārslēgšana no parasta darbības režīma uz jaudas palielinājuma režīmu un pretēji	Kad darbarīks ir darba stāvoklī, darbarīka režīmus var mainīt, vienlaikus nospiežot pogu speed+ (Ātrums+) un speed- (Ātrums-).	Pēc režīma maiņas vienu reizi mirgos daudzfunkciju gaismas diodes indikators
Ierīces pārslēgšana gaidstāves stāvoklī	Pārslēdziet darbarīku gaidstāves stāvoklī, nospiežot ieslēgšanas/gaidstāves pogu.	Daudzfunkciju gaismas diodes indikators un gaismas diodžu josla izslēdzas.

Bluetooth

Šis rīks ir aprīkots ar Bluetooth® zema enerģijas patēriņa tehnoloģiju, un rīku var savienot ar MyMirka lietotni, kurā var piekļūt rīka papildfunkcijām. Papildinformāciju par lietotnes funkcionalitāti un pieejamību noteiktā valstī skatiet vietnē www.mirka.com/mymirka

Aktivējiet funkciju Bluetooth rīkā Mirka® DEROS RS 600(X), kā norādīts tālāk.

1. Pievienojiet strāvas padeves kabeli strāvas padeves kontakrozetei.
2. Nospiediet un turiet nospiestu pogu Speed + un ieslēdziet darbarīku darba režīmā, izmantojot On/Standby pogu.
3. Kreisajā pusē zaļā krāsā iedegas LED indikators, norādot, ka funkcija Bluetooth ir aktīva.
Bezvadu savienojuma statusa gaismas diode mirgo zilā krāsā. Tas nozīmē, ka ir Bluetooth savienojums ir aktīvs. Ja savienojums izveidots, gaismas diode ir aktīva nepārtraukti.

PIEZĪME! Ja lietotne nav instalēta vai noteiktā valstī nav pieejama, funkcija Bluetooth netiks aktivizēta.

Vārdiskā preču zīme un logotips Bluetooth® ir reģistrētas preču zīmes, kas pieder uzņēmumam Bluetooth SIG, Inc., un uzņēmums Mirka Ltd lieto šīs preču zīmes saskaņā ar licenci. Citas preču zīmes un komercnosaukumi pieder to attiecīgajiem īpašniekiem.

Norādījumi par apkopi



Pirms apkopes vienmēr atvienojiet strāvas padevi!
Izmantojiet tikai oriģinālās Mirka rezerves daļas!

Norādījumi par pamatnes paliktņa maiņu

1. Paceliet paliktņa spēka skrūves pārsegu. Paliktņa spēka skrūvi ievietojiet korpusa spraugā un nofiksējiet vārpstas uzgriezni.
2. Lai noņemtu pamatnes paliktņi, pagrieziet to pretēji pulksteņrādītāja kustības virzienam..
3. Uzstādiat un nostipriniet jauno pamatnes paliktņi ar paplāksnēm..
4. Noņemiet paliktņa spēka skrūvi un aizveriet paliktņa spēka skrūves pārsegu.

Pamatnes aizsargs

Mirka ražotie pamatnes aizsargi pasargā pamatnes paliktņi no nodiluma, kad apstrādē agresīvi un ilgstoši pielietojat sieta materiālus. Šos pamatnes aizsargus novieto starp pamatnes paliktņi un slīpdisku. Pamatnes aizsargi ir regulāri jāmaina, un tie ir izdevīgi izmaksu ziņā. Pamatnes aizsargu lietošana palīdz paildzināt pamatnes paliktņa darbmūžu.

Putekļu apvalks

Mirka putekļu apvalks ir paredzēts lietošanai kopā ar pamatnes aizsargu. Putekļu apvalks uzlabo putekļu savākšanu, kad lieto rupjās slīpripas.

Montāžas norādījumi:

1. Atrodiet rotējošo bultu uz putekļu apvalka un korpusa
2. Nolidziniet abas bultas, uzliekot putekļu apvalku paredzētajā vietā

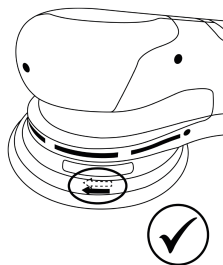
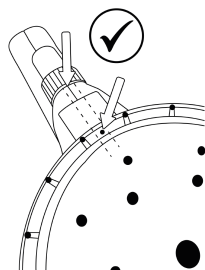
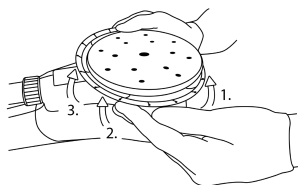
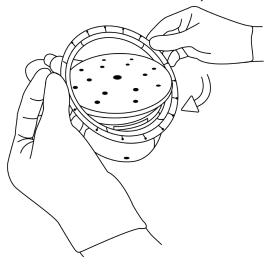

Uzglabāšana un ekspluatācija

Uzglabājiet sausā vietā, kas pasargāta no lietus un sala. Lai izvairītos no deformācijas, nepieļaujiet spiediena iedarbību.



Norādījumi par papildu remontu

Apkopes darbus drīkst veikt tikai apmācīti darbinieki. Lai netiktu atcelta darbarīkam sniegtā garantija, kā arī lai nodrošinātu tā optimālu un drošu darbību, apkope jāveic Mirka pilnvarotā apkopes centrā. Lai atrastu vietējo Mirka pilnvaroto apkopes centru, sazinieties ar Mirka klientu apkalpošanas dienestu vai Mirka izplatītāju, vai arī apmeklējiet vietni www.mirka.com.

Problēmu novēršanas pamācība

Problēma	Iespējamais cēlonis	Risinājums
Daudzfunkcionālā gaismas diode mirgo sarkanā un zaļā krāsā.	Darbarīks pievienots pie elektrotīkla kontaktligzdas ar neatbilstošu spriegumu.	Pievienojiet instrumentu elektrotīkla kontaktligzdai, kas atbilst darbarīka nominālajam spriegumam.
Ieslēdzot darbarīku, daudzfunkcionālā gaismas diode netiek aktivizēta.	Strāvas kabelis nav pareizi pievienots slīpmašīnai vai elektrotīkla kontaktligzdai.	Pievienojiet kabeli pareizi.
Daudzfunkcionālā gaismas diode ir izgaismota sarkanā krāsā, un slīpēšanas laikā darbarīks darbojas ar minimālo ātruma iestatījumu.	Instrumenta temperatūra ir pārāk augsta Pārāk liela ilgstoša slodze.	Uz laiku samaziniet instrumenta noslodzi un tā apgriezienu skaits atkal palielināsies.
Daudzfunkcionālā gaismas diode ir izgaismota sarkanā krāsā, un apgriezienu skaits minūtē ir nedaudz samazināts.	Pārāk liela īslaicīga slodze.	Samaziniet slīpmašīnas slodzi, un gaismas diožu indikators (labajā pusē) automātiski iedegsies zaļā krāsā.
Darbarīka darbība ir apturēta, un daudzfunkcionālā gaismas diode ir izgaismota sarkanā krāsā.	Augstas temperatūras dēļ rīks darbojas drošības režīmā.	Uzgaidiet, līdz rīks atdzīsis.

Informācija par darbarīka utilizāciju

BĪSTAMI!



Padariet nolietotos elektroinstrumentus neizmantojamus, noņemot strāvas kabeli.

Ievērojiet piemērojamus valsts noteikumus par lietošanā neesošu mašīnu, iepakojuma un piederumu utilizāciju un pārstrādi.

Tikai ES: neutilizējiet elektroinstrumentus kopā ar saimnieciskiem atkritumiem. Ņemot vērā Eiropas direktīvas par elektrisko un elektronisko iekārtu atkritumiem un ievērojot atbilstošus valsts tiesību aktus, nolietotie elektroinstrumenti jāsavāc atsevišķi un jānogādā videi draudzīgā pārstrādes uzņēmumā.

Plašāku informāciju par REACH, RoHS un mūsu korporatīvo sociālo atbildību skatiet vietnē www.mirka.com

Изјава за усогласеност

Mirka Ltd, 66850 Jeppo, Финска

под сопствена одговорност изјавуваме дека производите Mirka® (наведени подолу и видете ја табелата „Технички податоци“ за одделните модели) на која се однесува оваа изјава се усогласени со следните стандарди или други нормативни документи: EN 62841-1:2015/A1 1:2022, EN IEC 62841-2-3:2021/A1 1:2021, EN IEC 55014-1:2021, EN IEC 55014-2:2021, EN 61000-3-2:2014, EN 61000-3-3:2013, EN 300 328 V2.2.2, EN 301 489-1 V2.2.3, EN 301 489-17 V3.2.4, EN IEC 63000:2018 во согласност со прописите 2006/42/EC, 2011/65/EU, 2014/53/EU.

Производи: Mirka® DEROS RS 600(X)

<p>Jeppo 12.02.2024 Место и датум на издавање</p>	 Компанија	 Stefan Sjöberg, главен извршен директор	<p>Производител / Застапник Mirka Ltd 66850 Jeppo, Финска Тел. +358 20 760 2111 Факс +358 20 760 2290 www.mirka.com</p>	
---	--	--	--	--

Превод на оригиналните упатства. Го задржуваме правото на измени на ова упатство без претходно известување.

Важно

Внимателно прочитајте ги овие безбедносни упатства и упатствата за ракување пред поставувањето, ракувањето или одржувањето на овој алат. Чувајте ги овие упатства на безбедно и лесно достапно место. Прочитајте и следете ги државните и локалните регулативи.

Потребна опрема за лична безбедност



Прочитајте го упатството за операторот



Носете заштитни очила



Носете заштита за уши













Носете заштитни ракавици



Носете заштитна маска за лице

Симболи

	Усогласен со соодветните стандарди на ЕУ
	Усогласен со соодветните прописи на ОК
	Усогласен со сертификатот RCM за Австралија и Нов Зеланд
	Усогласено со евроазиските барања за усогласеност
	Усогласено со српските барања за усогласеност
	Соодветствува со украинските барања за сообразност

	Соодветствува со бразилските барања за соодветност
	Усогласено со RoHS условите во Кина
	Секогаш работете со двете раце
	Класа II
DEROS RS 600	Брусилка со диск



Предупредување: Потенцијално опасна ситуација која може да доведе до смртен исход или сериозни повреди и/или оштетување на имотот.

Внимание: Потенцијално опасна ситуација која може да доведе до помала или средно сериозна повреда и/или оштетување на имотот.



Општи безбедносни предупредувања за електрични алати



ПРЕДУПРЕДУВАЊЕ Прочитајте ги сите безбедносни предупредувања и сите упатства. Ако не се придржувате до предупредувањата и упатствата, може да дојде до електричен удар, пожар и/или сериозни повреди.

Зачувајте ги сите предупредувања и упатства за подоцнежна употреба. Терминот „електричен алат“ во предупредувањата се однесува на алат кој работи на електрично напојување (со кабел) или електричен алат кој се напојува на акумулатор (без кабел).

1. Безбедност на работното место

- Одржувајте го работниот простор чист и добро осветлен.** Незгодите се почести во пренатрупани или темни области.
- Не користете ги електричните алати во експлозивни атмосфери како на пример во присуство на запаливи течности, гасови или прашина.** Електричните алати создаваат искри кои можат да ја запалат прашината или испарувањата.
- Држете ги децата и присутните лица на растојание кога користите електрични алати.** Одвлекувањето на вниманието може да доведе до губење на контролата над алатот.

2. Електрична безбедност

- Приклучоците на електричниот алат мора да се совпаѓаат со приклучниците за напојување.** Никогаш не вршете изменување на приклучокот на каков било начин. Не користете адаптери за приклучоците на електричните алати со заземјување. Менувањето на приклучоците и приклучниците за напојување го зголемува ризикот од електричен удар.
- Избегнувајте контакт на телото со заземјени површини како што се цевки, радијатори, печки и ладилници.** Ако вашето тело е заземјено, се зголемува ризикот од електричен удар.
- Не изложувајте ги електричните алати на дожд или влажно опкружување.** Навлегувањето вода во електричните алати го зголемува ризикот од електричен удар.
- Не го употребувајте кабелот за непредвидени намени. Никогаш не користете го кабелот за да го носите, влечете или исклучите електричниот алат. Држете го кабелот подалеку од топлина, масло, остри рабови и подвижни делови.** Оштетените или заплетканите кабли го зголемуваат ризикот од електричен удар.
- Кога користите електричен уред на отворено, користете продолжен кабел погоден за употреба на отворено.** Користењето кабел погоден за употреба на отворено го намалува ризикот од електричен удар.
- Ако користењето на електричниот уред во влажни услови е неизбежно, користете напојување преку заштитен уред за диференцијална струја (RCD).** Користењето на RCD-уред го намалува ризикот од електричен удар.

3. Лична безбедност

- Бидете претпазливи, внимателни и користете го здравиот разум кога ракувате со електричен алат. Не користете го електричниот алат ако сте уморни или под дејство на дроги, алкохол или лекови.** Моменталното невнимание при ракувањето со електричните алати може да предизвика сериозна повреда.

- b. **Користете опрема за лична заштита. Секогаш носете заштита за очите.** Користење заштитна опрема, како што се маски за прашина, безбедносни чевли кои не се лизгаат, шлемови и заштита за уши во соодветни услови ќе го намали ризикот од повреда.
 - c. **Спречете случајно вклучување. Погрижете се прекинувачот да биде во исклучена положба пред да го поврзете алатот со напојувањето и/или акумулаторот, пред да го кревате или да го носите алатот.** Ако ги носите електричните алати со прстот на прекинувачот или ако ги приклучите во напојувањето кога прекинувачот е во вклучена позиција, значително го зголемувате ризикот од незгода.
 - d. **Отстранете ги клучевите за прилагодување пред да го вклучите електричниот алат.** Клуч кој е прицврстен на ротирачки дел на електричниот алат може да предизвика повреда.
 - e. **Не се истегнувајте премногу. Секогаш стојте цврсто и одржувајте стабилна рамнотежа.** Ова овозможува подобра контрола над електричниот алат во неочекувани ситуации.
 - f. **Носете соодветна облека. Не носете широка облека или накит. Држете ја косата, облеката и ракавиците подалеку од подвижните делови.** Подвижните делови може да ја зафатат широката облека, накитот или долгата коса.
 - g. **Ако на располагање ви се уреди за вшмукување и собирање прашина, проверете дали тие се поврзани и правилно се употребуваат.** Користењето уреди за собирање прашина може да го намали ризикот од опасност поради вдишување на прашина.
 - h. **Не дозволувајте вашето познавање на алатите и нивното често користење да направат да станете невнимателни и да ги игнорирате правилата за безбедност при ракувањето на алатите.** Невнимателните постапки може да предизвикаат тешки повреди во делови од секундата.
4. **Употреба и одржување на електричните алати**
- a. **Не го преоптоварувајте електричниот алат. Користете го електричниот алат што е соодветен за намената.** Со соодветниот електричен алат, работата ќе ја завршите подобро и побезбедно, со предвидената брзина.
 - b. **Не го вклучувајте електричниот алат ако прекинувачот за вклучување и исклучување не функционира.** Електричните алати што не може да се контролираат преку прекинувачот претставуваат опасност и мора да се поправат.
 - c. **Исклучете го приклучокот од напојувањето и/или акумулаторот од електричниот алат пред да вршите какви било прилагодувања, замена на дополнителната опрема или складирање на електричните алати.** Ваквите превентивни мерки го намалуваат ризикот од случајно вклучување на електричниот алат.
 - d. **Складирајте ги неупотребените електрични алати надвор од дофат на деца или лица кои не се обучени за користење на електричните алати или не се запознаени со овие инструкции за ракување со електричните алати.** Електричните алати претставуваат опасност кога со нив ракуваат необучени корисници.
 - e. **Одржувајте ги електричните алати. Проверете дали подвижните делови се погрешно поставени или свиткани, дали се скршени или во каква било состојба која влијае на функционирањето на електричниот алат. Ако електричниот алат е оштетен, тој мора да се поправи пред да се користи.** Лошо одржуваните електрични алати се причина за многу незгоди.
 - f. **Одржувајте ги алатите за сечење остри и чисти.** Правилно одржуваните алати за сечење со остри рабови имаат помала веројатност да се свиткаат и полесно се контролираат.
 - g. **Користете го електричниот алат, дополнителната опрема, деловите за алати, итн. во согласност со овие инструкции, земајќи ги предвид работните услови и задачата што треба да се изработи.** Користењето на електричниот алат за намени кои се различни од предвидените може да доведе до опасна ситуација.
 - h. **Одржувајте ги рачките и површините за држење суви и чисти и погрижете се на нив да нема масло.** Лизгавите рачки и површини за држење го отежуваат безбедното ракување и контролата над алатот во неочекувани ситуации.
5. **Сервисирање**
- a. **Електричниот алат треба да го сервисира квалификуван сервисер кој ќе користи само идентични резервни делови.** Така се одржува безбедноста на електричниот алат.



Општи безбедносни предупредувања за брусење

а) Овој електричен алат е наменет да функционира како брусилка. Прочитајте ги сите безбедносни предупредувања, упатства, илустрации и спецификации обезбедени со овој електричен алат. Ако не се придржувате до сите упатства кои се наведени подолу, може да дојде до електричен удар, пожар и/или сериозни повреди.

- b) Операциите како што се брусење, четкање со жици, полирање, сечење отвори или засекување не се препорачуваат да се извршуваат со овој електричен алат.** Операциите за кои не е наменет овој електричен алат може да создадат опасности и да предизвикаат лични повреди.
- c) Не преравајте го овој електричен алат да работи на начин кој не е конкретно наменет и посочен од производителот на алатот.** Такво преравање може да доведе до губење на контрола и да предизвика сериозна лична повреда.
- d) Немојте да користите додатоци кои не се специфично наменети и препорачани од страна на производителот на алатот.** Само поради тоа што додатокот може да се прикачи на електричниот алат, тоа не гарантира безбедна операција.
- e) Номиналната брзина на додатокот мора да биде најмалку еднаква на максималната брзина означена на електричниот алат.** Doddatoците кои работат побрзо отколку нивната номинална брзина може да се скршат и да се распаднаат.
- f) Надворешниот дијаметар и дебелината на вашиот додаток мора да биде во рамките на капацитетот на вашиот електричен алат.** Doddatoците со несоодветна големина не може адекватно да се заштитат и да се контролираат.
- g) Димензиите за поставување на додаток мора да одговараат на димензијата на хардверот за монтирање на електричниот алат.** Doddatoците кои не се соодветни на деловите за монтирање на електричниот алат ќе ја изгубат рамнотежата, прекумерно ќе вибрираат и може да предизвикаат губење на контролата.
- h) Немојте да користите оштетен додаток.** Пред секоја употреба, проверете ги додатоците како што се на пр. абразивните тркала дали имаат дупки или пукнатини, потпорните подлоги дали имаат пукнатини, дали се скинати или прекумерно користени и жиците за четкање дали се лабави или скинати. Доколку го испуштите електричниот алат или додатокот, проверете дали имаат оштетувања или монтирајте неоштетен додаток. По проверката и монтирањето на додатокот, поставете се вие и останатите подалеку од рамнината на ротирачкиот додаток и активирајте го електричниот алат на максималната брзина без оптоварување во траење од една минута. Оштетените додатоци обично ќе се распаднат за време на овој пробен период.
- i) Носете опрема за лична заштита. Во зависност од примената, користете заштита за лицето или заштитни очила. Во зависност од потребата, носете маска за прав, заштитници за ушите, ракавици и работна наметка која може да ги запре малите абразивни парчиња или парчињата од материјалот на којшто се работи.** Штитникот за очи мора да може да ги запре летечките отпадоци кои се создаваат како резултат на разни дејства. Маската за прав или респираторот мора да може да ги филтрира честичките кои се генерираат од вашето дејство. Подолгата изложеност на бучава со голем интензитет може да предизвика губење на слухот.
- j) Држете ги останатите лица на безбедно растојание од просторот за работа. Сите лица што влегуваат во работниот простор мора да носат опрема за лична заштита.** Парчињата од материјалот на којшто се работи или од скршениот додаток може да одлетиат и да предизвикаат повреда надвор од непосредната област за работа.
- l) Поставете го кабелот надвор од дофатот на вртчекиот додаток.** Доколку загубите контрола, кабелот може да се сече или да се превита, а вашата дланка или рака може да се вовлече во вртчекиот додаток.
- m) Никогаш немојте да го оставате електричниот алат  додека додатокот не запре целосно.** Вртчекиот додаток може да ја зафати површината и да го повлече електричниот алат надвор од ваша контрола.
- n) Не го активирајте електричниот алат додека го носите странично.** Ненамерниот контакт со вртчекиот додаток може да ја вовлече вашата облека, носејќи го додатокот кон вашето тело.
- o) Редовно чистете ги отворите за проветрување на електричниот алат.** Вентилаторот на моторот ќе ја вовлече правта во кукиштето, а прекумерното насобирање на метален прав може да предизвика опасности по електричните делови.
- p) Немојте да ракувате со електричниот алат во близина на запаливи материјали.** Искрите може да ги запалат овие материјали.
- q) Немојте да користите додатоци за кои се потребни течни разладувачи.** Користењето на вода или на други течни разладувачи може да доведе до електричен удар или шок.



Дополнителни безбедносни упатства за сите операции

Повратен удар и слични предупредувања

Повратен удар претставува брза реакција на приклетшено или закачено ротирачко тркало, потпорна подлога, четка или кој било друг додаток. Приклетшувањето или закачувањето предизвикува моментален застој на ротирачкиот додаток, кој пак предизвикува неконтролираниот електричен алат да оди во спротивна насока од ротацијата на додатокот во моментот на контакт.

На пример, доколку абразивното тркало се закачи или се приклезти на материјалот на којшто се работи, работ на тркалото кое влегува во набивањето може да навлезе во површината на материјалот, што ќе предизвика тркалото да излезе или да се отпадне. Тркалото може да скокне кон или спротивно од операторот, во зависност од насоката на движењето на дискот во моментот на приклезтување. Исто така, абразивните тркала може да се скршат во следните услови.

Повратниот удар се јавува како резултат на погрешно користење на електричниот алат и/или неточни процедури или услови за ракување и може да се избегне доколку се преземат соодветни мерки на претпазливост какви што се опишани подолу.

- Држете го електричниот алат цврсто и поставете го телото и раката на начин на којшто ќе можете да одолеете на силата на повратниот удар. Доколку е испорачана, секогаш користете ја помошната рачка за максимална контрола врз повратниот удар или реакцијата на вртежниот момент при стартувањето.** Операторот може да ги контролира реакциите на вртежниот момент или повратните сили доколку се преземат соодветни мерки на претпазливост.
- Никогаш не поставувајте ја дланката во близина на вртечкиот додаток.** Додатокот може да изврши повратен удар врз вашата дланка.
- Немојте да го поставувате вашето тело во област каде што електричниот алат би се поместил во случај на повратен удар.** Повратниот удар ќе го придвижи алатот во спротивна насока од движењето на тркалото во моментот на закачување.
- Бидете особено внимателно кога работите на агли, остри рабови итн. Избегнувајте отскокнување и закачување на додатокот.** Аглиците, острите рабови и отскокнувањата имаат тенденција да го закачат ротирачкиот додаток и да предизвикаат губење на контролата или повратен удар.
- Немојте да прикачувате сечило за сечење дрва од моторна пила, сегментиран дијамантски диск со периферен зазор поголем од 10 mm ниту пак запчесто сечило од пила.** Таквите сечила често создаваат повратни удари и губење на контролата.



Дополнителни безбедносни упатства за операции со брусеење

Специфични безбедносни предупредувања за операции со брусеење

- **Користете брусна хартија со соодветна големина за дискот. Следете ги препораките на производителот, при изборот на хартија за брусеење.** Поголемата хартија за брусеење која се протега преку подлогата за брусеење претставува опасност од здобивање рани и може да предизвика закачување, кинење на дискот или повратен удар.



Дополнителни безбедносни предупредувања

- Безбедноста на алатот е гарантирана само кога се користат оригинални Mirka потпорни подлоги.
- Прочитајте го листот со безбедносни податоци за материјалите (MSDS) за работната површина.
- Ако дојде до каква било физичка неудобност на раката/зглобот, престанете со работа и побарајте лекарска помош. Работните задачи што се повторуваат, движењата и прекумерната изложеност на вибрации можат да доведат до повреди на дланката, зглобот или раката.
- Приклучницата и конекторот за напојување се спојки што не се IEC апарати. Користете исклучиво кабел за напојување од компанијата Mirka. Кабел за напојување од компанијата Mirka можете да купите од продавачот на компанијата.
- Редовно проверувајте го алатот, потпорната подлога, кабелот за напојување и спојките за знаци на истрошеност. Ако кабелот за електрично напојување е оштетен, тој мора да се замени со оригинален Mirka кабел за електрично напојување.
- Секојдневно чистете ја или менувајте ја кесата за складирање прашина на системот за вшмукување на прашината. Прашината може да биде мошне запаллива. Чистењето или замената на кесата исто така обезбедува и оптимални перформанси.
- Ако алатот почне да работи неисправно, веднаш престанете со користењето и договорете сервисирање и поправка.
- Секогаш проверувајте дали предметот што го брусите е добро прицврстен на место.
- Држете ги рацете подалеку од ротирачкиот додаток за време на употребата.

Технички податоци

DEROS RS	600	600X
Моќност/Струја	750 W	7,5 A

DEROS RS	600	600X
Напон	220–240 V AC	100–120 V AC
Број на вртежи	700–2500 rpm	700–2500 rpm
Големина на потпорната подлога	Ø 150 mm	Ø 150 mm
Тежина	1,8 kg	1,8 kg
Степен на заштита	II	II

Информации за буката и вибрациите

Измерените вредности може да се користат за споредување еден алат со друг и во прелиминарната проценка на изложеност.

DEROS RS	600	600X
Ниво на звучен притисок (L_{pA})	60,5 dB(A)	60,5 dB(A)
Ниво на звучна моќност (L_{WA})	68,5 dB(A)	68,5 dB(A)
Непрецизност во мерењето на звукот K_{WA}	2,5 dB(A)	2,5 dB(A)
Вредност на емисиите на вибрации Задна површина за држење	1,3 m/s^2	1,3 m/s^2
Вредност на емисиите на вибрации Предна површина за држење	1,6 m/s^2	1,6 m/s^2
Непрецизност во мерењето на емисиите на вибрации K_{rA}^*	1,5 m/s^2	1,5 m/s^2

Го задржуваме правото на измена на спецификациите без претходно известување. Понудата на модели може да се разликува во зависност од пазарот.

* Вредностите наведени во табелата се добиени од лабораториски испитувања во согласност со наведените прописи и стандарди и не се доволни за проценка на ризикот. Вредностите измерени на одредено работно место можат да бидат повисоки од наведените вредности. Стварните вредности на изложеност и ризик или штета кои може да ги искуси некое лице се поединечни за секоја ситуација и зависат од опкружувањето, начинот на кој лицето ракува со машината, видот на материјал што се обработува, дизајнот на работните станици, како и времето на изложеност и физичката состојба на корисникот. Компанијата Mirka Ltd не прифаќа одговорност за последиците кои можат да настанат поради употребата на наведените вредности наместо стварните вредности за изложеност за каква било индивидуална проценка на ризикот.

Натамошните информации за безбедноста и заштитата на здравјето на работното место можете да ги пронајдете на следните веб-страници:

<https://osha.europa.eu/en> (Европа) или <http://www.osha.gov> (САД)

Работни станици

Алатот е наменет за употреба како рачен алат. Се препорачува алатот да го користите само кога стоите на цврсто тло. Алатот може да биде во секаква положба, но пред секоја таква употреба операторот мора да биде во безбедна положба, цврсто да го држи алатот, стабилно да стои и да има предвид дека вртежниот момент на алатот во случај на отпор може да го придвижи алатот во насока обратна од вртењето на работниот дел. Видете го заглавието „Упатства за ракување“.

Како да започнете

При отпакувањето на алатот проверете дали тој е цел, комплетен и неоштетен при транспортот. Никогаш не користете оштетен алат.

Пред употребата проверете дали потпорната подлога е правилно закачена и затегната. Поврзете го кабелот за напојување со алатот.

За да извлечете максимална моќност од овој алат, се препорачува да го користите заедно со систем за вшмукување прашина на компанијата Mirka (или друг соодветен уред за вшмукување прашина) и производите за брусење на Mirka Net. Комбинацијата на брусилката, производите за брусење Net и системот за вшмукување прашина на компанијата Mirka ја сочинуваат основата на решенијата за брусење без прашина.

Кабелот за напојување на алатот се поврзува на извор на мрежно напојување на системот за вшмукување на прашина. Со поврзување на кабелот за напојување на алатот со излезниот отвор на системот за вшмукување прашина, можно е да се користи функцијата за автоматско стартување на системот за вшмукување прашина.

Упатства за ракување



- Со алатот секогаш треба да се работи со двете раце.
- Алатот е наменет за употреба како рачен алат. Алатот може да се користи во секаква положба. Напомена! При стартувањето на алатот може да се создаде несакана реакција поради вртежниот момент.
- Осигурете се дека алатот е исклучен. Изберете соодветна брусна хартија и прицврстете ја за потпорната подлога. Проверете дали брусната хартија е центрирана на потпорната подлога. За оптимални перформанси препорачуваме потпорна подлога на компанијата Mirka и Mirka производи за брусење.
- Се препорачува алатот да го користите во комбинација со систем за вшмукување прашина на Mirka.

Функција за заклучување

Активирањето на функцијата за заклучување овозможува алатот континуирано да работи без да се држи копчето за вклучување.

Функција за засилување

Функцијата за засилување за алатот е карактеристика што постепено ја зголемува брзината на алатот како што корисникот применува поголемо оптоварување врз алатот, а кога корисникот го намалува оптоварувањето, брзината се намалува. Таа овозможува корисникот да започне со поставка за помала брзина и постепено да ја зголемува како што е потребно и ова ќе го намали ризикот од оштетување на материјалот на којшто се работи. Ако корисникот применува преголемо оптоварување, алатот може да не го постигнува тоа и бројот на вртежи ќе се намали. Максимална брзина се избира на вообичаениот начин.

Операција	Постапка	Индикација
Ставање на алатот во функција	Притиснете го копчето за вклучување / подготвеност да го ставите алатот во функција.	Повеќенаменскиот LED-индикатор свети зелено  додека алатот работи
Стартување и запирање на алатот	Уредот се стартува со притискање и држење на копчето за вклучување, алатот запира кога копчето се пушта	Повеќенаменскиот LED-индикатор свети зелено  додека алатот работи
Користење на функцијата за заклучување	<p>Функцијата за заклучување се активира на еден од следните начини:</p> <ol style="list-style-type: none"> 1. Притискање на копчето за вклучување по кое следи брзо притискање на копчето за заклучување. 2. Притискање на копчето за заклучување по кое следи брзо притискање на копчето за вклучување. <p>Заклучувањето се деактивира, и алатот ќе запре, со притискање или на копчето за заклучување или на копчето за вклучување додека алатот работи.</p>	Повеќенаменскиот LED-индикатор свети зелено  додека алатот работи
Менување на брзината	Кога алатот работи или е во работна состојба, брзината може да се прилагодува со притискање или држење на speed+ (брзина+) или speed- (брзина-)	Тековната поставка за брзина е наведена на LED-лентата

Операција	Постапка	Индикација
Префрлање помеѓу нормален режим и режим на засилување	Кога алатот е во работна состојба, режимите на алатот може да се менуваат со истовремено притискање на speed+ (брзина+) и speed- (брзина-)	Повеќенаменскиот LED-индикатор трепка штом режимот ќе се смени
Ставање на уредот во состојба на подготвеност	Алатот се става во подготвеност со притискање на копчето за вклучување / подготвеност	Повеќенаменскиот LED-индикатор и LED-лентата се исклучуваат

Bluetooth

Алатот е опремен со Bluetooth® технологија со ниска потрошувачка и може да се поврзе на апликација MyMirka преку која се добива пристап до дополнителни функции на алатот. За повеќе информации за функционалноста на апликацијата и за нејзината достапност во вашата земја, одете на www.mirka.com/mymirka

Активирајте Bluetooth на вашиот Mirka® DEROS RS 600(X) на следниот начин:

1. Поврзете го кабелот за напојување во струјниот приклучок.
2. Притиснете го и задржете го копчето Speed+ додека го вклучувате алатот во работна состојба со помош на копчето On/Standby.
3. Светнува левиот LED-индикатор (зелено), која означува дека Bluetooth е активиран.
LED-индикаторот за безжичен сигнал започнува да трепка сино, да покаже дека Bluetooth е активен.
LED-индикаторот свети постојано кога ќе се воспостави конекција.

НАПОМЕНА! Доколку апликацијата не е инсталирана или не е достапна во вашата земја, Bluetooth нема да се активира.

Ознаката со зборот Bluetooth® и лого ознаките на Bluetooth® се регистрирани заштитни знаци во сопственост на Bluetooth SIG, Inc. и секоја употреба на овие ознаки од страна на Mirka Ltd се врши со лиценца. Другите заштитни знаци и заштитни имиња им припаѓаат на нивните соодветни сопственици.

Одржување



Секогаш исклучувајте го алатот од напојувањето пред одржувањето!
Користете исклучиво оригинални резервни делови од Mirka!

Замена на потпорната подлога

1. Подигнете го капакот на клучот за подлога. Ставете го клучот за подлога во отворот на кукиштето и прицврстете ја навртката на осовината.
2. Свртете ја потпорната подлога спротивно од насоката на движење на стрелките на часовникот за да ја отстраните.
3. Поставете ја и затегнете ја новата потпорна подлога со помош на подметки.
4. Извадете го клучот за подлогата и затворете го капакот на клучот за подлога.

Штитник за подлога

Штитниците за подлога на Mirka се дизајнирани да ја заштитат потпорната подлога од трошење при агресивно и континуирано брусење со Net производите. Овие поволни штитници за подлога кои се поставуваат помеѓу потпорната подлога и лентата за брусење треба редовно да се менуваат. Штитниците за подлога го продолжуваат работниот век на потпорната подлога.

Капак за прашина

Mirka капакот за прашина е дизајниран да се користи со штитник за подлога. Капакот за прашина го подобрува собирањето прашина кога се користи груба брусна хартија.

Упатства за монтирање

1. Лоцирајте ја ротирачката стрелка и на капакот за прашина и на куќиштето.
2. Порамнете ги двете стрелки кога ќе го растегнувате капакот за прашина на неговото место

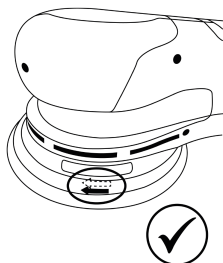
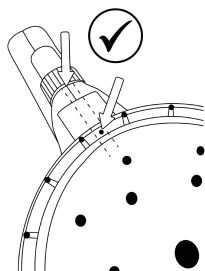
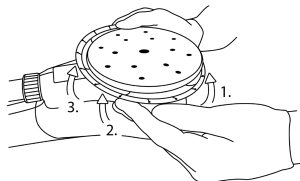
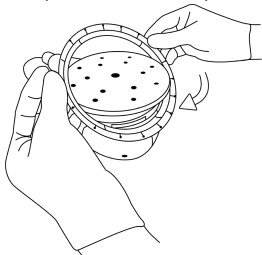

Складирање и ракување

Складирајте на суво место, заштитено од дожд и мраз. Не подложувајте на притисок за да се избегне деформација.



Понатамошно сервисирање

Сервисирањето мора да го извршуваат обучени лица. За гаранцијата на алатот да остане важечка и за да обезбедите оптимална безбедност и функционирање на алатот, сервисирањето мора да го извршува овластениот сервисен центар на компанијата Mirka. За да пронајдете локален овластен сервисен центар на компанијата Mirka, обратете се до службата за корисничка поддршка на компанијата Mirka, вашиот продавач на Mirka или одете на www.mirka.com.

Водич за решавање проблеми

Симптом	Можна причина	Решение
Повеќенаменскиот LED-индикатор наизменично светка црвено и зелено.	Поврзано на мрежна приклучница со погрешен напон.	Поврзете го алатот на мрежна приклучница која одговара на номиналниот напон на алатот.
Повеќенаменскиот LED-индикатор не свети при вклучување.	Кабелот за напојување не е правилно приклучен на брусилката или во приклучницата на електричната мрежа.	Приклучете го правилно.

Симптом	Можна причина	Решение
Повеќенаменскиот LED-индикатор свети црвено, а алатот успорува на поставката за минимална брзина при брусењето.	Температурата во внатрешноста на алатот е превисока. Преголемо долготрајно оптоварување.	Намалете го оптоварувањето на алатот извесно време и тој повторно ќе забрза.
Повеќенаменскиот LED-индикатор свети црвено, а бројот на вртежи е благо намален.	Преголемо краткотрајно оптоварување.	Смалете го оптоварувањето и LED-индикаторот (десно) автоматски ќе светне зелено.
Алатот запрел, а повеќенаменскиот LED-индикатор свети црвено.	Алатот е во безбедносен режим поради висока температура.	Почекајте алатот да се олади.

Информации за исфрлање како отпад

ОПАСНОСТ



Направете ги непотребните електрични алати неупотребливи така што ќе им го отстраните кабелот за напојување.

Придржувајте се до применливите регулативи за конкретната земја во врска со фрлањето и рециклирањето искористените машини, пакувањата и додаточите.

Само за ЕУ: Не фрлајте електрични алати во отпад од домаќинство. Во согласност со европските директиви за фрлање на електронска опрема и нивната примена во согласност со националните закони, електричните алати со поминат работен век мора одделно да се собираат и да се однесат во еколошки компатибилна институција за рециклирање.



За повеќе информации во врска со REACH, RoHS и нашата корпоративна општествена одговорност, посетете www.mirka.com

Conformiteitsverklaring

Mirka Ltd, 66850 Jeppo, Finland

verklaart geheel onder eigen verantwoordelijkheid dat de Mirka® producten (hieronder vermeld en zie tabel "Technische gegevens" voor het specifieke model) waarop deze verklaring betrekking heeft, in overeenstemming zijn met de volgende normen of andere normatieve documenten: EN 62841-1:2015/A11:2022, EN IEC 62841-2-3:2021/A11:2021, EN IEC 55014-1:2021, EN IEC 55014-2:2021, EN 61000-3-2:2014, EN 61000-3-3:2013, EN 300 328 V2.2.2, EN 301 489-1 V2.2.3, EN 301 489-17 V3.2.4, EN IEC 63000:2018 volgens de bepalingen van verordeningen 2006/42/EG, 2011/65/EU, 2014/53/EU.

Producten: Mirka® DEROS RS 600(X)

<p>Jeppo 12-02-2024 Plaats en datum van uitgifte</p>	 Bedrijf	 Stefan Sjöberg, CEO	<p>Fabrikant/Leverancier Mirka Ltd 66850 Jeppo, Finland Tel. +358 20 760 2111 Fax +358 20 760 2290 www.mirka.com</p>	
--	--	--	---	--

Vertaling van de oorspronkelijke gebruiksaanwijzing. Wij behouden ons het recht voor om zonder voorafgaande kennisgeving wijzigingen aan te brengen in deze handleiding.

Belangrijk

Lees deze veiligheids- en gebruiksinstructies zorgvuldig door voordat u dit apparaat gaat installeren, gebruiken of onderhouden. Bewaar deze instructies op een veilige en makkelijk bereikbare plaats. Lees de landelijke en lokale regelgeving en leef deze na.

Vereiste persoonlijke veiligheidsuitrusting



Lees de handleiding



Draag een veiligheidsbril



Draag gehoorbescherming







Draag veiligheidshandschoenen



Draag een gezichtsmasker

Symbolen

	<p>Voldoet aan de toepasselijke EU-normen</p>
	<p>Voldoet aan de toepasselijke VK-normen</p>
	<p>Voldoet aan de RCM-eisen voor Australië en Nieuw-Zeeland</p>
	<p>Voldoet aan conformiteitseisen voor Europa en Azië</p>
	<p>Voldoet aan Servische conformiteitseisen</p>
	<p>Voldoet aan conformiteitseisen voor Oekraïne</p>

	Voldoet aan conformiteitseisen voor Brazilië
	Voldoet aan eisen Chinese RoHS
	Steeds te bedienen met beide handen
	Klasse II
DEROS RS 600	Schijfschuurmachine



Waarschuwing: Mogelijk gevaarlijke situatie die kan leiden tot overlijden of ernstig letsel en/of materiële schade.

Let op: Mogelijk gevaarlijke situatie die kan leiden tot licht of matig letsel en/of materiële schade.



Algemene veiligheidswaarschuwingen elektrisch gereedschap



WAARSCHUWING Lees alle veiligheidswaarschuwingen en -instructies door. Als de waarschuwingen en instructies niet worden gevolgd, kan dat leiden tot elektrische schokken, brand en/of ernstig letsel.

Bewaar alle waarschuwingen en instructies voor later gebruik. De term "elektrisch gereedschap" in de waarschuwingen verwijst naar uw elektrisch gereedschap met netvoeding (met kabel) of uw elektrisch gereedschap met accu (zonder kabel).

1. Veilig werkgebied

- Zorg ervoor dat uw werkgebied schoon en goed verlicht is.** In rommelige of donkere gebieden gebeuren ongelukken.
- Werk nooit met elektrisch gereedschap in explosieve omgevingen, zoals in de buurt van ontvlambare vloeistoffen, gassen of stof.** Elektrisch gereedschap kan vonken veroorzaken met gevaar voor ontbranding van stof of dampen.
- Zorg ervoor dat kinderen en omstanders uit de buurt blijven als u elektrisch gereedschap gebruikt.** Als u afgeleid raakt, kunt u de controle verliezen.

2. Elektrische veiligheid

- De stekker van het elektrisch gereedschap moet geschikt zijn voor het stopcontact. Breng nooit wijzigingen in stekkers aan. Gebruik geen adapterstekkers bij geaard elektrisch gereedschap.** Door ongewijzigde stekkers en geschikte stopcontacten neemt de kans op elektrische schokken af.
- Voorkom lichaamscontact met geaarde oppervlakken, zoals leidingen, radiatoren, kachels en koelkasten.** Als uw lichaam geaard is, neemt de kans op elektrische schokken toe.
- Stel elektrisch gereedschap niet bloot aan regen of natte omstandigheden.** Als er water in een elektrisch gereedschap komt, neemt de kans op elektrische schokken toe.
- Maak de kabel niet kapot. Gebruik de kabel nooit om het elektrisch gereedschap te dragen, te trekken of de stekker eruit te halen. Houd de kabel uit de buurt van warmte, olie, scherpe randen en bewegende delen.** Beschadigde of verstrikt geraakte kabels verhogen de kans op elektrische schokken.
- Als u elektrisch gereedschap buiten gebruikt, moet u een verlengkabel gebruiken die geschikt is voor buitengebruik.** Door een kabel te gebruiken die geschikt is voor buitengebruik neemt de kans op elektrische schokken af.
- Als het gebruik van een elektrisch gereedschap op een vochtige plek niet te vermijden is, moet u een voeding met aardlekschakelaar gebruiken.** Bij gebruik van een aardlekschakelaar neemt de kans op elektrische schokken af.

3. Persoonlijke veiligheid

- Blijf alert, kijk wat u doet en gebruik uw gezond verstand bij het werken met elektrisch gereedschap. Gebruik geen elektrisch gereedschap als u moe bent of onder invloed van drugs, alcohol of geneesmiddelen.** Als u bij gebruik van elektrisch gereedschap even niet oplet, kan dat tot ernstig letsel leiden.
- Gebruik persoonlijke beschermende uitrusting. Draag altijd oogbescherming.** Door geschikte beschermende uitrusting, zoals een stofmasker, antislip veiligheidsschoenen, een helm of gehoorbescherming, neemt de kans op letsel af.

- c. **Voorkom onbedoeld starten. Zorg ervoor dat de schakelaar in de uit-stand staat voordat u het gereedschap op een stopcontact en/of accu aansluit, het oppakt of draagt.** Door elektrisch gereedschap met uw vinger op de schakelaar te dragen of de stekker in het stopcontact te steken als de schakelaar in de aan-stand staat, kunnen er ongelukken gebeuren.
 - d. **Verwijder stelsleutels of moersleutels voordat u elektrisch gereedschap inschakelt.** Een moersleutel of stelsleutel achtergelaten op een roterend onderdeel van elektrisch gereedschap kan letsel veroorzaken.
 - e. **Reik niet te ver buiten uw macht. Zorg altijd voor een stevige ondergrond en een goede balans.** Zo heeft u het elektrisch gereedschap in onverwachte situaties beter onder controle.
 - f. **Do de juiste kleding aan. Draag geen loszittende kleding of sieraden. Houd uw haar, kleding en handschoenen uit de buurt van bewegende delen.** Loszittende kleding, sieraden en lang haar kunnen vast komen te zitten in bewegende delen.
 - g. **Als apparaten geschikt zijn voor aansluiting op apparatuur voor stofafzuiging en -verzameling, moet u ervoor zorgen dat deze aangesloten en correct gebruikt worden.** Door stof te verzamelen kunnen aan stof gerelateerde gevaren afnemen.
 - h. **Zorg ervoor dat u niet, als u gereedschap veel gebruikt, gemakzuchtig wordt en de veiligheidsvoorschriften voor het gereedschap gaat negeren.** Onzorgvuldigheid kan in een fractie van een seconde leiden tot ernstig letsel.
4. **Gebruik en verzorging van elektrisch gereedschap**
- a. **Zorg ervoor dat u het elektrisch gereedschap niet overbelast. Gebruik het juiste elektrisch gereedschap voor uw toepassing.** Het juiste elektrisch gereedschap voert de taak beter en veiliger uit op de snelheid waarvoor die is ontworpen.
 - b. **Gebruik het elektrisch gereedschap niet als de schakelaar het niet in- of uitschakelt.** Elk elektrisch gereedschap dat niet met de schakelaar kan worden bediend, is gevaarlijk en moet worden gerepareerd.
 - c. **Haal de stekker van het elektrisch gereedschap uit het stopcontact en/of verwijder de accu voordat u afstellingen doorvoert, accessoires verwisselt of het elektrisch gereedschap opbergt.** Door dergelijke preventieve veiligheidsmaatregelen neemt de kans op het per ongeluk starten van het elektrisch gereedschap af.
 - d. **Bewaar uitgeschakeld elektrisch gereedschap buiten bereik van kinderen en laat het elektrisch gereedschap niet gebruiken door iemand die niet op de hoogte is van deze instructies.** Elektrisch gereedschap is gevaarlijk als het in handen van niet-opgeleide gebruikers komt.
 - e. **Voer onderhoud uit aan elektrisch gereedschap. Controleer op bewegende delen die verkeerd zijn uitgelijnd of vastzitten, defecte delen en andere omstandigheden die van invloed kunnen zijn op het gebruik van het elektrisch gereedschap. Bij beschadiging moet het elektrisch gereedschap vóór gebruik worden gerepareerd.** Veel ongelukken worden veroorzaakt door slecht onderhouden elektrisch gereedschap.
 - f. **Houd snijgereedschap scherp en schoon.** Goed onderhouden snijgereedschap met scherpe snijranden loopt minder snel vast en is eenvoudiger te bedienen.
 - g. **Gebruik het elektrisch gereedschap, accessoires, bits enz. volgens deze instructies en houd daarbij rekening met de werkomstandigheden en de uit te voeren taak.** Als het elektrisch gereedschap wordt gebruikt voor taken waarvoor het niet bedoeld is, kan dat tot een gevaarlijke situatie leiden.
 - h. **Zorg ervoor dat handgrepen en oppervlakken waar u gereedschap mee vasthoudt droog en schoon blijven zonder dat er olie of vet op zit.** Als handgrepen en oppervlakken waar u gereedschap mee vasthoudt glad zijn, kunt u in onverwachte situaties het gereedschap niet veilig hanteren.
5. **Onderhoud**
- a. **Laat uw elektrisch gereedschap onderhouden door een gekwalificeerde reparateur die uitsluitend gebruik maakt van identieke vervangende onderdelen.** Hierdoor weet u zeker dat de veiligheid van het elektrisch gereedschap in orde is.



Algemene veiligheidswaarschuwingen voor schuren

- a) **Dit elektrische gereedschap is bedoeld voor gebruik als schuurmachine. Lees alle veiligheidswaarschuwingen, instructies, illustraties en specificaties door die bij dit elektrische gereedschap worden geleverd.** Als niet alle onderstaande instructies worden gevolgd, kan dat leiden tot elektrische schokken, brand en/of ernstig letsel.
- b) **Het wordt afgeraden om met dit elektrische gereedschap te slijpen, staalborstelen, polijsten, boren of snijden.** Handelingen waarvoor het elektrische gereedschap niet is bedoeld, kunnen zorgen voor gevaarlijke situaties en letsel.
- c) **Bouw dit elektrische gereedschap niet om voor gebruik op een manier die niet speciaal door de fabrikant van het gereedschap is beoogd en wordt aangegeven.** Dit ombouwen kan leiden tot verlies van de controle en kan ernstig letsel veroorzaken.

d) Gebruik geen accessoires die niet speciaal zijn ontwikkeld en worden aanbevolen door de fabrikant van het gereedschap. Als het accessoire op uw elektrische gereedschap kan worden bevestigd, betekent dat niet automatisch dat dat ook veilig is.

e) Het nominale toerental van het accessoire moet minimaal gelijk zijn aan het maximale toerental dat op het elektrische gereedschap wordt aangegeven. Accessoires die sneller gaan dan hun nominale toerental kunnen stukgaan en wegschieten.

f) De buitendiameter en de dikte van uw accessoire moeten binnen de afmetingen liggen die voor uw elektrische gereedschap zijn aangegeven. Accessoires met onjuiste afmetingen kunnen niet goed worden beveiligd of geregeld.

g) De afmetingen van de accessoirebevestiging moeten passen op de afmetingen van de bevestigingshardware van het elektrische gereedschap. Accessoires die niet passen op de bevestigingshardware van het elektrische gereedschap zullen uit balans raken en/of extreem trillen en kunnen u de controle over het gereedschap doen verliezen.

h) Gebruik een accessoire niet als het beschadigd is. Controleer het accessoire, zoals een slijpschijf, vóór gebruik op schilfers en barstjes, steunkussens op barstjes, scheurtjes of excessieve slijtage, staalborstels op losse of gespleten draden. Als een elektrisch toestel of accessoire is gevallen, controleert u dit op schade of plaatst u een onbeschadigd accessoire. Na het controleren en plaatsen van een accessoire zorgt u dat u en omstanders uit de buurt van het bereik van het ronddraaiende accessoire blijven en zet u het elektrische gereedschap gedurende een minuut aan op maximale snelheid zonder weerstand. Beschadigde accessoires breken normaal gesproken af tijdens deze testtijd.

i) Draag persoonlijke beschermende uitrusting. Afhankelijk van de toepassing gebruikt u gezichtsbedekking en een beschermende bril of veiligheidsbril. Indien van toepassing draagt u een stofmasker, gehoorbescherming, handschoenen en een werkschort die kleine afgesuurde deeltjes of deeltjes van het werkstuk tegenhouden. De oogbescherming moet rondvliegende brokstukken die door de diverse werkzaamheden vrijkomen kunnen tegenhouden. Het stofmasker of ademhalingstoestel moet in staat zijn om deeltjes die door uw werkzaamheden vrijkomen te filteren. Een langdurige blootstelling aan intense geluiden kan gehoorverlies veroorzaken.

j) Houd omstanders op een veilige afstand van het werkgebied. Iedereen die het werkgebied betreedt, moet persoonlijke beschermende uitrusting dragen. Brokstukken van het werkstuk of van een kapot accessoire kunnen wegvliegen en letsel buiten het directe werkgebied veroorzaken.

l) Plaats de stroomkabel buiten het bereik van het ronddraaiende accessoire. Als u de controle verliest, wordt het snoer mogelijk doorgesneden of gegrepen en kan uw hand of arm in het draaiende accessoire worden getrokken.

m) Leg het elektrische gereedschap nooit neer voordat het accessoire volledig tot stilstand is gekomen. Het ronddraaiende accessoire kan mogelijk in contact met het oppervlak komen, waardoor u de controle over het elektrische gereedschap verliest.

n) Gebruik het elektrische gereedschap niet terwijl u het langs uw zij draagt. Als u per ongeluk contact maakt met het ronddraaiende accessoire kan het uw kleding grijpen, waardoor het accessoire naar uw lichaam wordt getrokken.

o) Maak de luchtgaten van het elektrische gereedschap regelmatig schoon. De ventilator van de motor zuigt het stof in de behuizing en extreme ophoping van metaaldeeltjes kan elektrische gevaren veroorzaken.

p) Gebruik het elektrische gereedschap niet in de buurt van ontvlambare materialen. Deze materialen kunnen in brand vliegen door vonken.

q) Gebruik geen accessoires die koelvloeistoffen nodig hebben. Het gebruik van water of andere koelvloeistoffen kan leiden tot elektrocutie of een elektrische schok.



Overige veiligheidsinstructies voor alle werkzaamheden

Terugslag en waarschuwingen over terugslag

Terugslag is een plotselinge reactie op een ronddraaiend(e) schijf, steunschijf, borstel of ander accessoire die/dat bekneld raakt of gegrepen wordt. Beknelling of grijpen zorgt voor het snel vastlopen van het ronddraaiende accessoire, dat er op zijn beurt voor zorgt dat het onbeheersbare elektrische gereedschap in de tegenovergestelde richting van de draaiing van het accessoire wordt gedwongen op het bevestigingspunt.

Als bijvoorbeeld een slijpschijf wordt gegrepen of bekneld raakt door het werkstuk, kan de rand van de schijf die er bij het beknellingspunt ingaat in het oppervlak van het materiaal slaan, waardoor de schijf naar buiten loopt of terugslaat. De schijf kan ofwel naar de gebruiker toe of van hem vandaan springen, afhankelijk van de richting van de schijfbeweging op het beknellingspunt. Slijpschijven kunnen onder deze omstandigheden ook afbreken.

Terugslag is het gevolg van een verkeerd gebruik en/of onjuiste gebruiksomstandigheden van het elektrische gereedschap en kan worden voorkomen door de juiste voorzorgsmaatregelen te nemen (zoals hieronder beschreven).

- a. **Houd het elektrische gereedschap voortdurend stevig vast en plaats uw lichaam en arm zo dat u terugslagkrachten kunt weerstaan. Gebruik altijd een hulphandgreep, indien meegeleverd, voor maximale**

- beheersing van terugslag of tegendraaimomenten tijdens het opstarten.** De operator kan tegendraaimomenten of terugslagkrachten beheersen als de juiste voorzorgsmaatregelen worden genomen.
- Plaats uw hand nooit in de buurt van het ronddraaiende accessoire.** Het accessoire kan over uw hand terugslaan.
 - Plaats uw lichaam niet in het gebied waar het elektrische gereedschap naartoe zal gaan als zich terugslag voordoet.** Terugslag zorgt dat het gereedschap wegschiet in de tegenovergestelde richting van de schijfbeweging op het beknellingspunt.
 - Wees extra voorzichtig als u hoeken, scherpe randen, enz. bewerkt. Voorkom dat het accessoire stuitert of blijft hangen.** Hoeken, scherpe randen en stuiten kunnen er vaak toe leiden dat het ronddraaiende accessoire blijft hangen en kunnen verlies van controle of terugslag veroorzaken.
 - Bevestig geen kettingblad, gesegmenteerde diamantschijf met een omtrekopening van meer dan 10 mm of getand zaagblad aan het gereedschap.** Dergelijke zaagbladen kunnen herhaaldelijke terugslag en verlies van de controle veroorzaken.



Aanvullende veiligheidsinstructies voor schuurwerkzaamheden

Specifieke veiligheidswaarschuwingen voor schuurwerkzaamheden

- **Gebruik schuurpapier op maat van de schuurschijf. Volg de aanbevelingen van de fabrikant bij de keuze van het schuurpapier.** Groter schuurpapier dat te ver uit de schuurschijf steekt, veroorzaakt gevaar voor openrijten en kan beknelling of scheuren van de schijf of terugslag veroorzaken.



Aanvullende veiligheidswaarschuwingen

- De veiligheid van het apparaat wordt alleen gegarandeerd bij gebruik van originele Mirka-steunschijven.
- Lees het veiligheidsinformatieblad (Materials Safety Data Sheet (MSDS)) voor het te schuren oppervlak.
- Als u last krijgt van uw hand of pols, moet u stoppen met werken en een arts raadplegen. Hand-, pols- en armltsel kan het gevolg zijn van repeterende werkzaamheden en bewegingen en overmatige blootstelling aan trillingen.
- De voedingsaansluiting en de connector zijn geen IEC-toestelstopcontacten. Gebruik uitsluitend een originele Mirkastroomkabel. De Mirkastroomkabel is verkrijgbaar bij uw Mirka-dealer.
- Controleer het gereedschap, de steunschijf, de voedingskabel en alle bevestigingen regelmatig op slijtage. Als de voedingskabel beschadigd is, moet deze worden vervangen door een originele Mirka voedingskabel.
- Maak dagelijks de opvangzak van de stofafzuiging leeg of vervang deze. Stof kan uiterst brandbaar zijn. Het legen of vervangen van de zak resulteert bovendien in optimale prestaties.
- Bij een schijnbare storing aan het apparaat stopt u onmiddellijk met het gebruik en maakt u een afspraak voor onderhoud en reparatie.
- Zorg er altijd voor dat het te schuren voorwerp stevig is vastgezet.
- Houd tijdens het gebruik de handen op een veilige afstand van de draaiende onderdelen.

Technische gegevens

DEROS RS	600	600X
Vermogen/Stroom	750 W	7,5 A
Netspanning	220 – 240 VAC	100 – 120 VAC
Snelheid	700 – 2500 TPM	700 – 2500 TPM
Maat steunschijf	Ø 150 mm	Ø 150 mm
Gewicht	1,8 kg	1,8 kg
Beschermingsklasse	II	II

Informatie geluidsniveau/trilling

De gemeten waarden kunnen worden gebruikt voor het vergelijken van gereedschappen en voor een voorlopige beoordeling van de blootstelling.

DEROS RS	600	600X
Geluidsdruk niveau (L_{pA})	60,5 dB(A)	60,5 dB(A)
Geluidsprestatie niveau (L_{WA})	68,5 dB(A)	68,5 dB(A)

DEROS RS	600	600X
Onzekerheidsfactor geluidsmeting K_{WA}	2,5 dB(A)	2,5 dB(A)
Trillingsemisiewaarde Vasthoudoppervlak achteraan	1,3 m/s ²	1,3 m/s ²
Trillingsemisiewaarde Vasthoudoppervlak vooraan	1,6 m/s ²	1,6 m/s ²
Onzekerheidsfactor trillingsemisie K_{PA}^*	1,5 m/s ²	1,5 m/s ²

Specificaties kunnen zonder voorafgaande aankondiging worden gewijzigd. Modellen kunnen per markt variëren.

* De waarden in deze tabel zijn bepaald op grond van laboratoriumtests overeenkomstig de vermelde voorschriften en normen en zijn niet toereikend voor een risicobeoordeling. Waarden die worden opgemeten in een echte werk-omgeving kunnen hoger liggen dan de weergegeven waarden. De daadwerkelijke blootstellingswaarden en de mate van risico of gevaar waaraan iemand blootstaat, verschillen per situatie en zijn afhankelijk van de omgeving, de manier waarop de betreffende persoon de apparatuur bedient, het specifieke materiaal dat wordt bewerkt, de opzet van de werkplek en de blootstellingsduur en de lichamelijke conditie van de gebruiker. Mirka Ltd aanvaardt geen enkele aansprakelijkheid voor de gevolgen van het gebruik van de vermelde waarden in plaats van de daadwerkelijke blootstellingswaarden voor een risicobeoordeling.

Ga voor meer informatie over gezondheid en veiligheid op het werk naar de volgende websites:

<https://osha.europa.eu/en> (Europe) or <http://www.osha.gov> (USA)

Werkplaats

Het apparaat is bedoeld als handgereedschap. Aanbevolen wordt om het apparaat altijd te bedienen terwijl u op een stevige ondergrond staat. Het apparaat kan in elke positie gebruikt worden. De gebruiker moet daarvoor echter in een veilige positie gaan staan, het apparaat stevig vasthouden en goed letten op het tegendraaimoment dat het apparaat kan genereren. Zie de paragraaf "Gebruiksaanwijzing".

Aan de slag

Controleer bij het uitpakken van het apparaat of het intact en volledig is en of het tijdens het transport niet is beschadigd. Gebruik nooit een beschadigd apparaat.

Controleer vóór gebruik of de steunschijf goed is aangebracht en vastgezet. Sluit de stroomkabel aan op het apparaat.

Voor een maximaal vermogen van dit apparaat adviseren wij om het te gebruiken in combinatie met de Mirka-stofafzuiging (of een andere geschikte stofafzuiging) en Mirka-netschuurproducten. De combinatie van Mirka-schuurmachines, Mirka-netschuurproducten en Mirka-stofafzuiging vormt de basis voor de stofvrije schuuroplösungen van Mirka.

De stroomkabel van het apparaat wordt aangesloten op de netvoeding van de stofafzuiging. Door de stroomkabel van het apparaat aan te sluiten op de aansluiting op de stofafzuiging wordt het mogelijk om de automatische startfunctie van de stofafzuiging te gebruiken.

Gebruiksaanwijzing

- Het apparaat moet altijd met beide handen worden bediend.
- Het apparaat is bedoeld als handgereedschap. Het apparaat kan in elke gewenste positie worden gebruikt. Let op! Bij het starten kan het apparaat een tegendraaimoment genereren.
- Controleer of het apparaat is uitgeschakeld. Kies een geschikt schuurmateriaal en bevestig het aan de steunschijf. Zorg ervoor dat het schuurmateriaal gecentreerd is op de steunschijf. Voor optimale prestaties adviseren wij om gebruik te maken van een Mirka-steunschijf en Mirka-schuurproduct.
- Wij raden met klem aan om het apparaat te gebruiken in combinatie met een Mirka-stofafzuiging.

Vergrendelingsfunctie

Als je de vergrendelingsfunctie activeert, draait het apparaat continu zonder dat je de startknop ingedrukt hoeft te houden.

Opvoerfunctie

De opvoerfunctie dient om de snelheid van het apparaat geleidelijk aan te verhogen wanneer de gebruiker het apparaat zwaarder belast, en te verlagen wanneer de gebruiker de belasting vermindert. Hierdoor kan de gebruiker met een lagere snelheidsstand beginnen en deze wanneer nodig geleidelijk aan verhogen, waardoor het risico op beschadiging van het werkstuk afneemt. Wanneer de gebruiker het apparaat te zwaar belast, kan het apparaat mogelijk niet volgen en zal het toerental afnemen. Zoals gewoonlijk wordt de maximumsnelheid geselecteerd.

Bediening	Procedure	Indicatie
Het apparaat in bedrijfsklare toestand brengen	Druk op de knop 'on/standby' om het apparaat in de bedrijfsstand te zetten.	De multifunctionele LED begint groen te knipperen en de ingestelde snelheid wordt aangegeven op de LED-balk
Het apparaat starten en stoppen	Het apparaat wordt gestart door de startknop ingedrukt te houden, het apparaat stopt wanneer de knop wordt losgelaten	De multifunctionele LED brandt continu groen zolang het apparaat actief is
De vergrendelingsfunctie gebruiken	De vergrendelingsfunctie kan als volgt worden geactiveerd: 1. Druk op de startknop, gevolgd door een snelle druk op de vergrendelingsknop. 2. Druk op de vergrendelingsknop, gevolgd door een snelle druk op de startknop. Door op de vergrendelingsknop of de startknop te drukken terwijl het apparaat draait, wordt de vergrendeling uitgeschakeld en stopt het apparaat.	De multifunctionele LED brandt continu groen zolang het apparaat actief is
De snelheid wijzigen	Wanneer het apparaat draait of in bedrijf is, kan de snelheid worden aangepast door 'speed+' (snelheid+) of 'speed-' (snelheid-) ingedrukt te houden	De huidige snelheidsinstelling wordt aangegeven op de LED-balk
Schakelen tussen normale modus en oploopmodus	Wanneer het apparaat gebruiksklaar is, kan van apparaatmodus worden gewisseld door gelijktijdig op 'speed+' (snelheid+) en 'speed-' (snelheid-) te drukken	De multifunctionele LED knippert eenmaal rood wanneer de modus wordt gewijzigd
Het apparaat in de stand-bymodus zetten	Het apparaat wordt in stand-by gezet door op de knop 'on/standby' te drukken	De multifunctionele LED en LED-balk zijn uitgeschakeld

Bluetooth

Deze machine is voorzien van Bluetooth® Low Energy-technologie en kan worden verbonden met de myMirka-app die toegang biedt tot extra apparaatfuncties. Kijk op www.mirka.com/mymirka voor meer informatie over de app-functie en ga na of deze beschikbaar is in je land.

U kunt Bluetooth op deze manier activeren op uw Mirka® DEROS RS 600(X):

1. Sluit de stroomkabel aan op het stopcontact.
2. Houd de toets Speed+ ingedrukt terwijl u het toestel aanzet met de knop On/standby.
3. De linker LED gaat branden (groen) om aan te geven dat Bluetooth actief is.

De LED voor draadloze verbinding begint blauw te knipperen om aan te geven dat Bluetooth actief is. De LED gaat continu branden zodra de verbinding tot stand is gekomen.

LET OP! Als de app niet is geïnstalleerd of als deze niet beschikbaar is in uw land, wordt Bluetooth niet geactiveerd.

De naam en logo's van Bluetooth® zijn geregistreerde handelsmerken die eigendom zijn van Bluetooth SIG, Inc. en deze merken worden door Mirka Ltd altijd gebruikt onder licentie. Overige handelsmerken en handelsnamen zijn telkens eigendom van de betreffende eigenaren.

Onderhoud



Schakel vóór onderhoud altijd de stroomtoevoer uit!
Gebruik alleen originele Mirka-reserveonderdelen!

Steunschijf vervangen

1. Til de moersleutelafdekking op. Schuif de moersleutel in de opening van de behuizing en maak de spindelmoer vast.
2. Draai de steunschijf linksom om deze te verwijderen.
3. Breng de nieuwe steunschijf aan en zet deze met sluitringen vast.
4. Verwijder de moersleutel en sluit de moersleutelafdekking.

Bescherm-pad

De bescherm-pads van Mirka zijn ontwikkeld om de steunschijf te beschermen tegen slijtage bij het agressief en doorlopend schuren met netproducten. Deze kosteneffectieve bescherm-pads worden tussen de steunschijf en de schuurschijf aangebracht en moeten regelmatig worden vervangen. De bescherm-pads zorgen ervoor dat de steunschijf langer meegaat.

Stofkap

De Mirka-stofkap is ontworpen voor gebruik met een bescherm-pad. Ze verbetert de stofinzameling wanneer er ruwe schuurmiddelen worden gebruikt.

Bevestigingsinstructies:

1. Lokaliseer de roterende pijl op de stofkap en de behuizing
2. Lijn beide pijlen op elkaar uit wanneer u de stofkap plaatst

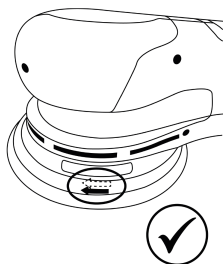
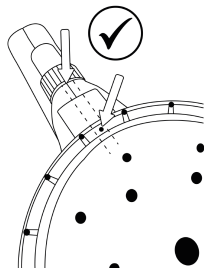
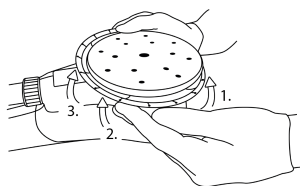
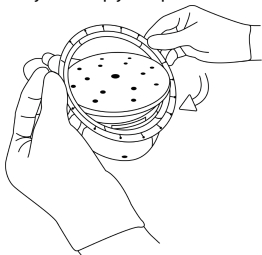

Opslag en hantering

Bewaren op een droge plek, beschermd tegen regen en vorst. Beschermen tegen druk om vervorming te voorkomen.



Overig onderhoud

Onderhoudsbeurten moeten altijd worden uitgevoerd door getraind personeel. Om ervoor te zorgen dat de garantie op het gereedschap geldig blijft en dat het gereedschap veilig en correct functioneert, moet het onderhoud worden uitgevoerd door een erkend Mirka Service Center. Neem voor uw dichtstbijzijnde erkende Mirka Service Center contact op met de Mirka klantenservice of uw Mirka dealer of ga naar www.mirka.com.

Problemen oplossen

Probleem	Mogelijke oorzaak	Oplossing
De multifunctionele LED knippert afwisselend rood en groen.	Aangesloten op een stopcontact met een onjuiste spanning.	Sluit het toestel aan op een stopcontact waarvan de spanning overeenkomt met de nominale spanning van het toestel.
De multifunctionele LED brandt niet bij inschakelen.	Voedingskabel niet correct aangesloten op de schuurmachine of op het stopcontact.	Sluit deze correct aan.
Tijdens het schuren is de multifunctionele LED rood en vertraagt het gereedschap tot het ingestelde minimale toerental.	Temperatuur in het gereedschap is te hoog. Langdurige overbelasting.	Zorg ervoor dat u het gereedschap tijdelijk wat minder belast en het gereedschap zal weer sneller gaan draaien.
De multifunctionele LED is rood en het aantal tpm vertraagt iets.	Korte overbelasting.	Gebruik een lager toerental en de LED (rechts) wordt automatisch weer groen.
Het gereedschap is gestopt en de multifunctionele LED is rood.	Het apparaat staat in de veiligheidsstand vanwege de hoge temperatuur.	Wacht tot het apparaat is afgekoeld.

Informatie over verwijdering

GEVAAR



Maak overbodig elektrisch aangedreven gereedschap onbruikbaar door de stroomkabel te verwijderen.

Leef de landspecifieke voorschriften op het gebied van verwijdering en recycling van afgedankte apparaten, verpakkingen en accessoires na.

Alleen EU: Verwijder elektrisch aangedreven gereedschap niet via het huishoudelijke afval. In overeenstemming met de Europese richtlijnen betreffende afgedankte elektrische en elektronische apparatuur en de implementatie daarvan onder nationaal recht moet elektrische apparatuur aan het eind van de levenscyclus apart worden ingezameld en bij een milieuvriendelijk recyclingbedrijf worden ingeleverd.

Ga voor meer informatie over REACH, RoHS en ons mvo-beleid naar www.mirka.com

Samsvarserklæring

Mirka Ltd, 66850 Jeppo, Finland				
erklærer på eget ansvar at Mirka®-produktene (listet opp nedenfor, se også tabellen "Tekniske data" for den aktuelle modellen) som denne erklæringen gjelder, samsvarer med følgende standarder eller andre normative dokumenter: EN 62841-1:2015/A11:2022, EN IEC 62841-2-3:2021/A11:2021, EN IEC 55014-1:2021, EN IEC 55014-2:2021, EN 61000-3-2:2014, EN 61000-3-3:2013, EN 300 328 V2.2.2, EN 301 489-1 V2.2.3, EN 301 489-17 V3.2.4, EN IEC 63000:2018 i samsvar med direktivene 2006/42/EF, 2011/65/EU, 2014/53/EU.				
Produkter: Mirka® DEROS RS 600(X)				
Jeppo 12.02.2024 Sted og dato for utstedelse	 Firma	 Stefan Sjöberg, konsernsjef	Produsent/leverandør Mirka Ltd 66850 Jeppo, Finland Tlf +358 (0) 20 760 2111 Faks +358 (0) 20 760 2290 www.mirka.com	

Oversettelse av de originale instruksjonene. Vi forbeholder oss retten til å gjøre endringer i denne håndboken uten

forvarsel.

Les sikkerhets- og betjeningsanvisningene nøye før installering, bruk eller vedlikehold av dette verktøyet. Oppbevar anvisningene på et trygt og lett tilgjengelig sted. Les overhold statlige og regionale forskrifter.

Påkrevd personlig verneutstyr



Les bruksanvisningen



Bruk vernebriller



Bruk hørselvern





Bruk vernehansker



Bruk ansiktsmaske

Symboler

	Oppfyller EU-relevante standarder
	Oppfyller forordninger som er relevante for Storbritannia
	Oppfyller RCM-krav for Australia og New Zealand
	Oppfyller eurasiske samsvarskrav
	Oppfyller serbiske samsvarskrav
	Oppfyller ukrainske samsvarskrav
	Oppfyller brasilianske samsvarskrav
	Oppfyller RoHS-krav for Kina

	Skal alltid betjenes med to hender
	Klasse II
DEROS RS 600	Slipemaskin med slipeskive



Advarsel: Potensielt farlig situasjon som kan medføre død eller alvorlig personskade og/eller skade på eiendom.
Forsiktig: Potensielt farlig situasjon som kan medføre mindre eller moderat personskade og/eller materiell skade.



Generelle sikkerhetsregler for elektroverktøy



ADVARSEL Les alle sikkerhetsregler og instruksjoner. Mangel på overholdelse av sikkerhetsregler og instruksjoner kan føre til elektrisk støt, brann og/eller alvorlig personskade.
Ta vare på alle sikkerhetsregler og instruksjoner for fremtidig bruk. Begrepet "elektroverktøy" i sikkerhetsreglene vil si at verktøyet er nettstrømdrevet (ledningsbasert) eller batteridrevet (ledningsløst).

1. Sikkerhet i arbeidsområdet

- Hold arbeidsområdet rent og godt opplyst.** Rotete eller mørke områder legger til rette for ulykker.
- Bruk ikke elektroverktøy i eksplosive atmosfærer, for eksempel i nærheten av antennelig væske, gass eller støv.** Elektroverktøy avgir gnister som kan antenne støv eller damp.
- Hold barn og tilskuere unna når du bruker et elektroverktøy.** Distraksjoner kan få deg til å miste kontrollen.

2. Elektrisk sikkerhet

- Elektroverktøyets støpsel må passe til stikkkontakten. Støpselet må aldri modifiseres på noen måte. Bruk ikke adapterstøpsler sammen med jordede elektroverktøy.** Umodifiserte støpsler og tilsvarende kontakter reduserer faren for elektrisk støt.
- Unngå kroppskontakt med overflater forbundet med jord eller gods, for eksempel rør, radiatorer, komfyrer og kjøleskap.** Det er økt fare for elektrisk støt hvis kroppen din er i kontakt jord eller gods.
- Ikke utsett elektroverktøy for regn eller våte forhold.** Vann som trenger inn i et elektroverktøy vil øke faren for elektrisk støt.
- Ikke bruk ledningen til utilsiktet formål. Bruk aldri ledningen til å bære, trekke i eller koble fra elektroverktøyet. Hold ledningen unna varme, olje, skarpe kanter og bevegelige deler.** Skadede eller flokete ledninger øker faren for elektrisk støt.
- Når skal bruke et elektroverktøy utendørs, må du bruk en skjøteledning som er egnet for utendørs bruk.** Bruk av en skjøteledning beregnet på utendørs bruk reduserer faren for elektrisk støt.
- Dersom bruk av et elektroverktøy på et fuktig sted er uunnngåelig, bruk en strømkilde med jordfeilbryter (RCD).** Bruk av jordfeilbryter reduserer faren for elektrisk støt.

3. Personlig sikkerhet

- Vær årvåken, følg med på det du gjør og bruk sunn fornuft når du betjener et elektroverktøy. Bruk aldri et elektroverktøy når du er trett eller påvirket av narkotika, alkohol eller legemidler.** Et øyeblikks uoppmerksomhet ved bruk av elektroverktøy kan føre til alvorlig personskade.
- Bruk personlig verneutstyr. Bruk alltid vernebriller.** Bruk av formålstjenlig verneutstyr som for eksempel støvmaske, sklislire vernesko, hjelm, eller hørselsvern vil redusere personskader.
- Forhindre utilsiktet start. Påse at bryteren er i av-stilling før du skal koble til strømkilden eller batteripakken, plukke opp eller bære verktøyet.** Hvis du bærer elektroverktøy med fingeren på bryteren eller å kobler til verktøyet når bryteren er i på-stilling, øker faren for ulykker.
- Fjern eventuell justeringsnøkkel eller skrunøkkel før du slår på elektroverktøyet.** En skrunøkkel eller justeringsnøkkel festet til en roterende del på elektroverktøyet kan føre til personskade.
- Unngå forstrekking. Sørg for å ha god stilling og balanse til enhver tid.** Dette gir bedre kontroll over elektroverktøyet i uventede situasjoner.
- Bruk egnet bekledning. Bruk ikke løstsittende klær eller smykker. Hold hår, klær og hanser unna bevegelige deler.** Løstsittende klær, smykker eller langt hår kan fanges i bevegelige deler.
- Hvis verktøyet har muligheter for tilkobling av støvavsugs- og oppsamlingsinnretninger må du sørge for at disse er tilkoblet og brukes på riktig måte.** Bruk av støvoppsamler kan redusere støvrelaterte farer.

- h. **Ikke la rutine opparbeidet gjennom hyppig bruk av verktøyet få deg til å bli selvtilfreds og fravike prinsippene for sikker bruk av verktøy.** En skjodesløs handling kan forårsake alvorlig personskade i løpet av brøkdelen av et sekund.

4. Bruk og vedlikehold av elektroverktøy

- a. **Ikke overbelast elektroverktøyet. Bruk riktig elektroverktøy til formålet.** Med riktig elektroverktøy får du utført jobben bedre og tryggere med den hastigheten det er konstruert for.
- b. **Ikke bruk elektroverktøyet hvis du ikke får slått det på og av med bryteren.** Et elektroverktøy som ikke kan kontrolleres med bryteren er farlig og må repareres.
- c. **Koble støpselet fra strømforsyningen og/eller batteripakken fra elektroverktøyet før du foretar justeringer, skifter tilbehør eller lagrer elektroverktøy.** Slike forebyggende tiltak reduserer faren for å starte elektroverktøyet ved et uhell.
- d. **Oppbevar elektroverktøy som ikke er i bruk utilgjengelig for barn og la ikke noen som ikke er kjent med elektroverktøyet og disse instruksjonene bruke det.** Elektroverktøy er farlige i hendene på ukundige brukere.
- e. **Vedlikehold elektroverktøy. Kontroller om bevegelig deler er feiljustert eller fastkilt, om deler er ødelagt eller andre forhold som kan påvirke elektroverktøyets virkemåte. Hvis elektroverktøyet er skadet, må du få det reparert før bruk.** Mange ulykker skyldes dårlig vedlikeholdte elektroverktøy.
- f. **Hold skjæreverktøy skarpe og rene.** Godt vedlikeholdte skjæreverktøy med skarpe skjærekanter er mindre utsatt for sette seg fast og er enklere å kontrollere.
- g. **Bruk elektroverktøyet, tilbehørsdeler og bits osv. i samsvar med disse instruksjonene og ta i betraktning arbeidsforholdene og arbeidet som skal utføres.** Bruk av elektroverktøyet til andre oppgaver enn verktøyet er beregnet på, kan føre til en farlig situasjon.
- h. **Hold håndtak og gripeflater tørre, rene og fri for olje og smørefett.** Glatte håndtak og gripeflater gjør det ikke mulig å håndtere og betjene verktøyet på en sikker måte i uventede situasjoner.

5. Service

- a. **Få en kompetent reparatør til å utføre service på elektroverktøyet. De skal kun benyttes identiske reservedeler.** Dette vil ivareta elektroverktøyets sikkerhet.



Felles sikkerhetsregler for sliping

Dette elektroverktøyet skal benyttes til sliping. Les alle sikkerhetsadvarsler, instruksjoner, illustrasjoner og spesifikasjoner som medfølger. Mangel på overholdelse av instruksjonene som er oppført nedenfor, kan føre til elektrisk støt, brann og/eller alvorlig skade.

- b) Det anbefales ikke å utføre arbeidsoperasjoner som smergling, trådbørsting, hulltaking eller kapping med dette elektroverktøyet.** Fare og personskade kan inntreffe hvis elektroverktøyet benyttes til oppgaver det ikke er konstruert for.
- c) Ikke modifier dette elektroverktøyet slik at det fungerer på en måte som det ikke er spesifikt konstruert for, og som ikke er spesifisert av verktøyets produsent.** Slik modifisering kan føre til tap av kontroll og forårsake alvorlig personskade.
- d) Ikke bruk tilbehør som ikke er spesielt utviklet og anbefalt av verktøyets produsent.** Tilbehør er ikke automatisk trygt å bruke, selv om det kan festes på elektroverktøyet.
- e) Tilbehørets nominelle hastighet må minst tilsvare maksimalhastigheten som er angitt på elektroverktøyet.** Tilbehør som går raskere enn den nominelle hastigheten kan knekke og bli kastet av gårde.
- f) Den ytre diameteren og tilbehørets tykkelse må være innenfor elektroverktøyets nominelle kapasitet.** Tilbehør med feil størrelse kan ikke sikres eller styres på forsvarlig måte.
- g) Dimensjonen på tilbehørets feste må passe til dimensjonen på elektroverktøyets festeanordning.** Tilbehør som ikke passer til elektroverktøyets festeanordning, blir ubalansert, vibrerer for mye og fører til mangel på kontroll.
- h) Ikke bruk skadet tilbehør. Kontroller tilbehøret før hver gangs bruk, som for eksempel om det er hakk eller sprekker på slipeskiven, om det er sprekker, rifter eller slitasje på underlagsskiven, eller om det er løse eller sprukne tråder på trådbørsten. Hvis elektroverktøyet eller tilbehøret faller i gulvet, skal det kontrolleres for skade og tilbehør uten skade skal monteres. Når tilbehøret er undersøkt og montert, stiller du og eventuelle andre personer dere i avstand fra det roterende tilbehøret og lar elektroverktøyet gå på maksimal tomgangshastighet i ett minutt. Skadet tilbehør faller normalt av i løpet av testperioden.**
- i) Bruk personlig verneutstyr. Bruk ansiktsskjerm eller vernebriller, avhengig av bruksområdet. Bruk støvmaske, hørselvern, hansker og forkle som kan stoppe små biter eller fragmenter etter behov.** Vernebrillene må være i stand til å stanse flygende avfall. Støvmasken eller åndedrettsapparatet må være i stand til å filtrere partikler som genereres ved bruk. Langvarig eksponering for intens støt kan forårsake hørselstap.

j) Tilskuere skal holde god avstand fra arbeidsområdet. Alle som kommer inn i arbeidsområdet skal bruke verneutstyr. Fragmenter eller deler av tilbehør kan fly av gårde og forårsake skade utenfor det umiddelbare arbeidsområdet.

l) Legg ledningen i god avstand fra det roterende tilbehøret. Hvis du mister kontrollen, kan ledningen bli kuttet eller henge seg fast og hånden eller armen din kan bli trukket inn i det roterende tilbehøret.

m) Elektroverktøyet må aldri legges ned før tilbehøret har stanset helt. Det roterende tilbehøret kan feste seg i underlaget og forårsake at du mister kontrollen over elektroverktøyet.

n) Ikke bær elektroverktøyet langs siden mens det er i gang. Utilsiktet kontakt med det roterende tilbehøret kan føre til at tilbehøret hekter seg fast i klærne dine slik at det trekkes det inn mot kroppen din.

o) Rengjør elektroverktøyet luftåpninger med jevne mellomrom. Motorens vifte trekker støv inn i huset og overopphopning av pulverisert metall kan medføre fare for støt.

p) Ikke bruk elektroverktøyet i nærheten av brennbar materiale. Gnister kan antenne slike materialer.

q) Ikke bruk tilbehør som krever flytende kjølemidler. Bruk av vann eller andre flytende kjølemidler kan føre til dødsfall eller støt som følge av elektrisk strøm.



Ytterligere sikkerhetsinstruksjoner for all drift

Tilbakeslag og relaterte advarsler

Tilbakeslag er en brå reaksjon som oppstår hvis det roterende hjulet, underlagsskiven, børsten eller annet tilbehør er fastklemmet eller opphengt. Fastklemming og opphenging fører til at det roterende tilbehøret stanser brått, slik at elektroverktøyet tvinges ukontrollert i motsatt rotasjonsretning av tilbehøret på klempunktet.

Hvis for eksempel en slipeskive setter seg fast eller henger seg opp i arbeidsemnet, kan kanten av skiven som kommer inn i klempunktet grave seg inn i materialets overflate, slik at skiven klatrer eller slår ut. Skiven kan enten hoppe mot eller bort fra brukeren, avhengig av hjulets bevegelsesretning på klempunktet. Slipeskiver kan også knekke i slike tilfeller.

Tilbakeslag inntreffer ved feil bruk og/eller feil betjeningsprosedyrer for elektroverktøyet eller hvis det oppstår tilstander som kan unngås ved å følge riktige forholdsregler, som angitt under.

- Hold godt tak i elektroverktøyet og plasser kroppen og armen slik at du kan motvirke tilbakeslagskreftene. Hvis det finnes ekstrahåndtak, skal dette alltid brukes for å få maksimal kontroll over tilbakeslag eller momentreaksjon ved oppstart.** Brukeren kan kontrollere momentreaksjoner eller tilbakeslagskrefter ved å ta riktige forholdsregler.
- Ikke hold hånden i nærheten av det roterende tilbehøret.** Tilbehøret kan slå tilbake over hånden din.
- Hold kroppen unna elektroverktøyet bane, i tilfelle det slår tilbake.** Tilbakeslag sender verktøyet i motsatt retning i forhold til skivens bevegelse når den henger seg opp.
- Vær spesielt oppmerksom ved arbeid på hjørner, skarpe kanter osv. Unngå å la tilbehør hoppe og hekte seg fast.** Hjørner, skarpe kanter og hopping har en tendens til å få det roterende tilbehøret til å hekte seg fast og forårsake tap av kontroll eller tilbakeslag.
- Ikke monter et treskjæringsblad til motorsag, segmentert diamantskive med et perifer gap større enn 10 mm eller et tannet sagblad.** Slike blad forårsaker ofte tilbakeslag og tap av kontroll.



Ytterligere sikkerhetsinstruksjoner for sliping

Egne sikkerhetsregler for sliping

- Bruk slipeskivepapir i riktig størrelse. Følg produsentens anbefalinger når du velger slipepapir.** Hvis slipepapiret stikker for langt utenfor slipeskiven, er det fare for oppflegging, og skiven kan hekte seg fast eller bli revet opp, eller det kan inntreffe tilbakeslag.



Ytterligere sikkerhetsregler

- Verktøyet sikkerhet er bare garantert ved bruk av originale Mirka underlagsskiver.
- Les sikkerhetsdatabladet med hensyn til arbeidsunderlaget.
- Ved registrering av ubehag i hånd/vrist, stopp arbeidet og oppsøk helsepersonell. Skade i hånd, vrist og arm kan skyldes repeterende arbeid, bevegelser og overeksponering for vibrasjoner.
- Strømkontakt og støpsel er ikke-IEC apparatkoblinger. Bruk bare en original Mirka strømledning. Mirka strømledning fås kjøpt hos nærmeste Mirka forhandler.

- Kontroller regelmessig om verktøy, underlagsskive, strømledning og overganger er slitt. Hvis strømledningen er skadet må den skiftes ut med en original Mirka strømledning.
- Rengjør eller skift støvutsugerens oppsamlingspose daglig. Støv kan være svært antennelig. Rengjøring eller utskifting av posen sikrer også optimal ytelse.
- Hvis verktøyet ikke fungerer som det skal, må det straks tas ut av bruk og leveres inn til service og reparasjon.
- Sørg for at objektet som skal pusses er godt festet.
- Hold hendene unna det roterende tilbehøret under bruk.

Tekniske data

DEROS RS	600	600X
Effekt/Strøm	750 W	7,5 A
Nettspenning	220 –240 VAC	100 –120 VAC
Hastighet	700 –2500 o/min	700 –2500 o/min
Størrelse på underlagsskiven	Ø 150 mm	Ø 150 mm
Vekt	1,8 kg	1,8 kg
Beskyttelsesgrad	II	II

Informasjon om støv og vibrasjon

De målte verdiene kan brukes til å sammenligne et verktøy med et annet og i en foreløbig vurdering av eksponering.

DEROS RS	600	600X
Lydtrykknivå (L_{pA})	60,5 dB(A)	60,5 dB(A)
Lydtrykknivå (L_{WA})	68,5 dB(A)	68,5 dB(A)
Mulig lydmålingsavvik K_{WA}	2,5 dB(A)	2,5 dB(A)
Vibrasjonsemisjonsverdi Bakre gripeflate	1,3 m/s^2	1,3 m/s^2
Vibrasjonsemisjonsverdi Fremre gripeflate	1,6 m/s^2	1,6 m/s^2
Mulig vibrasjonsemisjonsavvik K_{pA} *	1,5 m/s^2	1,5 m/s^2

Spesifikasjonene kan bli endret uten varsel. Modellutvalget kan variere mellom markedene.

* Verdiene som er oppgitt i tabellen skriver seg fra laboratorietesting i samsvar med angitte koder og standarder og er ikke tilstrekkelig for risikovurdering. Verdier som er målt på en bestemt arbeidsplass kan være høyere enn de oppgitte verdiene. De faktiske eksponeringsverdiene samt risiko- og skadefaktorene for en person er unike for hver enkelt situasjon og avhenger av omgivelsene, måten personen betjener maskinen på, materialet som bearbeides, utformingen av arbeidsstasjonen samt brukerens eksponeringstid og fysiske form. Mirka Ltd påtar seg ikke noe ansvar for konsekvenser av å bruke angitte verdier i stedet for faktiske eksponeringsverdier til individuelle risikovurderinger.

Ytterligere informasjon om arbeidsmiljø kan innhentes fra følgende nettsider:

<https://osha.europa.eu/en> (Europe) or <http://www.osha.gov> (USA)

Arbeidsstasjoner

Verktøyet er beregnet for bruk som håndholdt verktøy. Det anbefales alltid å stå på et fast underlag ved bruk av verktøyet. Det kan brukes i ulike posisjoner, men før bruk må operatøren innta en sikker stilling, ha fast grep og fotfeste, og være oppmerksom på at verktøyet kan forårsake en momentreaksjon. Se kapittelet "Betjeningsanvisninger".

Komme i gang

Når du pakker ut verktøyet, må du kontrollere at det er intakt og komplett samt uten transportskader. Bruk aldri et skadet verktøy.

Kontroller at underlagsskiven er korrekt montert og festet før bruk. Koble strømledningen til verktøyet.

For å få fullt utbytte av dette verktøyet anbefales det å bruke verktøyet sammen med en Mirka støvsuger (eller annet egnet støvavsugssystem) og Mirka nettslipingsprodukter. Kombinasjonen av Mirka slipemaskiner, Mirka nettslipingsprodukter og Mirka støvsuger er fundamentet for Mirka støvfrie slipeløsninger.

Strømledningen fra verktøyet kobles til strømuttaket på støvsugeren. Ved å koble verktøyet til kontakten på støvsugeren er det mulig å bruke støvsugerens autostartfunksjon.

Betjeningsanvisninger

- Verktøyet skal alltid betjenes med begge hender.
- Verktøyet er beregnet for bruk som håndverktøy. Verktøyet kan brukes i ulike posisjoner. Merk! Verktøyet kan forårsake en momentreaksjon ved oppstart.
- Kontroller at verktøyet er slått av. Velg et egnet slipemiddel og fest det til underlagsskiven. Sørg for at slipemiddelet sentreres på underlagsskiven. For å oppnå optimal ytelse anbefaler vi å bruke en underlagsskive og et slipeprodukt fra Mirka.
- Det anbefales på det sterkeste å bruke verktøyet sammen med en Mirka støvsuger.

Låsefunksjon

Når du aktiverer låsefunksjonen, vil verktøyet gå kontinuerlig uten at du må holde startknappen inne.

Opptrappingsfunksjon

Verktøyet opptrappingsfunksjon øker gradvis verktøyet hastighet når brukeren øker belastningen på verktøyet, og hastigheten avtar når brukeren reduserer belastningen. Dermed kan brukeren begynne med en lavere hastighetsinnstilling og gradvis øke den etter behov, og dette vil minske risikoen for å skade arbeidsstykket. Hvis brukeren utøver for stor belastning, kan det hende at verktøyet ikke klarer å holde tritt og omdreiningsstallet vil synke. Maksimal hastighet velges på vanlig måte.

Betjening	Fremgangsmåte	Indikering
Gjøre verktøyet klart til bruk	Trykk på On/Standby-knappen for å gjøre verktøyet klart til bruk.	Flerfunksjonslysdioden begynner å blinke grønt og den innstilte hastigheten indikeres på lysdioderaden
Starte og stoppe verktøyet	Enheten startes ved å trykke på og holde inne startknappen, verktøyet stopper når du slipper knappen	Flerfunksjonslysdioden lyser fast grønt så lenge verktøyet går
Bruke låsefunksjonen	Låsefunksjonen aktiveres enten ved å 1. Trykke på startknappen og deretter trykke raskt på låseknappen. 2. Trykke på låseknappen og deretter trykke raskt på startknappen. Låsen deaktiveres, og verktøyet stoppes, ved enten å trykke på låseknappen eller startknappen mens verktøyet går.	Flerfunksjonslysdioden lyser fast grønt så lenge verktøyet går
Endre hastigheten	Når verktøyet går eller er klart til bruk, kan hastigheten justeres ved å trykke på eller holde inne Speed+ (hastighet+) eller Speed- (hastighet-)	Gjeldende hastighetsinnstilling indikeres på lysdioderaden
Veksle mellom normal modus og opptrappingsmodus	Når verktøyet er klart til bruk, kan verktøymodus endres ved å trykke på Speed+ (hastighet+) og Speed- (hastighet-) samtidig	Flerfunksjonslysdioden blinker rødt når modus endres
Sette enheten i ventemodus	Verktøyet settes i ventemodus ved å trykke på On/Standby-knappen	Flerfunksjonslysdioden og lysdioderaden slås av

Bluetooth

Dette verktøyet er utstyrt med Bluetooth® lavenergiteknologi og kan kobles opp mot myMirka-appen, som vil gi tilgang til ytterligere verktøyfunksjoner. For mer informasjon om appens funksjonalitet og om den er tilgjengelig i landet hvor du befinner deg, gå til www.mirka.com/mymirka

Aktiver Bluetooth på Mirka® DEROS RS 600(X)-verktøyet som følger:

1. Koble strømledningen til stikkkontakten.
2. Trykk på og hold inne Speed+-knappen for hastighet samtidig som du gjør verktøyet klart til bruk ved å trykke på On/Standby-knappen.
3. Den venstre lysdioden tennes (grønn) for å vise at Bluetooth er aktiv.
Indikatoren for trådløs forbindelse begynner å blinke blått for å vise at Bluetooth er aktiv. Lysdioden lyser fast når forbindelsen er opprettet.

MERK! Hvis appen ikke er installert eller den ikke er tilgjengelig i landet hvor du befinner deg, skal Bluetooth ikke aktiveres.

Bluetooth®-ordmerket og logoene er registrerte varemerker som eies av Bluetooth SIG, Inc. og enhver bruk av slike merker av Mirka Ltd er underlagt lisens. Andre varemerker og merkenavn tilhører de respektive eierne.

Vedlikehold



Koble alltid fra strømmen før vedlikehold!
Bruk kun originale Mirka-reservedeler!

Skifte ut underlagsskiven

1. Åpne skivenøkkeldekelet. Før skivenøkkelen inn i sporet på huset og fest spindelmutteren.
2. Vri underlagsskiven mot klokken for å fjerne den.
3. Sett på og trekk til den nye underlagsskiven med avstandsskiver.
4. Fjern skivenøkkelen og lukk skivenøkkeldekelet.

Pad saver

Mirka beskyttelseplater, Pad saver, er konstruert for å beskytte underlagsskiven mot slitasje under aggressiv og kontinuerlig sliping med nettprodukter. Disse kostnadseffektive beskyttelsesplatene, som plasseres mellom underlagsskiven og sliperondellen, bør skiftes regelmessig. Beskyttelsesplatene forlenger underlagsskivens levetid.

Støvkappe

Mirka støvkappe er beregnet brukt sammen med en beskyttelsesskive. Støvkappen forbedrer støvoppsamlingen ved bruk av grove slipemidler.

Monteringsveiledning:

1. Finn frem til rotasjonspilen på både støvkappe og hus.
2. Rett inn begge pilene samtidig som du strekker støvkappen på plass.

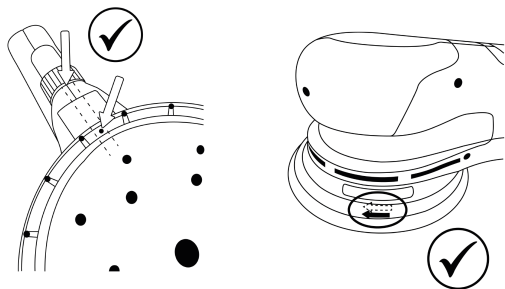
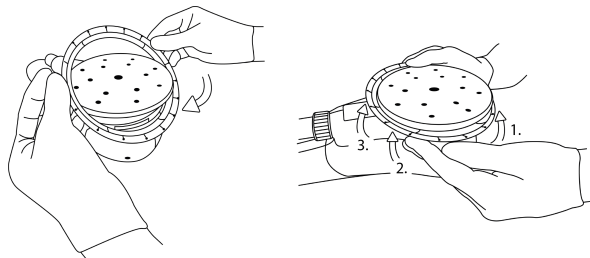

Oppbevaring og håndtering

Oppbevar verktøyet på et tørt sted beskyttet mot regn og frost. Pass på at det ikke utøves press på verktøyet for å unngå deformering.

Ytterligere service

Service må alltid utføres av opplært personell. For å opprettholde verktøygarantien og sørge for optimal sikkerhet og virkemåte, skal service utføres av et Mirka-godkjent servicesenter. Kontakt Mirka kundeservice eller Mirka-forhandleren for å finne frem til nærmeste Mirka-godkjente servicesenter eller gå til www.mirka.com.

Feilsøkingguide

Symptom	Mulig årsak	Løsning
Flerfunksjonslysdioden blinker vekselvis rødt og grønt.	Koblet til en stikkontakt med feil spenning.	Koble verktøyet til en stikkontakt med en spenning som samsvarer med verktøyet merkespenning.
Flerfunksjonslysdioden lyser ikke når maskinen slås på.	Strømledningen er ikke korrekt tilkoblet slipemaskinen eller til stikkkontakten.	Koble til korrekt.
Flerfunksjonslysdioden lyser rødt og verktøyet senker hastigheten til minimumsinnstillingen under sliping.	Temperaturen i verktøyet er for høy. For stor langvarig belastning.	Reduser belastningen på verktøyet en stund, så vil det øke hastigheten igjen.
Flerfunksjonslysdioden lyser rødt og omdreiningstallet per minutt er noe redusert.	For stor kortvarig belastning.	Bruk mindre belastning, så vil (høyre) lysdioden automatisk skifte til grønt.
Verktøyet har stoppet og flerfunksjonslysdioden er rød.	Verktøyet er i sikkerhetsmodus på grunn av høy temperatur.	Vent til verktøyet har kjølnet.

Informasjon om kassering

FARE



Gjør utrangert elektroverktøy ubrukelig ved å fjerne strømledningen.

Følg gjeldende nasjonale forskrifter for miljøvennlig kassering og gjenvinning av maskiner som ikke lenger er i bruk, emballasje og tilbehør.

Kun EU: Kasser ikke elektriske verktøy sammen med husholdningsavfallet. I henhold til EU-direktivene om kasserte elektriske og elektroniske produkter og utstyr og gjennomføringen i henhold til nasjonale lover, skal elektriske verktøy som har nådd slutten av levetiden, samles inn separat og returneres til et miljøvennlig gjenvinningsanlegg.

For mer informasjon om REACH, RoHS og bedriftens samfunnsansvar, besøk www.mirka.com

Deklaracja zgodności

Mirka Ltd, 66850 Jeppo, Finlandia				
oświadcza, pod rygorem pełnej odpowiedzialności, że niżej wymienione produkty Mirka® (patrz „Dane Techniczne” dla danego modelu), których dotyczy niniejsza deklaracja, są zgodne z wymaganiami poniższych standardów oraz innych dokumentów normatywnych: EN 62841-1:2015/A11:2022, EN IEC 62841-2-3:2021/A11:2021, EN IEC 55014-1:2021, EN IEC 55014-2:2021, EN 61000-3-2:2014, EN 61000-3-3:2013, EN 300 328 V2.2.2, EN 301 489-1 V2.2.3, EN 301 489-17 V3.2.4, EN IEC 63000:2018 zgodnie z przepisami 2006/42/WE, 2011/65/UE, 2014/53/UE.				
Produkty: Mirka® DEROS RS 600(X)				
Jeppo 12-02-2024 r. Miejsce i data wystawienia	MIRKA Firma	 Stefan Sjöberg, Dyrektor Generalny	Producent/Dystrybutor Mirka Ltd 66850 Jeppo, Finlandia Tel. +358 20 760 2111 Faks: +358 20 760 2290 www.mirka.com	

Tłumaczenie oryginalnej wersji instrukcji. Zastrzegamy sobie prawo do zmiany treści podręcznika bez uprzedzenia.

Ważne!

Przed rozpoczęciem czynności takich jak montaż, eksploatacja i konserwacja urządzenia, należy dokładnie przeczytać instrukcję obsługi. Przechowuj instrukcję w bezpiecznym, łatwo dostępnym miejscu. Zapoznaj się i przestrzegaj lokalnych i krajowych przepisów.

Wymagane środki ochrony osobistej



Przeczytaj podręcznik użytkownika



Noś gogle ochronne



Noś ochronnik słuchu













Noś rękawice ochronne



Noś maskę przeciwpyłową

Symbole

	Produkt zgodny z odpowiednimi normami UE
	Produkt zgodny z odpowiednimi przepisami prawa brytyjskiego
	Produkt zgodny z wymogami norm RCM obowiązującymi w Australii i Nowej Zelandii
	Produkt zgodny z euroazjatyckimi wymogami zgodności
	Produkt zgodny z wymogami zgodności obowiązującymi w Serbii
	Produkt zgodny z ukraińskimi wymogami zgodności
	Produkt zgodny z brazylijskimi wymogami zgodności

	Produkt spełnia wymogi normy China RoHS
	Obsługiwać zawsze obiema rękami
	II klasa ochronności
DEROS RS 600	Szlifierka tarczowa



Ostrzeżenie! Sytuacja potencjalnie niebezpieczna, grożąca śmiercią lub poważnym uszczerbkiem na zdrowiu i/lub uszkodzeniem mienia.

Uwaga! Sytuacja potencjalnie niebezpieczna, grożąca niewielkim lub umiarkowanym uszczerbkiem na zdrowiu i/lub uszkodzeniem mienia.



Ostrzeżenia dot. Bezpiecznej Obsługi Elektronarzędzi



UWAGA! Należy zapoznać się ze wszystkimi wskazówkami bezpieczeństwa oraz instrukcjami. Nieprzestrzeganie wskazówek i instrukcji niesie ze sobą ryzyko porażenia prądem, wzniesienia pożaru i/lub doznania poważnych obrażeń.

Należy zachować wszystkie ostrzeżenia i instrukcje do wykorzystania w przyszłości. Termin „elektronarzędzie” w treści ostrzeżeń oznacza elektronarzędzie zasilane z sieci (przewodowe) lub elektronarzędzie zasilane baterią (beprzewodowe).

1. Bezpieczeństwo w miejscu pracy

- Miejsce pracy musi być czyste i prawidłowo oświetlone.** Zagracone lub ciemne obszary sprzyjają wypadkom.
- Nie korzystaj z elektronarzędzi w środowiskach, w których istnieje zagrożenie wybuchem, np. w pobliżu łatwopalnych cieczy, gazów lub pyłu.** Elektronarzędzia wytwarzają iskry, które mogą spowodować zapłon pyłu lub oparów.
- Przed korzystaniem z elektronarzędzia upewnij się, że w pobliżu nie ma dzieci ani innych osób postronnych.** Rozproszenie Twojej uwagi może spowodować utratę kontroli nad urządzeniem.

2. Bezpieczeństwo elektryczne

- Wtyczki elektronarzędzi muszą pasować do gniazdka. Wtyczki nie należy w żaden sposób modyfikować. Do zasilania uziemionych elektronarzędzi nie wolno używać przejściówek.** Ryzyko porażenia prądem jest niższe, jeżeli wtyczki nie były modyfikowane i dobrze pasują do gniazd.
- Należy unikać bezpośredniej styczności z uziemionymi powierzchniami, takimi jak rury, kaloryfery, piece i lodówki.** Jeśli Twoje ciało jest uziemione, ryzyko porażenia prądem jest wyższe.
- Nie należy wystawiać elektronarzędzi na deszcz lub działanie wilgoci.** Wniknięcie wody do elektronarzędzia zwiększa ryzyko porażenia prądem.
- Nie należy ciągnąć przewodu do oporu. Nigdy nie należy przenosić, ciągnąć ani odłączać elektronarzędzia, ciągnąc za przewód. Chronić przewód przed działaniem ciepła, namoknięciem olejem, ostrymi krawędziami i ruchomymi częściami.** Uszkodzone lub splątane przewody zwiększają ryzyko porażenia prądem.
- Podczas użytkowania elektronarzędzia na zewnątrz należy stosować przedłużacz przystosowany do użytku na zewnątrz.** Stosowanie przedłużacza przystosowanego do użytku na zewnątrz zmniejsza ryzyko porażenia prądem.
- Jeśli nie można uniknąć używania elektronarzędzia w wilgotnym miejscu, należy zastosować zasilacz zabezpieczony wyłącznikiem różnicowoprądowym (RCD).** Zastosowanie wyłącznika różnicowoprądowego zmniejsza ryzyko porażenia prądem.

3. Ochrona osobista

- Podczas obsługi elektronarzędzia należy zachować czujność oraz postępować zgodnie z zasadami zdrowego rozsądku. Nie korzystaj z elektronarzędzia, jeśli jesteś zmęczony lub jeśli jesteś pod wpływem środków odurzających, alkoholu lub leków.** Chwila nieuwagi podczas obsługi elektronarzędzia może spowodować poważne obrażenia ciała.
- Należy stosować środki ochrony osobistej. Należy zawsze korzystać ze sprzętu do ochrony oczu.** Sprzęt ochronny, taki jak maska przeciwpyłowa, antypoślizgowe obuwie ochronne, kask lub ochronnik słuchu, stosowany w odpowiednich warunkach, sprawi, że ewentualne urazy będą mniej dotkliwe.

- c. **Należy zabezpieczyć urządzenie przed przypadkowym uruchomieniem. Przed podłączeniem elektronarzędzia do źródła zasilania i/lub zamontowaniem akumulatora, a także podczas trzymania elektronarzędzia w ręce lub jego przenoszenia, należy upewnić się, że jest ono w pozycji wyłączonej.** Przenoszenie elektronarzędzi z palcem na wyłączniku lub podłączanie narzędzi, gdy przełącznik jest w pozycji włączonej, niesie ze sobą ryzyko wypadku.
 - d. **Przed uruchomieniem elektronarzędzia usuń wszelkie klucze i narzędzia do regulacji.** Pozostawienie klucza lub narzędzia do regulacji połączonego z wirującymi elementami elektronarzędzia może spowodować uszkodzenie ciała.
 - e. **Nie staraj się sięgać zbyt daleko. Noś odpowiednie obuwie i nie ryzykuj utraty równowagi.** Pozwala to zachować większą kontrolę nad elektronarzędziem w nieoczekiwanych sytuacjach.
 - f. **Ubierz się odpowiednio. Nie zakładaj luźnych elementów garderoby ani biżuterii. Trzymaj włosy, ubranie i rękawice z dala od ruchomych elementów urządzenia.** Luźne ubrania, biżuteria lub długie włosy mogą zostać wkręcone w ruchome elementy urządzenia.
 - g. **Jeśli narzędzie będzie podłączane do urządzeń odsysających i zbierających pył, upewnij się, że są one odpowiednio podłączone i prawidłowo używane.** Stosowanie urządzenia do usuwania pyłu może zniwelować zagrożenia związane z pyłem.
 - h. **Nie pozwól, aby rutyna wynikająca z częstego korzystania z narzędzi doprowadziła do zlekceważenia lub zignorowania zasad bezpieczeństwa użytkowania narzędzi.** Nieostrożne działanie może w ułamku sekundy doprowadzić do poważnego urazu ciała.
4. **Obsługa i konserwacja elektronarzędzia**
- a. **Nie przeciążaj elektronarzędzia. Używaj elektronarzędzia odpowiedniego do danego zastosowania.** Właściwie dobrane elektronarzędzie wykona pracę lepiej i bezpieczniej oraz w tempie odpowiednim dla swojej konstrukcji.
 - b. **Nie używaj elektronarzędzia, jeśli nie możesz go włączyć/wyłączyć za pomocą przełącznika.** Każde elektronarzędzie, którego nie można kontrolować za pomocą wyłącznika, jest niebezpieczne i musi zostać naprawione.
 - c. **Przed przystąpieniem do regulacji, wymiany osprzętu lub składowania elektronarzędzia, należy odłączyć wtyczkę od źródła zasilania.** Takie prewencyjne środki bezpieczeństwa niwelują ryzyko przypadkowego uruchomienia elektronarzędzia.
 - d. **Nie używane elektronarzędzia przechowuj poza zasięgiem dzieci i wszystkich innych osób, które nie zostały zaznajomione z obsługą elektronarzędzia lub niniejszą instrukcją obsługi elektronarzędzia.** Elektronarzędzia w rękach niedoświadczonych użytkowników są niebezpieczne.
 - e. **Elektronarzędzia wymagają konserwacji. Sprawdź, czy nie występuje niewspółosiowość lub nie doszło do zakleszczenia ruchomych części, pęknięć części i wszelkich innych warunków, które mogą mieć wpływ na działanie elektronarzędzia. W przypadku uszkodzenia, przed kolejnym użyciem elektronarzędzie musi zostać naprawione.** Wiele wypadków jest wynikiem nieprawidłowej konserwacji elektronarzędzia.
 - f. **Narzędzia tnące muszą być ostre i czyste.** Prawidłowo konserwowane narzędzia tnące z ostrymi krawędziami tnącymi rzadziej się zakleszczają i łatwiej jest nimi manewrować.
 - g. **Elektronarzędzia, akcesoria, końcówki itp. powinny być użytkowane zgodnie z niniejszą instrukcją, z uwzględnieniem warunków pracy i wykonywanej czynności.** Używanie elektronarzędzia do czynności innych niż te, do których zostały przeznaczone, może doprowadzić do zaistnienia niebezpiecznej sytuacji.
 - h. **Upewnij się, że uchwyty i powierzchnie chwytowe są suche, czyste i wolne od substancji olejnych i smaru.** Śliskie uchwyty i powierzchnie chwytowe uniemożliwiają bezpieczną obsługę i kontrolę nad narzędziem w nieprzewidzianych sytuacjach.
5. **Serwis**
- a. **Naprawę elektronarzędzia należy zlecać wykwalifikowanemu specjalście, który podczas naprawy korzysta z identycznych części zamiennych.** To pozwala zachować odpowiedni poziom bezpieczeństwa podczas użytkowania elektronarzędzia.



Ogólne ostrzeżenia dotyczące bezpieczeństwa szlifowania

a) Niniejsze elektronarzędzie jest przeznaczone do szlifowania. Zapoznaj się ze wszystkimi uwagami, instrukcjami, ilustracjami i specyfikacjami technicznymi dostarczonymi wraz z urządzeniem. Nieprzestrzeganie niniejszych instrukcji niesie za sobą ryzyko porażenia prądem, wzniesienia pożaru i/lub doznania poważnych obrażeń.

b) Za pomocą niniejszego elektronarzędzia nie zaleca się wykonywać takich czynności jak usuwanie zadziorów, szcztokowanie druczane, polerowanie, wycinanie otworów lub przecinanie. Wykonywanie prac szlifierskich, do których niniejsze urządzenie nie zostało zaprojektowane, może być niebezpieczne i spowodować obrażenia ciała.

c) Niniejszego elektronarzędzia nie należy modyfikować w celu dopasowania do zastosowań, do których nie zostało zaprojektowane i przeznaczone przez producenta. Taka przeróbka może skutkować utratą kontroli nad narzędziem i doprowadzić do poważnych obrażeń ciała.

d) Nie należy korzystać z osprzętu, który nie został zaprojektowany przez producenta narzędzia i który nie jest przez niego rekomendowany. Możliwość zamontowania elementów dodatkowego wyposażenia do elektronarzędzia nie gwarantuje bezpieczeństwa użytkownika.

e) Znamionowa prędkość obrotowa elementów dodatkowego wyposażenia musi być co najmniej równa maksymalnej prędkości obrotowej elektronarzędzia. Elementy dodatkowego wyposażenia obracające się szybciej niż dopuszcza ich znamionowa prędkość, mogą się rozpaść podczas działania.

f) Zewnętrzna średnica i grubość elementu wyposażenia dodatkowego muszą się mieścić w dopuszczalnym dla tego elektronarzędzia zakresie. Elementy wyposażenia dodatkowego o niewłaściwych wymiarach nie będą wystarczająco osłonięte i nie będzie można sprawować nad nimi pełnej kontroli.

g) Wymiary mocowań wyposażenia dodatkowego muszą odpowiadać wymiarom elementów mocujących elektronarzędzia. Elementy wyposażenia dodatkowego niepasujące do osprzętu montażowego niniejszego elektronarzędzia mogą obracać się nierównomiernie, zbyt mocno wibrować i tym samym powodować utratę kontroli nad elektronarzędziem.

h) Nie należy używać uszkodzonych elementów wyposażenia dodatkowego. Przed każdym użyciem należy sprawdzić oprzyrządowanie, np. tarcze szlifierskie pod kątem odprysków i pęknięć; talerz oporowy pod kątem pęknięć, wytarcia lub nadmiernego zużycia; szczotki druciane pod kątem występowania luźnych lub złamanych drutów. W przypadku, gdy elektronarzędzie lub element wyposażenia dodatkowego upadnie na ziemię, należy sprawdzić, czy nie uległ on uszkodzeniu lub zamontować inny nieszkodzony element osprzętu. Po sprawdzeniu i zamontowaniu elementu wyposażenia, ustaw się (wraz z osobami postronnymi) w bezpiecznej odległości od promienia działania mechanizmu obrotowego i włącz elektronarzędzie na jedną minutę w trybie maksymalnej prędkości obrotowej bez obciążenia. Podczas takiej próby uszkodzone elementy wyposażenia zwykle ulegają dezintegracji.

i) Należy stosować środki ochrony osobistej. W zależności od rodzaju wykonywanej czynności, korzystaj z maski ochronnej pokrywającej całą twarz oraz gogli lub okularów ochronnych. W stosownych przypadkach korzystaj z maski przeciwpyłowej, ochronnika słuchu, rękawic oraz fartucha roboczego, który będzie w stanie zatrzymać drobne, szorstkie fragmenty obrabianego materiału oraz ścierniwa. Osłona oczu musi zapewniać ochronę przed odłankami materiału powstałymi podczas wykonywania prac szlifierskich. Maską przeciwpyłową lub respirator przemysłowy musi umożliwiać filtrację cząstek wygenerowanych podczas pracy urządzenia. Długotrwała ekspozycja na duży hałas może doprowadzić do utraty słuchu.

j) Należy się upewnić, że osoby postronne znajdują się w bezpiecznej odległości od miejsca prowadzenia prac. Każda osoba wkraczająca na teren wykonywania prac musi korzystać ze środków ochrony osobistej. Fragmenty ścierniwa lub uszkodzonego elementu wyposażenia mogą się oderwać i spowodować uraz osób znajdujących się poza bezpośrednim obszarem pracy.

l) Kabel powinien znajdować się w bezpiecznej odległości od akcesoriów obrotowych. Jeśli strażysz kontrolę nad urządzeniem, kabel może zostać przecięty lub element obrotowy może się w nim zaklinować, wówczas Twoja dłoń lub ręka może zostać wciągnięta przez element obrotowy.

m) Nigdy nie odkładaj elektronarzędzia dopóki tarcza napędowa całkowicie się nie zatrzyma. Element obrotowy może zahaczyć o powierzchnię i sprawić, że elektronarzędzie wymknie się spod kontroli.

n) Nigdy nie uruchamiaj elektronarzędzia podczas przenoszenia. Konsekwencją przypadkowego kontaktu z elementem obrotowym może być rozerwanie ubrania i doznanie obrażeń ciała.

o) Zadbaj o regularne czyszczenie wentylatorów elektronarzędzia. Wentylator silnika może wciągnąć pył do obudowy a nadmierne nagromadzenie rozdrobnionych cząstek metalu niesie ze sobą zagrożenie elektryczne.

p) Nie korzystaj z narzędzia będąc w pobliżu materiałów łatwopalnych. Urządzenie wytwarza iskry, które mogą wywołać zapłon tego typu materiałów.

q) Nie korzystaj z akcesoriów, które korzystają z płynnych czynników chłodzących. Konsekwencją używania wody lub innych płynnych czynników chłodzących może być wstrząs elektryczny lub śmiertelne porażenie prądem.



Dodatkowe instrukcje dot. bezpieczeństwa dla wszystkich czynności

Odrzut i związane z nim ostrzeżenia

Odrzut jest nagłą reakcją elektronarzędzia na zablokowanie lub zacięcie się elementu obrotowego tarczy szlifierskiej, talerza oporowego, szczotki lub innego elementu osprzętu). Zakleszczenie lub zacięcie powoduje nagłe zatrzymanie się elementu obrotowego, co z kolei prowadzi do utraty kontroli nad elektronarzędziem, które może odskoczyć w kierunku przeciwnym do kierunku obrotu elementu obrotowego.

Przykładowo, gdy tarcza szlifierska zatnie się lub zakleszczy w obrabianym materiale, krawędź tarczy szlifierskiej może się zagłębić w miejscu zablokowania, co może doprowadzić do wypadnięcia tarczy lub odrzutu elektronarzędzia. Tarcza szlifierska może odskoczyć w kierunku do lub od operatora, w zależności od kierunku ruchu obrotowego w momencie zablokowania. Tego typu warunki mogą także spowodować złamanie tarczy szlifierskiej.

Odrzut jest wynikiem nieprawidłowej eksploatacji i/lub złych procedur związanych z korzystaniem z elektronarzędzia. Odrzutu można uniknąć, zachowując podane poniżej środki ostrożności.

- Należy mocno trzymać elektronarzędzie, a ciało i ręce ustawić w pozycji, umożliwiającej zamortyzowanie efektu odrzutu. Zawsze należy używać uchwyty pomocniczego (jeżeli wchodzi on w skład wyposażenia), aby mieć jak największą kontrolę nad siłą odrzutu oraz momentem obrotowym podczas rozruchu.** Operator może zachować odpowiednią kontrolę nad siłą momentu obrotowego oraz siłą odrzutu poprzez zachowanie odpowiednich środków ostrożności.
- Nie należy nigdy trzymać rąk w pobliżu obracających się elementów osprzętu.** Element osprzętu może wskutek odrzutu zranić rękę.
- Nie należy zajmować pozycji w miejscu, w które elektronarzędzie może odskoczyć podczas odrzutu.** Na skutek odrzutu, elektronarzędzie przemieszcza się w kierunku przeciwnym do ruchu obrotowego tarczy szlifierskiej w momencie zablokowania.
- Należy zachować szczególną ostrożność przy szlifowaniu narożników, ostrych krawędzi itp. Unikaj podskoków oraz sytuacji, w których element obrotowy mógłby się o coś zaczepić.** Obracające się narzędzie robocze jest podatne na zakleszczenie przy obróbce kątów, ostrych krawędzi lub gdy zostanie odbite, co może stać się przyczyną utraty kontroli lub odrzutu.
- Nie należy montować piły do rzeźbienia w drewnie, diamentowej tarczy segmentowej z obwodową szczeliną przekraczającą 10 mm ani piły z zębatymi ostrzami.** Narzędzia robocze tego typu często powodują odrzut lub utratę kontroli nad elektronarzędziem.



Dodatkowe wskazówki dotyczące bezpieczeństwa podczas szlifowania

Ostrzeżenia dotyczące bezpieczeństwa podczas szlifowania

- Należy stosować papier ścierny o odpowiednim rozmiarze. Przy wyborze papieru ściernego, zastosuj się do zaleceń producenta.** Papier ścierny wykraczający poza obwód nakładki szlifierskiej stwarza ryzyko doznania ran szarpanych oraz może spowodować zablokowanie lub zużycie tarczy szlifierskiej oraz doprowadzić do odrzutu.



Dodatkowe informacje dot. Bezpieczeństwa

- Bezpieczeństwo narzędzia jest zapewniane tylko w przypadku korzystania z oryginalnych nakładek szlifierskich marki Mirka.
- Zapoznaj się z kartą charakterystyki materiału (MSDS) dla danej powierzchni roboczej.
- W przypadku pojawienia się dolegliwości fizycznych w okolicy dłoni lub nadgarstka zaprzestań pracy i zasięgnij opinii lekarza. Kontuzje dłoni, nadgarstka lub przedramienia mogą być wynikiem wykonywania jednostajnej pracy, jednostajnych ruchów oraz nadmiernego narażenia na drgania.
- Złącze i gniazdo zasilania nie są objęte specyfikacją IEC. Używaj jedynie oryginalnego przewodu zasilającego firmy Mirka. Przewód zasilający firmy Mirka można nabyć u dystrybutora firmy Mirka.
- Sprawdź narzędzie, talerz oporowy, przewód zasilający oraz mocowania pod kątem ewentualnych oznak zużycia. W przypadku uszkodzenia przewodu zasilającego należy go wymienić na oryginalny przewód zasilający Mirka.
- Codziennie czyść i wymieniaj worek na pył. Pył jest wysoce łatwopalny. Czyszczenie lub wymiana worka na pył wpływa na optymalizację działania urządzenia.
- W razie stwierdzenia objawów nieprawidłowości, narzędzie należy natychmiast wycofać z użycia i przekazać do serwisu i naprawy.
- Za każdym razem upewnij się, że obrabiany materiał jest stabilny i nie porusza się.
- Przy włączonym elektronarzędziu, trzymaj ręce w bezpiecznej odległości od elementu obrotowego.

Dane techniczne

DEROS RS	600	600X
Moc/Prąd	750 W	7,5 A
Napięcie sieciowe	220 – 240 VAC	100 – 120 VAC
Prędkość obrotowa	700 – 2500 obr./min.	700 – 2500 obr./min.

DEROS RS	600	600X
Rozmiar podkładki	Ø 150 mm	Ø 150 mm
Waga	1,8 kg	1,8 kg
Poziom ochrony	II	II

Informacje dot. hałasu i drgań

Zmierzone wartości mogą być wykorzystane do porównania jednego narzędzia z innym oraz do wstępnej oceny narażenia.

DEROS RS	600	600X
Poziom ciśnienia akustycznego (L_{pA})	60,5 dB(A)	60,5 dB(A)
Poziom mocy akustycznej (L_{WA})	68,5 dB(A)	68,5 dB(A)
Niepewność pomiaru dźwięku K_{WA}	2,5 dB(A)	2,5 dB(A)
Wartość emisji drgań Tylna powierzchnia chwytająca	1,3 m/s ²	1,3 m/s ²
Wartość emisji drgań Przednia powierzchnia chwytająca	1,6 m/s ²	1,6 m/s ²
Niepewność pomiaru drgań K_{pA} *	1,5 m/s ²	1,5 m/s ²

Dane specyfikacji technicznych mogą ulec zmianie bez wcześniejszego powiadomienia. Zakres dostępnych modeli różni się w zależności od rynku.

* Wartości podane w tabeli pochodzą z testów laboratoryjnych przeprowadzonych zgodnie z podanymi kodami i standardami i nie stanowią wystarczającego materiału do dokonania dostatecznej oceny ryzyka. Wartości zanotowane w miejscu pracy mogą być wyższe niż wartości deklarowane. Rzeczywiste wartości determinujące ryzyko zagrożenia są inne dla każdej konkretnej sytuacji i są uzależnione od warunków otoczenia, sposobu użytkowania maszyny przez operatora, właściwości obrabianego materiału, charakterystyki miejsca pracy jak również od czasu pracy i fizycznej kondycji użytkownika narzędzia. Mirka Ltd nie ponosi odpowiedzialności za następstwa zastosowania wartości deklarowanych (zamiast wartości rzeczywistych) przy ocenie poziomu zagrożenia.

Dodatkowe informacje na temat bezpieczeństwa i higieny pracy można uzyskać na następujących stronach internetowych: <https://osha.europa.eu/en> (Europe) or <http://www.osha.gov> (USA)

Stanowiska robocze

Narzędzie wymaga sterowania ręcznego. Podczas pracy z urządzeniem zaleca się stać stabilnie na twardym podłożu. Maszynę można obsługiwać w każdej pozycji, jednak przed każdym uruchomieniem operator powinien ustawić się w stabilnej pozycji i mocno uchwycić urządzenie, będąc świadomym ryzyka wystąpienia reakcji momentu obrotowego. Patrz rozdział „Instrukcja obsługi”.

Rozpoczęcie pracy

Przy rozpakowywaniu sprawdź, czy urządzenie zostało dostarczone w komplecie, w nietkniętym stanie, oraz czy nie zostało uszkodzone podczas transportu. Nie używaj narzędzia, jeśli zostało uszkodzone.

Przed użyciem sprawdź prawidłowość i trwałość mocowania talerza oporowego. Podłącz przewód zasilania do narzędzia.

Warunkiem uzyskania maksimum mocy narzędzia jest jednoczesne zastosowanie odkurzacza firmy Mirka (lub innego pasującego urządzenia odciągającego pył) oraz siatek szlifierskich firmy Mirka. Połączone korzystanie ze szlifierki Mirka, siatek szlifierskich firmy Mirka oraz odkurzacza firmy Mirka to warunek bezpiecznej, efektywnej pracy.

Przewód zasilający narzędzie jest podłączany do gniazda zasilania znajdującego się obudowie odkurzacza. Podłączenie przewodu narzędzia do gniazda w odkurzaczu pozwala uruchamiać odciąg pyłu przy pomocy funkcji „autostart”.

Instrukcja obsługi

- Narzędzie należy zawsze obsługiwać dwiema rękami.
- Narzędzie wymaga sterowania ręcznego. Urządzenie działa w każdej pozycji. Uwaga! Podczas uruchomienia narzędzia istnieje ryzyko wystąpienia momentu obrotowego.

- Upewnij się, że narzędzie jest wyłączone. Wybierz odpowiedni materiał ścierny i przymocuj go do podkładki. Upewnij się, że warstwa ścierna została precyzyjnie scentrowana na talerzu oporowym. W celu uzyskania optymalnej wydajności pracy, rekomendujemy użycie talerza oporowego oraz produktów szlifierskich firmy Mirka.
- Zaleca się używać narzędzia w zestawieniu z odkurzaczem firmy Mirka.

Funkcja blokady

Włączenie blokady pozwala na ciągłą pracę narzędzia bez konieczności przytrzymywania przycisku uruchamiania.

Funkcja stopniowego zwiększania prędkości

Funkcja stopniowego zwiększania prędkości umożliwia stopniowy wzrost prędkości narzędzia w miarę zwiększania obciążenia przez użytkownika. Prędkość zmniejsza się, gdy użytkownik redukuje obciążenie. To pozwala użytkownikowi rozpocząć pracę od niższego ustawienia prędkości i w miarę potrzeb stopniowo ją zwiększać, co minimalizuje ryzyko uszkodzenia obrabianego materiału. W przypadku zbyt dużego obciążenia narzędzie może nie być w stanie nadążyć, co spowoduje spadek obrotów na minutę. Wybór prędkości maksymalnej odbywa się ze zwyczajowo przyjętą praktyką.

Działanie	Procedura	Sygnalizacja
Przygotowanie narzędzia do pracy	Aby przygotować narzędzie do pracy, naciśnij przycisk On/Standby (wł./tryb czuwania).	Wielofunkcyjna dioda LED zaczyna migać na zielono, a ustawiona prędkość jest wyświetlana na pasku LED.
Uruchamianie i zatrzymywanie narzędzia	Urządzenie rozpoczyna pracę po naciśnięciu i przytrzymaniu przycisku uruchamiania; natomiast zatrzymuje się po jego zwolnieniu.	Dopóki narzędzie jest uruchomione wielofunkcyjna dioda LED świeci na zielono w sposób ciągły.
Korzystanie z funkcji blokady	Aktywacja funkcji blokady następuje poprzez 1. Naciśnięcie przycisku uruchamiania, a następnie szybkie naciśnięcie przycisku blokady. 2. Naciśnięcie przycisku blokady, a następnie szybkie naciśnięcie przycisku uruchamiania. Po naciśnięciu przycisku blokady lub przycisku uruchamiania podczas pracy narzędzia następuje dezaktywacja blokady, a urządzenie zatrzymuje się.	Dopóki narzędzie jest uruchomione wielofunkcyjna dioda LED świeci na zielono w sposób ciągły.
Zmiana prędkości	Podczas pracy narzędzia lub jeśli narzędzie pozostaje w trybie oczekiwania, prędkość można dostosować poprzez naciśnięcie lub przytrzymanie przycisku speed+ (prędkość+) lub speed- (prędkość-).	Aktualne ustawienie prędkości jest wyświetlane na pasku LED.
Przełączanie między trybem normalnym a trybem stopniowego zwiększania prędkości	W przypadku, gdy narzędzie pozostaje w trybie oczekiwania, tryb pracy narzędzia można zmienić poprzez jednoczesne naciśnięcie przycisków speed+ (prędkość+) i speed- (prędkość-)	Każdorazowo po zmianie trybu wielofunkcyjna dioda LED miga na czerwono
Przełączanie urządzenia w tryb oczekiwania	Narzędzie jest przełączane w tryb oczekiwania poprzez naciśnięcie przycisku On/Standby	Wielofunkcyjna dioda LED oraz pasek LED wyłączają się

Bluetooth

To narzędzie jest wyposażone w niskoenergetyczną technologię Bluetooth® i można je podłączyć do aplikacji MyMirka, która zapewnia dostęp do dodatkowych opcji. Więcej informacji na temat funkcjonalności aplikacji, jeśli jest dostępna w Twoim kraju, można uzyskać na stronie www.mirka.com/mymirka

Aktywacja funkcji Bluetooth na urządzeniu Mirka® DEROS RS 600(X):

1. Podłącz przewód zasilania do gniazda sieci elektrycznej.
2. Naciśnij i przytrzymaj przycisk „Speed +” podczas przełączania narzędzia w stan gotowości do pracy za pomocą przycisku „On/Standby”.

3. Zapali się (na zielono) lewa dioda LED, która wskazuje aktywność funkcji Bluetooth.
Dioda wskaźnika komunikacji bezprzewodowej zacznie migać na niebiesko, sygnalizując aktywną funkcję Bluetooth.
Po nawiązaniu połączenia dioda LED świeci światłem ciągłym.

UWAGA! W przypadku braku instalacji aplikacji mobilnej, lub jeśli nie jest ona dostępna w Twoim kraju, nie ma możliwości aktywacji funkcji Bluetooth.

Słowo oraz logo Bluetooth® są znakami towarowymi firmy Bluetooth SIG Inc. i jakiegokolwiek wykorzystanie tych znaków przez firmę Mirka Ltd jest objęte licencją. Inne znaki towarowe i nazwy handlowe są własnością ich właścicieli.

Konserwacja



Przed rozpoczęciem konserwacji urządzenia, każdorazowo odłącz je od prądu.
Używaj jedynie oryginalnych części zamiennych firmy Mirka!

Wymiana talerza oporowego

1. Podnieś osłonę klucza do mocowania talerza szlifierskiego. Włóż klucz do mocowania talerza szlifierskiego w szczelinę obudowy i zamocuj nakrętkę wrzeczona.
2. Obróć talerz oporowy w kierunku przeciwnym do wskazówek zegara i zdejmij go.
3. Nałóż i przymocuj nowy talerz oporowy, wraz z podkładkami dystansowymi.
4. Usuń klucz do mocowania talerza szlifierskiego i zamknij osłonę klucza.

Przekładka ochronna

Przekładki ochronne firmy Mirka mają za zadanie chronić talerz oporowy przed zużyciem podczas agresywnego szlifowania oraz prac z użyciem siatek szlifierskich. Ekonomiczne przekładki ochronne są umieszczane pomiędzy talerzem oporowym a tarczą szlifierską i należy je regularnie wymieniać. Przekładki ochronne przedłużają żywotność talerza oporowego.

Osłona przeciwpyłowa

Osłona przeciwpyłowa Mirka jest przeznaczona do stosowania z przekładką ochronną. Osłona przeciwpyłowa zwiększa skuteczność zbierania pyłu w przypadku stosowania gruboziarnistych materiałów ściernych.

Instrukcje montażu:

1. Zlokalizuj obracającą się strzałkę na obu elementach: osłonie przeciwpyłowej oraz obudowie
2. Dopasuj obie strzałki podczas nakładania osłony przeciwpyłowej

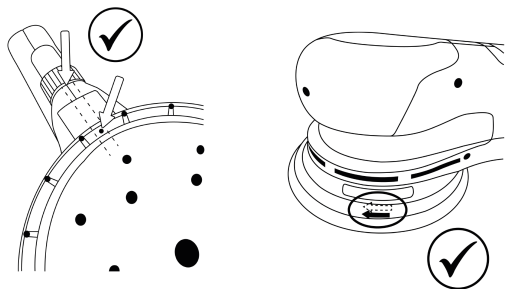
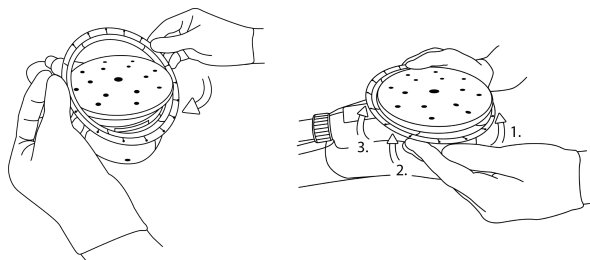

Składowanie i obsługa

Urządzenie powinno być składowane w suchym miejscu zabezpieczonym przed deszczem i mrozem. Aby uniknąć deformacji urządzenia, należy upewnić się, że nic na nie nie naciska.

Inne czynności serwisowe

Wszelkie czynności serwisowe należy zawsze zlecać przeszkolonym w tym zakresie specjalistom. Warunkiem zachowania ważności gwarancji oraz zapewnienia bezpieczeństwa i właściwego działania urządzenia jest zlecenie wykonywania wszelkich czynności serwisowych autoryzowanym punktom serwisowym firmy Mirka. Adres lokalnego autoryzowanego punktu serwisowego firmy Mirka można uzyskać u dystrybutora sprzętu Mirka lub na stronie www.mirka.com

Instrukcja naprawy

Objawy	Możliwa przyczyna	Rozwiązanie
Dioda wielofunkcyjna miga naprzemiennie na czerwono i zielono.	Urządzenie jest podłączone do źródła zasilania o nieprawidłowym napięciu.	Podłącz narzędzie do źródła zasilania odpowiadającemu napięciu znamionowemu narzędzia.
Dioda wielofunkcyjna nie świeci się, mimo że urządzenie jest włączone.	Kabel zasilający nie jest prawidłowo podłączony do szlifierki lub gniazda sieci elektrycznej.	Podłącz kabel prawidłowo.
Dioda wielofunkcyjna świeci się na czerwono, a urządzenie podczas szlifowania zwalnia do minimalnej prędkości.	W urządzeniu panuje zbyt wysoka temperatura. Zbyt duże długotrwałe obciążenie.	Na jakiś czas zmniejsz obciążenie urządzenia, a powinno ono ponownie przyspieszyć swoje działanie.
Dioda wielofunkcyjna świeci się na czerwono, a prędkość obrotowa jest nieco niższa.	Zbyt duże krótkotrwałe obciążenie.	Zmniejsz obciążenie, dioda (prawa) automatycznie zmieni kolor na zielony.

Objawy	Możliwa przyczyna	Rozwiązanie
Narzędzie zatrzymało się, a dioda wielofunkcyjna świeci się na czerwono.	Narzędzie działa w trybie bezpieczeństwa ze względu na wysoką temperaturę.	Poczekaj, aż narzędzie ostygnie.

Utylizacja urządzenia

NIEBEZPIECZEŃSTWO



Przed przystąpieniem do składowania elektronarzędzia należy usunąć jego przewód zasilający.

Należy przestrzegać obowiązujących przepisów krajowych dotyczących utylizacji i recyklingu zużytych maszyn, opakowań i akcesoriów.

Tylko UE: Elektronarzędzi nie należy wyrzucać wraz z odpadami komunalnymi. Zgodnie z przepisami dyrektyw europejskich dotyczących zużytego sprzętu elektrycznego i elektronicznego, oraz zgodnie z przepisami lokalnego prawa, narzędzia elektryczne po ustaniu okresu eksploatacji należy gromadzić oddzielnie i przekazywać do ekologicznych zakładów recyklingu.



Więcej informacji na temat rozporządzenia REACH i dyrektywy RoHS oraz naszej społecznej odpowiedzialności biznesu można znaleźć na stronie www.mirka.com

Declaração de conformidade

Mirka Ltd, 66850 Jeppo, Finlândia

vem por este meio declarar ser nossa única responsabilidade que os produtos Mirka® (listados na tabela 'Dados técnicos' para o modelo em particular) a que se refere esta declaração, estão em conformidade com as seguintes normas ou outros documentos normativos: EN 62841-1:2015/A11:2022, EN IEC 62841-2-3:2021/A11:2021, EN IEC 55014-1:2021, EN IEC 55014-2:2021, EN 61000-3-2:2014, EN 61000-3-3:2013, EN 300 328 V2.2.2, EN 301 489-1 V2.2.3, EN 301 489-17 V3.2.4, EN IEC 63000:2018, de acordo com os regulamentos 2006/42/CE, 2011/65/UE, 2014/53/UE.

Produtos: Mirka® DEROS RS 600(X)

<p>Jeppo 12/02/2024 Local e data de emissão</p>	 Empresa	 Stefan Sjöberg, CEO	<p>Fabricante / Fornecedor Mirka Ltd 66850 Jeppo, Finlândia Tel.: +358 20 760 2111 Fax: +358 20 760 2290 www.mirka.com</p>	
---	--	--	---	--

Tradução das instruções originais. Reservamo-nos o direito de fazer alterações neste manual sem aviso prévio.

Importante

Ler estas instruções de segurança e de operação atentamente antes de instalar, operar ou fazer a manutenção desta ferramenta. Manter estas instruções num local seguro e acessível. Ler e cumprir os regulamentos nacionais e locais.

Equipamento de proteção individual exigido



Leia o manual do operador



Utilize óculos de segurança



Utilize proteção auricular







Utilize luvas de segurança



Utilize máscara facial

Símbolos

	Em conformidade com as normas da UE relevantes
	Em conformidade com as normas relevantes da GB
	Em conformidade com os requisitos da Austrália e Nova Zelândia
	Em conformidade com os requisitos euroasiáticos
	Em conformidade com os requisitos sérvios
	Cumpre os requisitos de conformidade da Ucrânia
	Cumpre os requisitos de conformidade do Brasil

	Em conformidade com os requisitos Rohs da China
	Operar sempre com duas mãos.
	Classe II
DEROS RS 600	Lixadeira tipo disco



Advertência: Possível situação de risco que pode resultar em morte ou lesão grave e/ou em danos à propriedade.

Cuidado: Possível situação de risco que pode resultar em lesões de pequena ou média gravidade e/ou em danos à propriedade.



Avisos gerais sobre a segurança de ferramentas elétricas



AVISO Ler todos os avisos e instruções de segurança. O não cumprimento dos avisos e instruções pode resultar em choque elétricos, incêndio e/ou lesões graves.

Guardar todos os avisos e instruções para consulta futura. O termo 'ferramenta elétrica' refere-se a uma ferramenta operada com corrente elétrica (com fio), ou operada a bateria (sem fio).

1. Segurança da área de trabalho

- Manter a área de trabalho limpa e bem iluminada.** Zonas desarrumadas ou escuras são um convite ao acidente.
- Não operar ferramentas elétricas em ambientes explosivos, como na presença de líquidos, gases ou poeiras inflamáveis.** As ferramentas elétricas geram faíscas que podem acender poeiras ou fumos.
- Manter crianças e outras pessoas afastadas quando estiver a usar uma ferramenta elétrica.** Uma distração pode resultar na perda de controlo.

2. Segurança elétrica

- A ficha da ferramenta elétrica deve corresponder à tomada de parede. Nunca modificar a ficha de qualquer forma. Não usar fichas adaptadoras com ligação à terra com ferramentas elétricas.** Fichas elétricas não modificadas, com tomadas correspondentes, reduzem o risco de choques elétricos.
- Evitar tocar em superfícies ligadas à terra com o corpo, como tubos, radiadores, fogões elétricos ou frigoríficos.** Há maior risco de choque elétrico se o corpo estiver exposto a ligações à terra.
- Não expor ferramentas elétricas a chuva ou humidade.** Penetração de água na ferramenta elétrica aumenta o risco de choque elétricos.
- Não negligenciar o fio elétrico. Nunca usar o fio elétrico para transportar, puxar ou desligar a ferramenta. Manter o fio elétrico afastado de calor, óleo, cantos afiados e peças móveis.** Fios danificados ou emaranhados aumentam o risco de choques elétricos.
- Se usar a ferramenta elétrica no exterior, deve usar uma extensão adequada para uso no exterior.** Usar um fio elétrico adequado para uso no exterior reduz o risco de choques elétricos.
- Se for inevitável usar uma ferramenta elétrica em locais húmidos, a alimentação de energia deve incluir um um aparelho de correntes residuais (RCD).** Usar um RCD reduz o risco de choques elétricos.

3. Segurança pessoal

- Para usar a ferramenta elétrica deve estar atento, com atenção ao que está a fazer e com bom senso. Não usar uma ferramenta elétrica se estiver cansado(a) ou sob a influência de drogas, álcool ou medicamentos.** Um momento de desatenção durante o uso de uma ferramenta elétrica pode resultar em lesões graves.
- Usar equipamento de proteção individual. Usar sempre proteção ocular.** Equipamento de proteção, como máscara anti-poeiras, sapatos anti-deslizantes, capacete industrial ou proteção auricular são apropriados para reduzir lesões.
- Evitar arranques acidentais. Assegurar que o interruptor está na posição de desligado antes de ligar a ferramenta à fonte de energia e/ou bateria, assim como antes de a pegar e carregar.** Transportar ferramentas elétricas com o dedo no interruptor, ou ligar ferramentas à tomada com o interruptor na posição ligada é um convite a acidentes.
- Antes de ligar a ferramenta, remover chaves ou chave de caixa.** Uma chave esquecida numa peça rotativa da ferramenta elétrica pode resultar em lesões.

- e. **Não se estique. Manter sempre os pés firmes**, para ter melhor controlo sobre a ferramenta elétrica em situações inesperadas.
 - f. **Usar roupa adequada. Não usar roupas soltas nem joias. Manter os cabelos, roupas e luvas afastadas de peças móveis.** Roupas soltas, joias ou cabelos compridos podem ficar presos nas peças móveis.
 - g. **Se forem disponibilizados aparelhos para ligar unidades de extração e recolha de poeiras, verificar se estão ligados e se são usados adequadamente.** Usar um aparelho de recolha de poeiras reduz perigos relacionados com poeiras.
 - h. **Não deve ficar complacente e ignorar os princípios de segurança da ferramenta por estar muito familiarizado(a) com a ferramenta devido ao seu uso frequente.** Um ação descuidada pode causar lesões graves numa fracção de segundo.
4. **Utilização e cuidados a ter com a ferramenta elétrica**
- a. **Não sobrecarregar a ferramenta elétrica. Usar a ferramenta elétrica correta para cada aplicação.** Uma ferramenta elétrica adequada faz melhor a tarefa, e com mais segurança, na velocidade para a qual foi concebida.
 - b. **Não usar a ferramenta elétrica se o interruptor não liga nem desliga.** Qualquer ferramenta elétrica que não possa ser controlada com o interruptor é um perigo e deve ser reparada.
 - c. **Desligar a ficha da tomada e/ou a bateria da ferramenta antes de fazer ajustamentos, trocar acessórios ou guardar a ferramenta elétrica.** Estas medidas de prevenção de segurança reduzem o risco de a ferramenta se ligar acidentalmente.
 - d. **Guardar ferramentas não usadas fora do alcance de crianças; não permitir que pessoas que não estejam familiarizadas com a ferramenta elétrica ou estas instruções operem a ferramenta.** As ferramentas elétricas são perigosas nas mãos de utilizadores não formados.
 - e. **Manutenção de ferramentas elétricas. Verificar se as peças móveis estão desalinhasadas ou gripadas, peças avariadas e outras situações que possam afetar a operação da ferramenta elétrica. Reparar uma ferramenta elétrica danificada antes de a usar.** Muitos acidentes são causados por ferramentas elétricas sem manutenção.
 - f. **Manter as ferramentas elétricas afiadas e limpas.** Ferramentas elétricas com manutenção adequada, com cantos afiados, têm menos probabilidade de gripar e são mais fáceis de controlar.
 - g. **Usar a ferramenta elétrica, acessórios, brocas e outros de acordo com estas instruções, tendo em consideração as condições operacionais e o trabalho a executar.** Usar uma ferramenta elétrica para operações que não sejam as previstas pode resultar em situações de perigo.
 - h. **Manter pegas e superfícies de aderência secas, limpas e sem óleo ou gordura.** Pegas e superfícies aderentes escorregadias não oferecem um manuseamento seguro ou controlo da ferramenta em situações inesperadas.
5. **Manutenção**
- a. **A ferramenta elétrica deve ser reparada por técnicos qualificados, apenas com peças sobressalentes idênticas**, para assegurar que a segurança da ferramenta elétrica é mantida.



Avisos de segurança comuns para lixamento

- a) **Esta ferramenta elétrica está prevista para funcionar como uma lixadeira. Por favor ler todos os avisos, instruções, ilustrações e especificações de segurança entregues com esta ferramenta elétrica.** O não cumprimento de todas as instruções listadas abaixo pode resultar em choques elétricos, incêndios e/ou lesões graves.
- b) **Não recomendamos efetuar operações como retificações, polimento, perfurações ou recortes com esta ferramenta elétrica.** Efetuar operações para as quais esta ferramenta elétrica não foi concebida podem criar um perigo e causar lesões.
- c) **Não converter esta ferramenta elétrica para operar de uma forma para a qual não foi concebida nem especificada pelo fabricante da ferramenta.** Uma conversão deste tipo pode resultar em perda de controlo e causar lesões graves.
- d) **Não usar acessórios que não tenham sido especificamente concebidos e recomendados pelo fabricante da ferramenta.** O facto de ser possível fixar um acessório à ferramenta elétrica, não assegura uma operação segura.
- e) **A velocidade nominal do acessório deve ser pelo menos igual à velocidade máxima marcada na ferramenta elétrica.** Acessórios a operar a uma velocidade superior à sua velocidade nominal podem avariar e serem ejetados.
- f) **O diâmetro exterior e a espessura do acessório devem estar dentro da taxa de capacidade da ferramenta elétrica.** Acessórios com dimensões incorretas não podem ser adequadamente protegidos nem controlados.
- g) **As dimensões da fixação do acessório devem encaixar na dimensão da fixação da ferramenta elétrica.** Acessórios que não correspondam à peça de fixação da ferramenta elétrica podem ficar desequilibrados, vibrar excessivamente e podem resultar em perda de controlo.

h) Não usar um acessório danificado. Antes de usar, inspecionar acessórios como os discos abrasivos para ver se têm lascas ou rachas, o encosto para ver se tem rachas, rasgos ou desgaste excessivo, a escova de aço para ver se tem arames soltos ou partidos. Se deixar cair a ferramenta ou acessório, inspecionar para ver se ficou com danos, ou montar um acessório sem danos. Depois de inspecionar e montar o acessório, deve manter-se afastado do plano do acessório rotativo, assim como outras pessoas; operar a ferramenta elétrica a velocidade máxima sem carga durante um minuto. Normalmente, acessórios danificados partem durante este teste.

i) Usar equipamento de proteção individual. Dependendo da aplicação, deve usar uma viseira e óculos de proteção. Conforme for apropriado, usar uma máscara antipoeira, protetores auriculares, luvas e avental de proteção capazes de proteger de fragmentos pequenos ou abrasivos da peça de trabalho. A proteção ocular deve proteger contra detritos ejetados criados por vários tipos de operações. A máscara antipoeira ou respiratória deve ter capacidade para filtrar as partículas geradas pela operação. Uma exposição prolongada a ruídos de alta intensidade pode causar perda de audição.

j) Manter outras pessoas a uma distância segura da zona de trabalho. Qualquer pessoa com acesso à zona de trabalho deve ser obrigada a usar equipamento de proteção individual. Fragmentos da peça de trabalho, ou um acessório avariado pode ser ejetado e causar lesões para além da zona de trabalho adjacente.

l) Posicionar o fio elétrico afastado de acessórios rotativos. Se perder controlo, o fio elétrico pode ser cortado ou puxado, o que pode puxar a mão ou o braço para o interior do acessório rotativo.

m) Nunca pousar uma ferramenta elétrica até o acessório estar completamente imobilizado. O acessório rotativo pode ficar agarrado à superfície e puxar a ferramenta elétrica para fora do seu controlo.

n) Não carregar a ferramenta elétrica se estiver ligada. Um contacto accidental com o acessório rotativo pode rasgar a roupa e puxar o acessório para o corpo.

o) Limpar regularmente as aberturas de ventilação da ferramenta. A ventoinha do motor puxa a poeira para o interior do alojamento, o que pode resultar em acumulação de metal em pó e causar perigos elétricos.

p) Não operar a ferramenta elétrica próximo de materiais inflamáveis. As faíscas podem incendiar estes materiais.

q) Não usar acessórios que necessitem de líquido de arrefecimento. Usar água ou outros líquidos de arrefecimento pode resultar em eletrocussão ou choques.



Outras instruções de segurança para todas as operações

Ricochete e avisos associados

O ricochete é uma reação repentina a um disco em rotação, encosto, escova ou outro acessório que fique preso ou esmagado. Um acessório rotativo esmagado ou preso causa uma paragem do motor, o que por sua vez resulta na ferramenta fora de controlo ser forçada a reagir na direção oposta da rotação do acessório no ponto em que ficou preso.

Por exemplo, se um disco abrasivo ficar preso pela peça de trabalho, o canto do disco que está a penetrar no ponto de esmagamento pode perfurar a superfície do material o que causa o disco a saltar ou ricochetar. O disco pode saltar na direção do operador ou afastado do operador, dependendo da direção do movimento do disco no ponto do esmagamento. Os discos abrasivos podem partir nestas condições.

O ricochete é o resultado de uso negligente e/ou procedimentos incorretos de operação de uma ferramenta elétrica, ou condições que podem ser evitadas se forem tomadas as precauções indicadas abaixo.

- Segurar firmemente a ferramenta elétrica e posicionar o seu corpo e braço de forma a resistir a forças de ricochete. Usar sempre a pega auxiliar, se houver, para conseguir o controlo máximo sobre o ricochete ou reação binária durante o arranque.** O operador pode controlar as reações binárias ou forças de ricochete, se tomar as precauções adequadas.
- Nunca colocar a mão próximo de um acessório rotativo.** O acessório pode fazer ricochete na mão.
- Não posicionar o corpo na zona para onde a ferramenta se vai deslocar se ocorrer um ricochete.** O ricochete vai ejetar a ferramenta na direção oposta à rotação do disco no ponto do esmagamento.
- Deve ter uma atenção especial a trabalhar em cantos, bordas afiadas, etc. Evitar saltar ou prender o acessório.** Cantos, bordas afiadas ou a saltar tendem a prender o acessório rotativo, o que resulta em perda de controlo ou ricochete.
- Não fixar um disco para esculturas de madeira, discos diamantados segmentados com um espaço periférico superior a 10 mm, nem um disco de corte dentado na motosserra.** Este tipo de discos causa ricochetes frequentes e perda de controlo.



Instruções de segurança adicionais para operações de lixamento

Avisos de segurança específicos para operações de lixamento

- **Usar discos de papel de lixa de tamanho adequado. Seguir as recomendações do fabricante para selecionar o papel de lixa.** Papel de lixa maior, que passa além a almofada da lixadeira representa um risco de lacerações e pode resultar no disco ficar preso, rasgado ou fazer ricochete.



Avisos adicionais de segurança

- A segurança elétrica da ferramenta somente é assegurada por meio do uso de suportes de apoio originais.
- Leia a Ficha de dados de segurança dos materiais (Materials Safety Data Sheet, MSDS) relativa à superfície de trabalho.
- Caso experimente algum desconforto físico na mão/pulso, pare de trabalhar e procure assistência médica. Lesões nas mãos, pulsos e braços podem resultar do trabalho e movimentos repetitivos e da exposição excessiva a vibrações.
- A tomada elétrica e o conector são acopladores de aparelhos elétricos não IEC. Utilize apenas um cabo de alimentação elétrica original da Mirka. O cabo de alimentação elétrica da Mirka pode ser comprado em um revendedor autorizado Mirka.
- Controlar regularmente o desgaste da ferramenta, almofada de encosto, fio elétrico e fixações. Fios elétricos danificados têm que ser substituídos por fios elétricos de origem da Mirka.
- Limpe ou substitua diariamente o saco de coleta do aspirador de pó. A poeira pode ser altamente combustível. A limpeza ou a substituição do saco também garante um desempenho ideal.
- Se a ferramenta parecer estar funcionando de forma incorreta, interrompa o uso imediatamente e providencie a manutenção e o reparo.
- Certifique-se sempre de que a peça a ser lixada está fixada com firmeza no local.
- Durante a utilização, manter as mãos afastadas do acessório rotativo.

Dados técnicos

DEROS RS	600	600X
Potência/Corrente	750 W	7,5 A
Tensão elétrica	220–240 VCA	100–120 VCA
Velocidade	700–2500 rpm	700–2500 rpm
Tamanho do suporte de apoio	Ø 150 mm	Ø 150 mm
Peso	1,8 kg	1,8 kg
Grau de proteção	II	II

Informações sobre ruído e vibração

Os valores medidos podem ser usados para fazer uma comparação com outra ferramenta, assim como para uma avaliação preliminar da exposição.

DEROS RS	600	600X
Nível de pressão sonora (L_{pA})	60,5 dB(A)	60,5 dB(A)
Nível de potência sonora (L_{WA})	68,5 dB(A)	68,5 dB(A)
Incerteza de medição de som K_{WA}	2,5 dB(A)	2,5 dB(A)
Valor de emissões de vibrações Superfície traseira de adesão	1,3 m/s ²	1,3 m/s ²
Valor de emissões de vibrações Superfície dianteira de adesão	1,6 m/s ²	1,6 m/s ²
Incerteza de emissões de vibrações K_{pA} *	1,5 m/s ²	1,5 m/s ²

As especificações estão sujeitas a alterações sem aviso prévio. A série de modelo pode variar consoante o mercado.

* Os valores informados na tabela são derivados de testes de laboratório em conformidade com os códigos e padrões declarados e não são suficientes para a avaliação dos riscos. Os valores medidos em um local de trabalho específico poderão ser mais altos do que os valores declarados. Os valores de exposição real e a quantidade de risco ou dano vivenciados por um indivíduo são exclusivos de cada situação e dependem do ambiente ao redor, da forma como o indivíduo opera a máquina, do material específico sendo trabalhado, do desenho da estação de trabalho e do tempo de exposição e da condição física do usuário. A Mirka Ltd não aceita nenhuma responsabilidade pelas consequências do uso dos valores declarados em vez dos valores de exposição reais para qualquer avaliação de riscos individuais.

Outras informações sobre saúde e segurança ocupacionais podem ser obtidas nos sites a seguir:

<https://osha.europa.eu/en> (Europe) or <http://www.osha.gov> (USA)

Estações de trabalho

A ferramenta está prevista para ser usada como uma ferramenta portátil. Recomendamos sempre usar a ferramenta de pé sobre um pavimento sólido. Pode ser em qualquer posição, mas antes de usar o operador deve estar numa posição segura, a segurar bem a ferramenta e com os pés firmemente pousados; deve estar ciente que a ferramenta pode ter reações de binário. Ver a secção Instruções de operação.

Como começar

Ao desembalar a ferramenta, certifique-se de que esteja intacta, completa e que não tenha sido danificada durante o transporte. Nunca use uma ferramenta danificada.

Antes de usar, verificar se a almofada de encosto está bem fixa e apertada. Ligar o fio elétrico à ferramenta.

Para obter a potência máxima desta ferramenta, recomendamos usar com um extrator de poeiras (ou outra forma de extração de poeira adequada), junto com produtos Net Sanding da Mirka. A combinação de máquinas de lixar Mirka, com produtos Net Sanding da Mirka e o extrator de poeiras da Mirka forma a base da solução para lixar sem poeiras.

O fio elétrico da ferramenta está ligado à fonte de alimentação do extrator de poeiras. Depois de o fio elétrico da ferramenta estar ligado à tomada no extrator de poeiras, a função de auto-arranque do extrator de poeiras pode ser usada.

Instruções de operação

- Operar sempre a ferramenta com as duas mãos.
- A ferramenta está prevista para ser operada como uma ferramenta portátil. A ferramenta pode ser usada em qualquer posição. Nota! A ferramenta pode desenvolver uma reação de ricochete no arranque.
- Assegurar que a ferramenta está desligada. Selecionar um abrasivo adequado e fixar à almofada de encosto. Assegurar que o abrasivo está centrado na almofada de encosto. Para um desempenho otimizado, recomendamos usar uma almofada de encosto Mirka e um produto para lixar Mirka.
- Recomendamos vivamente usar a ferramenta junto com um extrator de poeiras Mirka.

Função de bloqueamento

Com a função de bloqueamento ativada, a ferramenta opera continuamente sem ser necessário premir o botão de arranque.

Função de aceleração

A função de aceleração da ferramenta é uma função que aumenta gradualmente a velocidade da ferramenta conforme o utilizador aplica mais carga na ferramenta; assim que o utilizador reduz a carga, a velocidade é reduzida. Isto permite que o utilizador possa arrancar a uma velocidade mais baixa e gradualmente aumentá-la conforme necessário, o que reduz o risco de danificar a peça de trabalho. Se o utilizador aplicar demasiada carga, a ferramenta pode não ter capacidade para continuar e as RPM são reduzidas. Selecionar a velocidade máxima como normalmente.

Operação	Procedimento	Indicação
Colocar a ferramenta em modo operacional	Premir o botão ligar/standby para colocar a ferramenta em modo operacional.	O LED multifunções começa a piscar a verde e a velocidade definida é indicada na barra LED
Como arrancar e parar a ferramenta	Manter premido o botão de arranque para ligar o dispositivo; a ferramenta para quando soltar o botão.	O LED multifunções acende a verde fixo enquanto a ferramenta está a funcionar

Operação	Procedimento	Indicação
Como usar a função de bloqueamento	A função de bloqueamento é ativada por 1. Premir o botão de arranque e a seguir premir rapidamente o botão de bloqueamento. 2. Premir o botão de bloqueamento e a seguir premir rapidamente o botão de arranque. Se premir ou o botão de bloqueamento ou o botão de arranque enquanto a ferramenta está a funcionar, o bloqueio é desativado e a ferramenta para.	O LED multifunções acende a verde fixo enquanto a ferramenta está a funcionar
Como alterar a velocidade	É possível ajustar a velocidade se premir ou manter premido speed+ (velocidade+) ou speed- (velocidade-) com a ferramenta a funcionar ou em modo operacional	A definição da velocidade atual é indicada na barra LED
Como alternar entre modo normal e modo de aceleração	É possível alterar os modos da ferramenta com a ferramenta em modo operacional se premir ou manter premido speed+ (velocidade+) e speed- (velocidade-) simultaneamente	O LED multifunções pisca uma vez a vermelho sempre que o modo é alterado.
Como colocar a ferramenta em modo standby	Premir o botão ligar/standby para colocar a ferramenta em modo standby.	O LED multifunções e a barra LED estão desligados

Bluetooth

Esta ferramenta está equipada com a tecnologia Bluetooth® de baixo consumo de energia e pode ser ligada à aplicação myMirka, para aceder a funções adicionais da ferramenta. Para mais informações sobre as funções da aplicação e se está disponível no seu país, por favor aceder a www.mirka.com/mymirka

Ative o Bluetooth em seu Mirka® DEROS RS 600(X) da seguinte maneira:

1. Conecte o cabo de alimentação à tomada da rede elétrica.
2. Manter premido o botão Speed+, ao mesmo tempo que liga a ferramenta para um modo operacional no botão On/Standby.
3. O LED esquerdo acende (verde) para indicar que o Bluetooth está ativo.
 O LED de ligação sem-fios começa a piscar a azul, para indicar que o Bluetooth está ativo. O LED passa para fixo quando a ligação à rede é estabelecida.

OBSERVAÇÃO! O Bluetooth não ativa se não tem a aplicação instalada ou se não está disponível no seu país.

A marca e os logotipos da palavra Bluetooth® são marcas comerciais registradas de propriedade da Bluetooth SIG, Inc., e qualquer uso de tais marcas pela Mirka Ltd é sob licença. Outras marcas comerciais e nomes comerciais são aqueles dos seus respectivos proprietários.

Manutenção



Sempre desconecte da alimentação antes de efetuar manutenção!
 Utilize apenas peças sobressalentes originais Mirka!

Substituição do suporte de apoio

1. Remover a cobertura da chave de porcas da almofada. Inserir a chave de porcas da almofada na ranhura do alojamento e fixar a porca do veio.
2. Gire o suporte de apoio no sentido anti-horário para removê-lo.
3. Instale e aperte o novo suporte de apoio com arruelas.
4. Remova a chave de porcas da almofada e feche a cobertura d chave de porcas.

Protetor de suporte

Os protetores de suporte da Mirka destinam-se a proteger o suporte de apoio contra desgaste e rasgamento quando se lixa de forma agressiva e contínua com produtos em tela. Esses protetores de suporte com custo acessível, colocados entre o suporte de apoio e o disco de lixamento, devem ser trocados regularmente. Os protetores de suporte prolongam a vida útil do suporte de apoio.

Proteção contra poeiras

A proteção contra poeiras Mirka foi concebida para ser usada com um protetor de suporte. A proteção contra poeiras melhora a recolha de poeiras quando são usados abrasivos grossos.

Instruções de montagem:

1. Localizar a seta rotativa na proteção contra poeiras e no alojamento.
2. Alinhar as duas setas para esticar a proteção contra poeiras no lugar

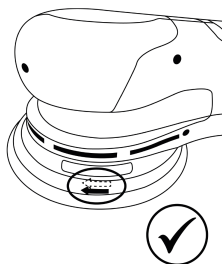
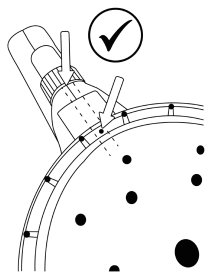
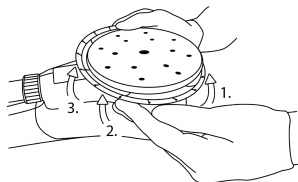
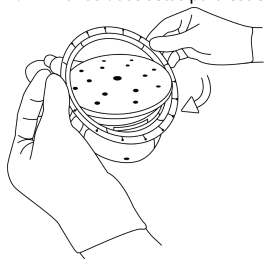

Armazenagem e manuseamento

Guardar num local seco, protegido da chuva e geada. Sem pressões para evitar deformações.

Manutenção adicional

A manutenção tem que ser feita por técnicos devidamente qualificados. Para que a garantia da ferramenta seja válida e para assegurar uma segurança e funcionamento otimizados, é necessário efetuar a manutenção num centro de assistência técnica Mirka autorizado. Para obter a localização do serviço de assistência técnica Mirka autorizado local, por favor contactar o Serviço de clientes Mirka ou aceder a www.mirka.com.

Guia de solução de problemas

Sintoma	Possível causa	Solução
O LED multifunções fica a piscar a vermelho e verde.	Conectada a uma tomada elétrica com a tensão errada.	Ligar a ferramenta a uma tomada elétrica que corresponda à tensão nominal da ferramenta.
O LED multifunções não acende quando ligada.	O cabo de alimentação não está conectado adequadamente à lixadeira ou à tomada elétrica.	Conecte-o corretamente.
Durante o trabalho de lixar, o LED multifunções acende a vermelho e a ferramenta desacelera para a definição de velocidade mínima.	A temperatura da ferramenta está demasiado alta. Carga muito pesada por muito tempo.	Reduzir a carga da ferramenta durante alguns minutos e a ferramenta acelera novamente.
O LED multifunções da lixadeira acende a vermelho e as rpm são ligeiramente reduzidas.	Carga muito pesada por pouco tempo.	Utilize uma carga mais leve e o LED (direito) ficará verde automaticamente.
A ferramenta parou e o LED multifunções acende a vermelho.	A ferramenta está em modo de segurança devido à alta temperatura.	Aguarde até que a ferramenta tenha resfriado.

Informações sobre o descarte

PERIGO



Remover o fio elétrico de ferramentas redundantes para que sejam inutilizáveis.

Cumprir os regulamentos nacionais específicos sobre a eliminação e reciclagem de máquinas, embalagens e acessórios fora de uso.

Apenas para a UE: Não descartar ferramentas elétricas nos resíduos domésticos. De acordo com as diretivas europeias sobre resíduos de equipamentos elétricos e eletrónicos e a sua implementação na legislação nacional, as ferramentas elétricas em fim de vida devem ser recolhidas separadamente e entregues a uma estação de reciclagem ecológica compatível.



Para mais informações sobre REACH, RoHS e a nossa responsabilidade social de empresa, aceder a www.mirka.com

Declarație de conformitate

Mirka Ltd, 66850 Jeppo, Finlanda

declaram pe propria răspundere că produsele Mirka® (enumerat mai jos și vezi tabelul „Date tehnice” pentru modelul corespunzător) la care se referă prezenta declarație sunt conforme cu următoarele standarde sau cu alte documente normative: EN 62841-1-2015/A11:2022, EN IEC 62841-2-3:2021/A11:2021, EN IEC 55014-1:2021, EN IEC 55014-2:2021, EN 61000-3-2:2014, EN 61000-3-3:2013, EN 300 328 V2.2.2, EN 301 489-1 V2.2.3, EN 301 489-17 V3.2.4, EN IEC 63000:2018 în conformitate cu reglementările 2006/42/CE, 2011/65/UE, 2014/53/UE.

Produse: Mirka® DEROS RS 600(X)

<p>Jeppo 12.02.2024 Locul și data emiterii</p>	 Compania	 Stefan Sjöberg, Director Executiv	<p>Producător/Furnizor Mirka Ltd 66850 Jeppo, Finlanda Tel. +358 20 760 2111 Fax +358 20 760 2290 www.mirka.com</p>	
--	---	---	--	--

Traducerea instrucțiunilor originale. Ne rezervăm dreptul de a modifica fără preaviz manualul.

Important

Citiți cu atenție aceste instrucțiuni de siguranță și operare înainte de instalarea, operarea sau întreținerea acestei scule. Păstrați aceste instrucțiuni într-un loc sigur și accesibil. Citiți și respectați reglementările naționale și locale.

Echipament personal de siguranță necesar



Citiți manualul
de utilizare



Purtați ochelari
de protecție



Purtați sisteme
de protecție
pentru urechi













Purtați mănuși
de protecție



Purtați o mască
de protecție
a feței

Simboluri

	<p>În conformitate cu standardele UE relevante</p>
	<p>În conformitate cu regulamentele relevante ale Marii Britanii</p>
	<p>În conformitate cu cerința RCM (a mărcilor de conformitate privind reglementările) pentru Australia și Noua Zeelandă</p>
	<p>Respectă cerințele de conformitate ale Eurasiei</p>
	<p>Respectă cerințele de conformitate ale Serbiei</p>
	<p>Respectă cerințele de conformitate din Ucraina</p>
	<p>Respectă cerințele de conformitate din Brazilia</p>

	În conformitate cu cerința RohS (privind substanțele periculoase) pentru China
	Lucrați întotdeauna cu ambele mâini
	Clasa a II-a
DEROS RS 600	Mașină de șlefuit cu disc



Avertisment: Situație potențial periculoasă ce poate avea drept rezultat decesul sau vătămări corporale grave și/sau pagube materiale.

Atenție: Situație potențial periculoasă ce poate avea drept rezultat vătămări corporale minore sau moderate și/sau pagube materiale.



Avertismente generale privind siguranța sculelor electrice



AVERTISMENT Citiți toate avertismentele de siguranță și toate instrucțiunile. Nerespectarea avertismentelor și instrucțiunilor poate avea ca rezultat electrocutarea, incendiul și/sau vătămarea gravă.

Păstrați toate avertismentele și instrucțiunile pentru a le putea consulta ulterior. Termenul de „sculă electrică” din avertismente se referă la scula electrică alimentată cu energie electrică de la rețea (cu cablu) sau la scula electrică pe baterii (fără cablu).

1. Siguranța zonei de lucru

- Păstrați zona de lucru curată și bine iluminată.** Zonele aglomerate sau întunecate predispun la accidente.
- Nu utilizați sculele electrice în atmosfere explozive, cum ar fi în prezența lichidelor, a gazelor sau a pulberilor inflamabile.** Sculele electrice provoacă scânteii care pot aprinde praful sau vaporii.
- Nu permiteți accesul copiilor sau al trecătorilor în timpul utilizării unei scule electrice.** Distragerea atenției vă poate determina să pierdeți controlul.

2. Siguranța electrică

- Fișele sculelor electrice trebuie să corespundă prizelor. Nu modificați niciodată fișa. Nu folosiți fișe adaptor cu scule electrice legate la masă (împământate).** Folosirea unor fișe nemodificate și a prizelor corespunzătoare va reduce riscul de electrocutare.
- Evitați contactul corpului cu suprafețele legate la masă sau împământate, cum ar fi conducte, calorifere, aragazuri și frigidere.** Există un risc ridicat de electrocutare în cazul în care corpul dvs. este legat la masă sau împământat.
- Nu expuneți sculele electrice la ploaie sau umiditate.** Apa care pătrunde într-o sculă electrică va duce la creșterea riscului de electrocutare.
- Nu abuzați de cablu. Nu utilizați niciodată cablul pentru a transporta, a trage sau a deconecta scula electrică. Nu apropiați cablul de căldură, ulei, margini ascuțite sau piese în mișcare.** Cablurile deteriorate sau încurcate duc la creșterea riscului de electrocutare.
- Atunci când utilizați o sculă electrică în spații exterioare, trebuie să folosiți un prelungitor adecvat pentru utilizarea în aer liber.** Folosirea unui cablu adecvat pentru utilizare în aer liber reduce riscul de electrocutare.
- În cazul în care nu poate fi evitată utilizarea unei scule electrice într-o locație umedă, trebuie să folosiți o sursă de alimentare protejată cu un dispozitiv de curent rezidual (RCD).** Utilizarea unui RCD reduce riscul de electrocutare.

3. Siguranța personală

- Rămâneți vigilent(ă), fiți atent(ă) la ceea ce faceți și folosiți-vă simțul practic atunci când utilizați o sculă electrică. Nu utilizați o sculă electrică atunci când sunteți obosit(ă) sau sub influența drogurilor, alcoolului sau a medicamentelor.** Un moment de neatenție în timpul utilizării uneltelor electrice poate avea ca rezultat vătămări corporale grave.
- Folosiți echipament individual de protecție. Purtați întotdeauna ochelari de protecție.** Echipamentele de protecție, cum ar fi o mască împotriva prafului, încălțăminta de protecție antiderapantă, casca de protecție sau protecția auditivă, care sunt utilizate în condiții corespunzătoare vor reduce vătămările corporale.
- Preveniți pornirea accidentală. Asigurați-vă că întrerupătorul este în poziția oprit înainte de conectarea la sursa de alimentare și/sau la acumulator, precum și înainte de ridicarea sau transportarea sculei.**

Transportarea sculelor electrice cu degetul pe întrerupător sau conectarea sculelor atunci când întrerupătorul este în poziția pornit predispozează la accidente.

- d. **Înainte de pornirea sculei electrice, scoateți orice cheie cu deschidere reglabilă sau cheie fixă.** O cheie fixă sau o cheie lăsată atașată de o piesă rotativă a sculei electrice poate provoca vătămări corporale.
- e. **Nu vă întindeți prea mult. Păstrați-vă întotdeauna echilibrul și stați bine pe picioare.** Acest lucru permite un control mai bun al sculei electrice în situații neașteptate.
- f. **Îmbrăcați-vă adecvat. Nu purtați haine largi sau bijuterii. Nu apropiați părul, hainele sau mănușile de componentele mobile.** Hainele largi, bijuteriile sau părul lung pot fi prinse în componentele mobile.
- g. **Dacă sunt prevăzute dispozitive pentru conectarea unor instalații de desprăfuire și de colectare a prafului, asigurați-vă că acestea sunt conectate și utilizate în mod corespunzător.** Utilizarea unor instalații de colectare a prafului poate reduce pericolele asociate prafului.
- h. **Nu deveniți neatenți și nu ignorați regulile de siguranță pentru unelte, bazându-vă doar pe familiaritatea acumulată prin utilizarea frecventă a acestora.** Acționând cu neatentție puteți cauza leziuni grave într-o fracțiune de secundă.

4. Utilizarea și întreținerea sculelor electrice

- a. **Nu supraîncărcați scula electrică. Utilizați scula electrică corectă pentru aplicația dvs.** Scula electrică corectă va lucra mai bine și mai sigur la randamentul pentru care a fost proiectată.
- b. **Nu utilizați scula electrică în cazul în care aceasta nu poate fi pornită și oprită cu ajutorul întrerupătorului.** Orice sculă electrică dacă nu poate fi controlată prin intermediul întrerupătorului este periculoasă și trebuie reparată.
- c. **Deconectați fișa de la sursa de alimentare și/sau acumulatorul de la scula electrică înainte de a efectua orice reglaje, de a înlocui accesoriile sau de a depozita sculele electrice.** Astfel de măsuri de siguranță preventive reduc riscul de pornire accidentală a unelei electrice.
- d. **Depozitați sculele electrice care nu sunt folosite astfel încât să nu fie lăsate la îndemâna copiilor și nu lăsați pe nimeni care nu este familiarizat cu scula electrică sau cu aceste instrucțiuni să utilizeze scula electrică.** Sculele electrice sunt periculoase în mâna unor utilizatori neinstruiți.
- e. **Întrețineți sculele electrice. Verificați dacă există vreoa aliniere incorectă sau înțepenie a pieselor mobile, dacă există piese rupte sau orice altă condiție care poate afecta funcționarea sculei electrice. În cazul în care scula electrică este deteriorată, reparați-o înainte de utilizare.** Multe accidente sunt provocate de scule electrice incorect întreținute.
- f. **Păstrați sculele de așchiere ascuțite și curate.** Sculele de așchiere cu margini de tăiere ascuțite care sunt întreținute corespunzător sunt mai puțin probabil să se blocheze și sunt mai ușor de controlat.
- g. **Utilizați scula electrică, accesoriile și cuțitele aplicate ale sculei etc. în conformitate cu aceste instrucțiuni, ținând cont de condițiile de lucru și de lucrările care trebuie efectuate.** Utilizarea sculei electrice pentru alte operațiuni, diferite de cele prevăzute, ar putea duce la apariția unei situații periculoase.
- h. **Păstrați suprafețele mânerelor și de prindere uscate, curate și lipsite de ulei și unsoare.** Mănerul și suprafețele de prindere alunecoase nu permit manipularea în condiții de siguranță și controlul unelei în situații neașteptate.

5. Reparații

- a. **Asigurați-vă că scula dvs. electrică este întreținută de o persoană calificată pentru a efectua reparații, care folosește numai piese de schimb identice.** Acest lucru va asigura menținerea siguranței sculei electrice.



Avertizări de siguranță generale privind șlefuirea

a) Această sculă electrică este proiectată să funcționeze ca o mașină de șlefuit. Citiți toate avertismentele de siguranță, instrucțiunile, ilustrațiile și specificațiile furnizate împreună cu această sculă electrică. Nerespectarea tuturor instrucțiunilor enumerate mai jos poate duce la electrocutare, incendiu și/sau la vătămări grave.

b) Nu se recomandă efectuarea cu această sculă electrică a unor operații precum polizarea, pierirea cu perii de sârmă, lustruirea, perforarea sau tăierea. Operațiile pentru care nu a fost proiectat polizorul electric pot crea pericole și pot provoca vătămarea personală.

c) Nu schimbați modul de utilizare a acestei scule electrice într-unul pentru care nu a fost prevăzut și specificat de către producătorul de scule. O asemenea schimbare poate duce la pierderea controlului și poate cauza răni fizice grave.

d) Nu utilizați accesorii care nu sunt special proiectate și recomandate de producătorul sculei. Simpla atașare a accesoriului la scula electrică nu poate asigura o funcționare în siguranță.

e) Viteza nominală a accesoriului trebuie să fie cel puțin egală cu viteza maximă marcată pe scula electrică. Accesoriile care funcționează la o viteză mai mare decât cea nominală se pot sparge în bucăți și pot fi proiectate.

f) Diametrul exterior și grosimea accesoriului dvs. trebuie să se încadreze în capacitatea nominală a sculei dvs. electrice. Accesoriile dimensionate incorect nu pot fi protejate sau controlate în mod adecvat.

g) Dimensiunile montajului de accesorii trebuie să corespundă cu dimensiunea sistemului de fixare a sculei electrice. Accesoriile care nu se potriveșc cu sistemul de montare al sculei electrice vor funcționa în dezechilibru, vor vibra excesiv și pot cauza pierderea controlului.

h) Nu utilizați accesorii deteriorate. Înainte de fiecare utilizare, inspectați accesorii precum roțile abrazive pentru a identifica așchii și fisuri, discul de sprijin pentru a identifica fisuri, deteriorare sau uzură excesivă, peria de sârmă pentru a identifica fire slăbite sau fisurate. Dacă scula electrică sau un accesoriu este scăpat(ă) din mână, inspectați pentru a identifica deteriorări sau montați un accesoriu nedeteriorat. După inspectarea și instalarea unui accesoriu, poziționați-vă, atât dvs. cât și persoanele din zonă, la distanță de planul accesoriului rotativ și acționați polizorul electric la turația maximă fără sarcină timp de un minut. De regulă, în timpul acestui test, accesorii deteriorate se vor rupe.

i) Purtați echipament de protecție personală. În funcție de aplicație, utilizați o mască sau ochelari de protecție. După caz, purtați mască de praf, dispozitive de protecție pentru auz, mănuși și șorț de atelier, capabile să oprească materialele abrazive mici sau fragmente din piesa de lucru. Protecția pentru ochi trebuie să poată opri resturile proiectate, generate de operații diverse. Masca de praf sau aparatul de respirat trebuie să poată filtra particulele generate de operația dvs. Expunerea prelungită la zgomot de intensitate mare poate provoca pierderea auzului.

j) Mențineți persoanele din apropiere la o distanță sigură de zona de lucru. Toate persoanele care intră în zona de lucru trebuie să poarte echipament de protecție personală. Fragmentele provenind din piesa de lucru sau din accesorii deteriorate pot fi proiectate la distanță, provocând vătămare dincolo de zona imediată de operare.

l) Poziționați cablul la distanță de accesoriul rotativ. Dacă pierdeți controlul, cablul poate fi tăiat sau agățat, iar mâna sau brațul dvs. poate fi trasă/tras în accesoriul rotativ.

m) Nu puneți niciodată jos scula electrică până când accesoriul nu s-a oprit complet. Accesoriul rotativ poate apuca suprafața și vă poate determina să pierdeți controlul asupra sculei electrice.

n) Nu porniți scula electrică cât timp o purtați lateral. Contactul accidental cu accesoriul rotativ vă poate agăța hainele, trăgând accesoriul în corpul dvs.

o) Curățați periodic orificiile de aerisire ale sculei electrice. Ventilatorul motorului va trage praf în carcasă, iar acumularea excesivă a prafului metallic poate genera pericole de electrocutare.

p) Nu utilizați scula electrică în apropierea materialelor inflamabile. Scânteile pot aprinde aceste materiale.

q) Nu utilizați accesorii care necesită agenți de răcire în stare lichidă. Utilizarea apei sau a altor agenți de răcire în stare lichidă poate avea ca rezultat electrocutarea sau șocul electric.



Instrucțiuni de siguranță suplimentare pentru toate operațiile

Recul și avertismente asociate

Recul este o reacție bruscă la un accesoriu ciupit sau agățat, de exemplu roată în mișcare, disc de sprijin, perie sau orice alt accesoriu. Ciupirea sau agățarea provoacă oprirea bruscă a accesoriului rotativ, fapt care determină forțarea sculei electrice necontrolate în direcția opusă rotației accesoriului, la punctul de îmbinare.

De exemplu, dacă un disc abraziv este agățat sau ciupit de piesa de lucru, atunci muchia roții care intră în punctul ciupit poate săpa în suprafața materialului, provocând desprinderea roții sau reculul. Roata poate să sară către sau la distanță de operator, în funcție de direcția de mișcare a acesteia la punctul de ciupire. În plus, în aceste condiții se pot sparge și roțile abrazive.

Recul este rezultatul utilizării greșite a sculei electrice și/sau al procedurilor de operare sau al condițiilor incorecte și poate fi evitat prin adoptarea unor măsuri de siguranță corespunzătoare, ca mai jos.

- Apucați bine scula electrică și poziționați-vă corpul și brațul astfel încât să puteți rezista la forțele de recul. Utilizați întotdeauna mânerul auxiliar, dacă este prevăzut, pentru control maxim asupra reculului sau reacției de cuplu la pornire.** Operatorul poate controla reacțiile la cuplu sau forțele de recul dacă sunt luate măsuri de precauție corespunzătoare.
- Nu puneți niciodată mâna în apropierea accesoriului rotativ.** Accesoriul poate fi împins de recul spre mâna dvs.
- Nu vă poziționați corpul în zona unde scula electrică se va deplasa dacă survine reculul.** Reculul va împinge scula în direcția opusă mișcării roții la punctul de agățare.
- Lucați cu atenție specială la colțuri, margini ascuțite etc. Evitați instabilitatea și agățarea accesoriului.** Colțurile, marginile ascuțite sau instabilitatea au tendința de a agăța accesoriul rotativ și pot produce pierderea controlului sau reculul.

- e. **Nu atașați un lanț de motoferăstrău, o lamă de sculpat lemn, un disc diamantat segmentat cu un spațiu periferic mai mare de 10 mm sau o lamă de ferăstrău dințată.** Astfel de lame creează frecvent recul și pierdere a controlului.



Instrucțiuni de siguranță suplimentare pentru operațiile de șlefuire

Avertizări de siguranță specifice operațiilor de șlefuire

- Folosiiți discuri de șlefuit de dimensiune corespunzătoare. Respectați recomandările producătorului atunci când selectați hârtia de șlefuit. Hârtia de șlefuit de dimensiuni mai mari, care se extinde prea mult dincolo de discul de șlefuit, prezintă pericol de rănire și poate provoca agățarea, ruperea discului sau reculul.



Avertismente de siguranță suplimentare

- Siguranța acestei unelte este oferită doar prin utilizarea suportilor de abrazare Mirka originali.
- Citiți Fișa tehnică de siguranță a materialelor (FTSM) aplicabilă pentru suprafața de lucru.
- Dacă resimiți vreun disconfort fizic la nivelul mâinii/incheieturii, încetați lucrul și solicitați asistență medicală. Ca urmare a lucrului, a mișcărilor repetitive și a expunerii excesive la vibrații, se pot produce leziuni la nivelul mâinii, al încheieturii și al brațului.
- Priza de alimentare electrică și conectorul sunt cuplaje pentru aparate non-IEC. Utilizați numai un cablu de alimentare electrică Mirka original. Cablul de alimentare electrică Mirka poate fi achiziționat de la distribuitorul dvs. Mirka.
- Verificați periodic pentru uzură scula, discul de sprijin, cablul de alimentare și fitingurile. Dacă cablul de alimentare este deteriorat, acesta trebuie înlocuit cu un cablu de alimentare Mirka original.
- Curățați sau înlocuiți zilnic puntea de colectare a sistemului de aspirare. Praful poate fi foarte inflamabil. Curățarea sau înlocuirea sacului asigură, de asemenea, performanțe optime.
- Dacă scula pare că funcționează necorespunzător, încetați imediat utilizarea acesteia și solicitați service și reparații.
- Asigurați-vă întotdeauna că piesa care trebuie șlefuită este bine fixată pe poziție.
- Păstrați mâinile la distanță de accesoriul rotativ în timpul utilizării.

Date tehnice

DEROS RS	600	600X
Putere/Curent	750 W	7,5 A
Tensiune de alimentare la rețea	220 – 240 V c.a.	100 – 120 V c.a.
Turație	700 – 2500rpm	700 – 2500rpm
Dimensiunea discului de sprijin	Ø 150 mm	Ø 150 mm
Greutate	1,8 kg	1,8 kg
Grad de protecție	II	II

Informații despre zgomot și vibrații

Valorile măsurate pot fi utilizate pentru compararea unei scule cu alta și pentru o evaluare preliminară a expunerii.

DEROS RS	600	600X
Nivel de presiune a sunetului (L<phrase class="subscript">pA</phrase>)	60,5 dB(A)	60,5 dB(A)
Nivel de putere a sunetului (L<phrase class="subscript">WA</phrase>)	68,5 dB(A)	68,5 dB(A)
Măsurarea coeficientului de variație a sunetului K_{WA}	2,5 dB(A)	2,5 dB(A)
Valoarea emisiilor de vibrații Suprafață de prindere posterioară	1,3 m/s ²	1,3 m/s ²

DEROS RS	600	600X
Valoarea emisiilor de vibrații Suprafață de prindere frontală	1,6 m/s ²	1,6 m/s ²
Coefficient de variație a emisiilor de vibrații K _{PA} *	1,5 m/s ²	1,5 m/s ²

Specificațiile pot fi schimbate fără notificare prealabilă. Gama de modele poate varia în funcție de piață.

* Valorile specificate în tabel provin din teste efectuate în laborator în conformitate cu standardele și codurile declarate și nu sunt suficiente pentru evaluarea riscurilor. Valorile măsurate într-o anumită zonă de lucru pot fi mai mari decât cele declarate. Valorile efective ale expunerii și nivelul de risc sau de accidentare la care este supus un individ sunt specifice pentru fiecare situație și depind de mediul înconjurător, de modul în care persoana respectivă folosește utilajul, de materialul specific cu care se lucrează, de configurația stației de lucru și de timpul de expunere și condiții fizică ale utilizatorului. Mirka Ltd nu acceptă nicio responsabilitate pentru consecințele utilizării valorilor declarate în locul valorilor efective de expunere, pentru nicio evaluare individuală a riscurilor.

Mai multe informații despre sănătate ocupațională și siguranță pot fi obținute prin vizitarea următoarelor site-uri web: [https://osha.europa.eu/en\(3a Ebpona\)](https://osha.europa.eu/en(3a Ebpona)) sau <http://www.osha.gov> (USA)

Stații de lucru

Această sculă este proiectată pentru a fi utilizată manual. Este recomandat să utilizați întotdeauna scula stând pe o podea solidă. O puteți utiliza în orice poziție, dar, înainte de orice utilizare de acest fel, manipulantul trebuie să se afle într-o poziție sigură, prinzând mașina ferm și având o stabilitate bună a picioarelor, fiind atent la posibilitatea mașinării de a dezvolta o reacție de torsiune (răsucire). Consultați secțiunea „Instrucțiuni de operare”.

Instrucțiuni pentru prima utilizare

Când despachetați scula, asigurați-vă că aceasta este intactă, completă și că nu a fost deteriorată în timpul transportului. Nu utilizați niciodată o sculă deteriorată.

Înainte de utilizare, verificați ca discul de sprijin să fie atașat și strâns corect. Conectați cablul de alimentare la sculă.

Pentru a obține puterea maximă de la această sculă, se recomandă utilizarea acesteia cu sistemul de aspirare a prafului de la Mirka (sau cu o altă unitate adecvată de aspirare a prafului) și cu produsele de șlefuit din plasă Mirka. Combinația de mașini de șlefuit Mirka, produse de șlefuit din plasă Mirka și unitatea de aspirație Mirka reprezintă baza pentru soluțiile Mirka de șlefuit fără praf.

Cablul de alimentare al unei alte este conectat la sursa de alimentare a aspiratorului de praf. Conectând cablul de alimentare al sculei la priza de pe aspiratorul de praf, puteți să utilizați funcția de auto-pornire a aspiratorului.

Instrucțiuni de operare

- Scula trebuie întotdeauna utilizată cu două mâini.
- Această sculă este proiectată pentru a fi utilizată manual. Scula poate fi utilizată în orice poziție. Observație! Scula poate dezvolta o reacție la cuplu la pornire.
- Asigurați-vă că scula este oprită. Selectați un material abraziv potrivit și fixați-l pe suportul de abrazare. Asigurați-vă că materialul abraziv este centrat pe discul de sprijin. Pentru performanțe optime, vă recomandăm un disc de sprijin Mirka și un produs de șlefuit Mirka.
- Este recomandat ca scula să fie utilizată împreună cu un sistem de aspirare a prafului de la Mirka.

Funcția de blocare

Activarea funcției de blocare face ca scula să funcționeze constant, fără să trebuiască să țineți de butonul de pornire.

Funcția de accelerare

Funcția de accelerare pentru sculă este o funcție care crește viteza sculei pe măsură ce utilizatorul aplică o presiune mai mare pe sculă, iar atunci când utilizatorul reduce presiunea, viteza scade. Îi permite utilizatorului să înceapă cu o setare de viteză mai redusă și să o crească după cum este necesar, iar astfel se reduce riscul de deteriorare a piesei de lucru. Dacă utilizatorul aplică o presiune prea mare, scula nu va putea ține pasul și rotațiile se vor reduce. Viteza maximă se selectează ca în rest.

Operațiune	Procedură	Indicator
Punerea sculei în stare de funcționare	Apăsăți butonul de pornire/standby pentru a pune scula în starea de funcționare.	LED-ul multifuncțional începe să lumineze intermitent verde, iar viteza setată este indicată pe bara de LED-uri
Pornirea și oprirea sculei	Dispozitivul este pornit prin apăsarea lungă a butonului de pornire și scula se oprește când este eliberat butonul	LED-ul multifuncțional luminează constant verde atâta timp cât funcționează scula
Utilizarea funcției de blocare	Funcția de blocare este activată 1. Prin apăsarea butonului de pornire, urmată de apăsarea rapidă a butonului de blocare. 2. Prin apăsarea butonului de blocare, urmată de apăsarea rapidă a butonului de pornire. Blocarea este dezactivată și scula se oprește dacă se apasă fie butonul de blocare, fie butonul de pornire în timp ce funcționează scula.	LED-ul multifuncțional luminează constant verde atâta timp cât funcționează scula
Schimbarea vitezei	În timp ce scula funcționează sau este în stare de funcționare, viteza poate fi reglată prin apăsarea butonului speed+ (viteză+) sau speed- (viteză-)	Setarea vitezei curente este indicată pe bara de LED-uri
Comutarea între modul normal și modul accelerare	În timp ce scula este în stare de funcționare, modurile sculei pot fi schimbate prin apăsarea simultană a butoanelor speed+ (viteză+) și speed- (viteză-)	LED-ul multifuncțional luminează intermitent roșu atunci când se schimbă modul
Punerea dispozitivului în starea standby	Scula este pusă în modul standby prin apăsarea butonului pornire/standby	LED-ul multifuncțional și bara de LED-uri sunt oprite

Bluetooth

Acest instrument este echipa cu tehnologia Bluetooth® cu consum redus de energie și poate fi conectat la aplicația MyMirka, de unde poate fi accesată o funcție suplimentară a instrumentului. Pentru mai multe informații legate de funcția aplicației și dacă este disponibilă în țara dvs., accesați www.mirka.com/mymirka

Activați Bluetooth pe Mirka® DEROS RS 600(X) urmând pașii de mai jos:

1. Conectați cablul de alimentare la priza de alimentare de la rețea.
2. Țineți apăsat butonul Speed+ (Viteză+) în timp ce porniți scula folosind butonul On/Standby (Pornire/Standby).
3. LED-ul stâng se aprinde (verde), pentru a indica faptul că Bluetooth este activat.
LED-ul pentru indicare fără fir începe să clipească albastru, pentru a arăta că Bluetooth-ul este activ. LED-ul rămâne aprins atunci când este stabilită conexiunea.

NOTĂ! Dacă aplicația nu este instalată sau nu este disponibilă în țara dvs., funcția de Bluetooth nu se va activa.

Marcajul de protecție și siglele Bluetooth® sunt mărci comerciale înregistrate deținute de Bluetooth SIG, Inc. Orice utilizare a acestora de către Mirka Ltd este sub licență. Alte mărci comerciale și mărci înregistrate le aparțin proprietarilor corespunzători.

Întreținerea



Deconectați întotdeauna alimentarea electrică înainte de lucrările de întreținere!
Utilizați numai piese de schimb originale Mirka!

Înlocuirea discului de sprijin

1. Ridicați capacul pentru cheia de disc. Introduceți cheia de disc în fanta carcasei și fixați piulița axului.
2. Rotiți discul de sprijin în sens antiorar pentru a-l demonta.
3. Montați și strângeți noul disc de sprijin cu șaibe.
4. Îndepărtați cheia de disc și închideți capacul cheii de disc.

Protecție de disc

Protecția de disc Mirka este concepută pentru a proteja discul de sprijin împotriva uzurii, atunci când șlefuiți energic și continuu cu produse din plasă. Aceste protecții de disc eficiente, plasate între discul de sprijin și discul de șlefuire, ar trebui schimbate regulat. Protecțiile de disc prelungesc durata de viață a discului de sprijin.

Husă de praf

Husa de praf Mirka este destinată utilizării cu dispozitivul de protecție pentru plăcuță. Husa de praf ajută la colectarea prafului atunci când se utilizează materiale abrazive grosiere.

Instrucțiuni de montare:

1. Amplasați săgeata rotativă atât pe husa de praf cât și pe carcasă
2. Aliniați ambele săgeți atunci când întindeți husa de praf în poziție

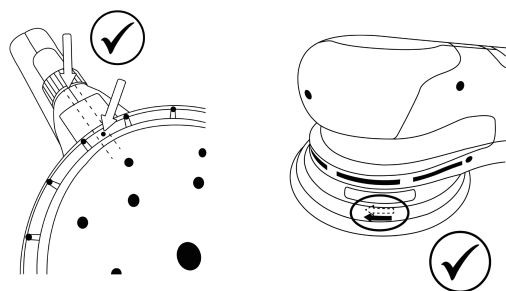
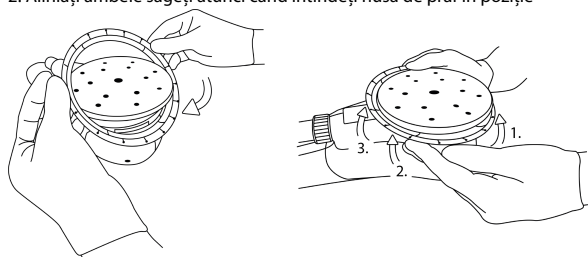

Depozitare și manipulare

Depozitați unealta într-un loc uscat, ferit de ploaie și de îngheț. Păstrați liber de presiune pentru a evita deformarea.

Alte reparații

Lucrările de reparații trebuie executate întotdeauna de către personal instruit. Pentru a menține valabilitatea garanției sculei și pentru o siguranță și funcționare optimă a acesteia, lucrările de reparații trebuie executate de către un centru de

service autorizat Mirka. Pentru a localiza centrul local de service autorizat Mirka, contactați serviciul clienți Mirka sau distribuitorul Mirka sau vizitați www.mirka.com.

Ghid de depanare

Simptom	Cauză posibilă	Soluție
LED-ul multifuncțional clipește între roșu și verde.	Conectat la o priză de rețea cu tensiune incorectă.	Conectați scula la o priză de rețea care corespunde cu tensiunea nominală a sculei.
LED-ul multifuncțional nu se aprinde la pornire.	Cablul de alimentare nu este conectat corect la mașina de șlefuit sau la priza de rețea.	Conectați-l corespunzător.
LED-ul multifuncțional este roșu, iar scula încetinește până la setarea vitezei minime la șlefuire.	Temperatura polizorului este prea ridicată Sarcină pe termen lung prea mare.	Reduceți sarcina polizorului pentru un timp, iar polizorul își va recăpăta turația.
LED-ul multifuncțional este roșu, iar nr. de rpm este ușor redus.	Sarcină pe termen scurt prea mare.	Reduceți sarcina și LED-ul (dreapta) va reveni automat la culoarea verde.
Instrumentul s-a oprit și LED-ul multifuncțional este roșu.	Instrumentul este în modul de siguranță din cauza temperaturii ridicate.	Așteptați ca instrumentul să se răcească.

Informații despre eliminare

PERICOL



Faceți sculele electrice redundante inutilizabile prin îndepărtarea cablului de alimentare.

Respectați reglementările naționale aplicabile privind casarea ecologică și privind reciclarea aparatelor scoase din uz, a ambalajelor și a accesoriilor.

Doar UE: Nu aruncați scule electrice în deșeurile menajere. În conformitate cu Directivele europene privind deșeurile de echipamente electrice și electronice și transpunerea acestora în legislația națională, sculele electrice care au ajuns la finalul perioadei de utilizare trebuie să fie colectate separat și trimise la o unitate de reciclare compatibilă cu mediul.



Pentru mai multe informații privind REACH, RoHS și responsabilitatea socială a companiei noastre, vizitați www.mirka.com

Декларация соответствия

Компания Mirka Ltd, 66850, Йеппо (Jeppo), Финляндия

ответственно заявляет, что перечисленная ниже продукция Mirka® (см. таблицу технических характеристик для каждой модели) соответствует требованиям следующих стандартов и иных нормативных документов: EN 62841-1:2015/A11:2022, EN IEC 62841-2-3:2021/A11:2021, EN IEC 55014-1:2021, EN IEC 55014-2:2021, EN 61000-3-2:2014, EN 61000-3-3:2013, EN 300 328 V2.2.2, EN 301 489-1 V2.2.3, EN 301 489-17 V3.2.4, EN IEC 63000:2018 согласно директивам 2006/42/EC, 2011/65/EU, 2014/53/EU.

Продукция: Mirka® DEROS RS 600(X)

<p>Йеппо 12.02.2024 Место и дата выпуска</p>	 Организация	 Стефан Шёберг (Stefan Sjöberg), генеральный директор	<p>Производитель / поставщик компания Mirka Ltd 66850 Йеппо (Jeppo) Финляндия Тел.: +358 20 760 2111 Факс: +358 20 760 2290 www.mirka.com</p>	
--	--	---	--	--

Перевод оригинального документа. Производитель оставляет за собой право вносить изменения в содержание данного руководства без предварительного уведомления.

Важно!

Перед началом любых работ, связанных с эксплуатацией и техническим обслуживанием изделия, необходимо внимательно ознакомиться с настоящим руководством. Руководство должно храниться в надежном и легкодоступном месте. При работе с изделием необходимо соблюдать требования соответствующих государственных и региональных нормативных документов.

Необходимые средства индивидуальной защиты



Ознакомиться с руководством по эксплуатации



Использовать защитные очки



Использовать средства защиты органов слуха













Использовать рабочие перчатки



Использовать респиратор

Обозначения

	Соответствует требованиям применимых стандартов ЕС
	Соответствует требованиям применимых нормативных документов Великобритании
	Соответствует требованиям действующих в Австралии и Новой Зеландии нормативов (требованиям маркировки RCM)
	Соответствует требованиям технических регламентов Евразийского экономического союза
	Соответствует требованиям технических регламентов Сербии

	Соответствует требованиям технических регламентов Украины
	Соответствует требованиям технических регламентов Бразилии
	Соответствует действующим в Китае ограничениям, касающимся использования опасных веществ
	Инструмент необходимо в обязательном порядке удерживать двумя руками
	Класс II
DEROS RS 600	Дисковая шлифовальная машина



Внимание! Потенциально опасная ситуация, могущая стать причиной летального исхода, тяжелой травмы и значительного материального ущерба.

Осторожно! Потенциально опасная ситуация, могущая стать причиной травмы средней тяжести или легкой, а также среднего или незначительного материального ущерба.



Общие правила техники безопасности при работе с механизированным инструментом



ВНИМАНИЕ! Перед началом работы с инструментом необходимо тщательно изучить соответствующее руководство и правила техники безопасности. Несоблюдение правил техники безопасности и указаний руководства может стать причиной поражения электрическим током, пожара, а также тяжелых травм.

Вся документация к инструменту должна быть сохранена, чтобы в дальнейшем пользоваться ею как справочником. Термин «механизированный инструмент» в настоящих правилах означает электроинструмент с питанием от электросети (с кабелем питания) или от электрической батареи (без кабеля питания).

1. Требования к месту проведения работ

- Место проведения работ должно быть чистым и хорошо освещенным.** Наличие посторонних предметов в месте проведения работ, а также его недостаточная освещенность, могут стать причиной несчастного случая.
- Запрещается работать с инструментом во взрывоопасной атмосфере, например, в присутствии легковоспламеняющихся газов, пыли и жидкостей.** Искры, возникающие при работе инструмента, могут стать причиной возгорания.
- В месте проведения работ не допускается нахождение детей и иных посторонних лиц.** Отвлечения внимания может стать причиной потери управления инструментом.

2. Электробезопасность

- Электрическая вилка инструмента должна соответствовать используемой розетке. Категорически запрещается вносить изменения в конструкцию вилки. С заземленным механизированным инструментом запрещается использовать какие бы то ни было электрические переходники.** Несоблюдение данных требований может стать причиной поражения электрическим током.
- Запрещается прикасаться к заземленным поверхностям труб, батарей отопления, кухонных плит, холодильников и иного оборудования.** Это может стать причиной поражения электрическим током.
- Не следует допускать попадания на инструмент дождевой воды и иной влаги.** Это может стать причиной поражения электрическим током.
- В процессе работы следует соблюдать правила обращения с кабелем электропитания. Запрещается переносить и передвигать инструмент, держа его за кабель. Запрещается извлекать электрическую вилку из розетки с помощью кабеля электропитания. Кабель должен располагаться на достаточном удалении от источников тепла, масел, острых углов и движущихся частей оборудования.** Поврежденные и спутанные кабели могут стать причиной поражения электрическим током.
- При работе с инструментом вне помещения необходимо использовать специально предназначенный для этого удлинитель.** Несоблюдение данного требования может стать причиной поражения электрическим током.

- f. **При работе с инструментом во влажной среде в сети электропитания должно быть предусмотрено устройство дифференциальной защиты.** Несоблюдение данного требования может стать причиной поражения электрическим током.
3. **Безопасность оператора**
- a. **В процессе работы с инструментом необходимо проявлять осторожность, контролировать свои действия и руководствоваться здравым смыслом. Запрещается работать с инструментом в утомленном состоянии, а также под воздействием алкоголя, наркотических средств и лекарств, оказывающих влияние на зрение, реакцию или координацию.** Невнимательность в процессе работы может стать причиной тяжелых травм.
- b. **В процессе работы с инструментом необходимо использовать средства индивидуальной защиты. В обязательном порядке следует использовать средства защиты органов зрения.** Средства индивидуальной защиты, такие как респиратор, нескользящая защитная обувь, каска и средства защиты органов слуха, используемые в соответствии с условиями работы, позволяют избежать травм.
- c. **Необходимо исключить самопроизвольный запуск инструмента. Перед подключением инструмента к розетке электропитания и (или) подсоединением электрической батареи, а также перед взятием инструмента в руки и его переносом, следует удостовериться, что его выключатель находится в положении отключения.** Запрещается держать палец на выключателе инструмента в процессе его переноса, а также подключать инструмент к розетке электропитания, если его выключатель находится в положении включения. Подобные действия могут стать причиной несчастного случая.
- d. **Перед включением инструмента необходимо удалить все регулировочные ключи.** Ключ, оставленный на вращающейся части инструмента, может стать причиной травмы.
- e. **В процессе работы с инструментом запрещается вытягиваться. Необходимо твердо стоять на ногах и сохранять равновесие.** Это позволит лучше управлять инструментом в нестандартных ситуациях.
- f. **При работе с инструментом необходимо носить надлежащую одежду. Запрещается работать в свободной необлегающей одежде, а также при наличии на теле каких-либо украшений. В процессе работы не следует допускать попадания волос, частей одежды и рукавиц в зону движущихся частей инструмента.** Части необлегающей одежды, украшения и длинные волосы могут зацепиться за движущиеся части инструмента.
- g. **Если инструмент предназначен для эксплуатации совместно с системой пылеудаления, удостовериться, что она подсоединена и используется надлежащим образом.** Использование системы пылеудаления позволяет снизить риски, связанные с запыленностью.
- h. **Регулярное использование инструментов не должно становиться причиной потери бдительности и пренебрежения правилами техники безопасности.** Неосторожность может за долю секунды привести к тяжелой травме.
4. **Эксплуатация и техническое обслуживание**
- a. **Запрещается эксплуатировать инструмент в режиме перегрузки. Модель используемого инструмента должна соответствовать выполняемой работе.** Использование инструмента надлежащей мощности позволит повысить качество работы и уровень безопасности при ее осуществлении.
- b. **Запрещается использовать инструмент с неисправным выключателем.** Подобный инструмент представляет опасность и должен быть отремонтирован.
- c. **Перед началом любых регулировок и замены оснастки, а также после окончания работ необходимо извлечь вилку инструмента из электрической розетки и (или) отсоединить электрическую батарею.** Это позволит исключить самопроизвольный запуск инструмента.
- d. **Инструмент необходимо хранить в недоступном для детей месте. К работе с инструментом не должны допускаться лица, не имеющие необходимой квалификации и не ознакомленные с настоящим руководством.** Неквалифицированная работа с инструментом может стать причиной травм.
- e. **Механизированный инструмент и соответствующие принадлежности должны проходить надлежащее техническое обслуживание. В процессе обслуживания следует удостовериться в отсутствии перекосов и заклинивания движущихся частей, а также в отсутствии поврежденных деталей и любых иных неисправностей, могущих повлиять на работу инструмента. В случае обнаружения неисправности эксплуатации инструмента должна быть приостановлена вплоть до ее устранения.** Ненадлежащее техническое обслуживание инструмента нередко становится причиной несчастных случаев.
- f. **Режущие инструменты необходимо регулярно чистить и затачивать.** Режущие инструменты, прошедшие надлежащее техническое обслуживание и имеющие острые режущие кромки, менее склонны к заклиниванию и более просты в управлении.

- g. **Механизированный инструмент, оснастка и резы должны эксплуатироваться в соответствии с указаниями настоящего руководства с учетом характера и условий выполняемой работы.** Использование инструмента не по назначению может привести к возникновению опасной ситуации.
 - h. **Ручки инструмента и его поверхности, контактирующие с руками оператора, должны быть сухими и чистыми, без следов масла и смазки.** Скользкие ручки и поверхности могут представлять опасность вследствие выскальзывания инструмента из рук в нестандартных ситуациях.
5. **Ремонт**
- a. **Ремонт механизированного инструмента должен осуществляться квалифицированным персоналом с использованием идентичных запасных частей.** Несоблюдение данного требования может сделать работу с инструментом опасной.



Правила техники безопасности при выполнении шлифовальных работ

- a) **Данный механизированный инструмент предназначен для использования в качестве шлифовальной машины. Перед началом работ необходимо внимательно ознакомиться с настоящим руководством.** Несоблюдение приведенных ниже указаний может стать причиной поражения электрическим током, пожара, а также тяжелых травм.
- b) **Данный механизированный инструмент не рекомендуется использовать для зачистки, очистки проволочной щеткой, полировки, вырезания отверстий и резы.** Использование механизированного инструмента не по назначению может стать причиной травм.
- c) **Запрещается вносить в конструкцию инструмента не предусмотренные производителем изменения.** Подобные изменения могут стать причиной потери управления инструментом и привести к тяжелым травмам.
- d) **Запрещается использовать оснастку других производителей, не рекомендованную производителем инструмента.** Принципиальная возможность использования какой-либо оснастки с данным инструментом не гарантирует его безопасной эксплуатации.
- e) **Максимальная возможная скорость вращения инструмента не должна превышать номинальную скорость вращения оснастки.** Вращение оснастки со скоростью выше номинальной может стать причиной ее разрушение с разлетом частей.
- f) **Внешний диаметр и толщина оснастки не должны выходить за рамки допустимых для данного инструмента.** Использование оснастки ненадлежащих размеров делает невозможным ее закрытие, а также управление ею.
- g) **Размеры элемента крепления монтируемой оснастки должны соответствовать размерам элемента крепления инструмента.** Ненадлежащие размеры является причиной неуравновешенного вращения оснастки, а также чрезмерной ее вибрации. Помимо этого, они могут стать причиной потери управления инструментом.
- h) **Запрещается использовать неисправную оснастку. Перед началом работы необходимо осмотреть оснастку. Изделия типа шлифовальных дисков не должны иметь трещин и разрывов, типа подошв — трещин, разрывов и следов чрезмерного износа, типа металлических щеток — плохо закрепленной или сломанной проволоки. В случае падения инструмента или оснастки необходимо осмотреть их на предмет повреждений и, при необходимости, заменить поврежденную оснастку. Затем следует испытать инструмент при максимальной скорости вращения без нагрузки в течение одной минуты. При этом лицо, проводящее испытание, а также все присутствующие, должны находиться вне плоскости вращения оснастки.** Указанной продолжительности испытания обычно достаточно для разрушения поврежденной оснастки.
- i) **В процессе работы следует пользоваться средствами индивидуальной защиты. В соответствии с типом выполняемой операции необходимо использовать лицевой щиток, закрытые защитные очки или открытые защитные очки. При необходимости следует также пользоваться респиратором, средствами защиты органов слуха, рабочими перчатками и рабочим фартуком, обеспечивающим защиту от мелких частиц абразива и обрабатываемого материала.** Средства защиты органов зрения должны обеспечивать защиту от разлета частиц, возможного в ходе выполнения различных операций. Респиратор должен быть рассчитан на отфильтровывание пыли, образующейся в ходе выполнения работ. Длительное воздействие громкого шума может стать причиной потери слуха.
- j) **Посторонние лица должны находиться на безопасном расстоянии от места проведения работ. Все лица, присутствующие на месте проведения работ, должны пользоваться средствами индивидуальной защиты.** Фрагменты обрабатываемого материала и вышедшей из строя оснастки могут разлетаться далеко за пределы зоны непосредственного выполнения операции и травмировать оказавшихся на их пути лиц.
- l) **Кабель электропитания инструмента должен располагаться на достаточном удалении от вращающейся оснастки.** Потеря управления инструментом может стать причиной перерезания или повреждения кабеля. Также при этом рука оператора может быть захвачена кабелем и затянута в зону вращающейся оснастки.

m) Категорически запрещается класть инструмент на землю или иную поверхность до полной остановки оснстки. При этом вращающаяся оснстка может зацепиться за поверхность, в результате чего инструмент начнет перемещаться по поверхности.

n) Запрещается переносить включенный инструмент. Вращающаяся оснстка может зацепиться за одежду и притянуться к телу оператора.

o) Необходимо регулярно чистить вентиляционные отверстия инструмента. При вращении вентилятора электродвигателя внутрь корпуса устройства попадает пыль. В случае наличия в ней металлических опилок это может стать причиной короткого замыкания.

p) Запрещается использовать инструмент вблизи легковоспламеняющихся веществ и материалов. Искры могут стать причиной их воспламенения.

q) Запрещается использовать оснстку, нуждающуюся в жидкостном охлаждении. Использование воды и иных жидкостей может стать причиной поражения электрическим током, в т.ч. с летальным исходом.



Прочие общие правила техники безопасности

Правила техники безопасности, связанные с отбрасыванием инструмента

Отбрасыванием называется движение инструмента при внезапной блокировке вращающегося диска, диска-подшвы, щетки или другой оснстки. Резкая остановка вращающейся оснстки вызывает неуправляемое движение инструмента в направлении, противоположном направлению вращения поверхности оснстки в точке блокировки.

Например, если шлифовальный диск зацепился за обрабатываемую деталь, край диска в точке контакта может начать углубляться в поверхность детали, в результате чего диск отскочит. При этом диск может быть отброшен как в сторону оператора, так и от него, в зависимости от направления движения его поверхности в точке контакта. Помимо этого, возможно разрушение диска.

Отбрасывание является следствием ненадлежащего использования инструмента, а также неправильного выполнения работ или их выполнения в ненадлежащих условиях. Для исключения возможности отбрасывания инструмента необходимо соблюдать описанные ниже правила техники безопасности.

- В процессе работы крепко держать инструмент в руках. Тело и руки оператора должны быть расположены таким образом, чтобы оператор имел возможность удержать инструмент в случае его отбрасывания. В случае наличия вспомогательной ручки необходимо в обязательном порядке использовать ее, чтобы иметь возможность удержать инструмент при его отбрасывании, а также при включении инструмента, сопровождающемся отдачей.** При правильном использовании инструмента оператор всегда сможет удержать его в указанных случаях.
- Категорически запрещается подносить руку к вращающейся оснстке.** Это может стать причиной травм при отбрасывании инструмента.
- Запрещается находиться в зоне возможного отбрасывания инструмента.** Отбрасываемый инструмент движется в направлении, противоположном направлению вращения поверхности диска в точке блокировки.
- Необходимо проявлять особую осторожность при обработке углов, острых краев и т.п. Не следует допускать отскакивания и заклинивания оснстки.** Углы и острые края могут стать причиной отскакивания и заклинивания вращающейся оснстки, в результате чего возможны потеря управления инструментом или его отбрасывание.
- Запрещается использовать с инструментом лезвие цепной пилы для резьбы по дереву, сегментный алмазный диск с прорезями шире 10 мм, а также зубчатое лезвие пилы.** Использование подобных лезвий сопровождается частым отбрасыванием инструмента, а также частой потерей управления инструментом.



Дополнительные правила техники безопасности при выполнении шлифовальных работ

Правила техники безопасности при выполнении шлифовальных работ

- С данным инструментом необходимо использовать круги шлифовальной бумаги надлежащего радиуса. При выборе шлифовальной бумаги следует руководствоваться указаниями производителя.** Шлифовальная бумага, чрезмерно выступающая за пределы шлифовальной подошвы, подвержена разрывам, а также может стать причиной резкой остановки инструмента, разрыва шлифовального диска и отбрасывания инструмента.



Дополнительные правила техники безопасности

- Устройство является безопасным в эксплуатации только при условии использования оригинальных подошв Mirka.
- Перед началом работы необходимо ознакомиться с паспортами безопасности обрабатываемых материалов.
- В случае появления каких-либо неприятных ощущений в кистях и запястьях необходимо остановить работу и обратиться за медицинской помощью. Многократные однообразные движения и чрезмерно интенсивная вибрация могут стать причиной заболеваний кистей рук, запястий и предплечий.
- Разъем электропитания устройства предназначены для оборудования, не соответствующего требованиям стандарта IEC. Устройство должно использоваться с оригинальным кабелем электропитания Mirka. Кабель может быть приобретен у местного дилера компании Mirka.
- Необходимо регулярно проверять инструмент, подошву, кабель электропитания и фитинги на предмет износа. В случае повреждения кабеля электропитания его необходимо заменить на новый оригинальный кабель электропитания Mirka.
- Мешок-пылесборник пылесоса должен опорожняться или заменяться ежедневно. Пыль может быть легковоспламеняющейся. Помимо прочего, опорожнение и замена мешка-пылесборника необходима для обеспечения максимальной производительности устройства.
- В случае обнаружения признаков неисправности инструмента необходимо немедленно остановить работу и отправить инструмент в ремонтную мастерскую.
- Обрабатываемая деталь должна быть надежно закреплена.
- В процессе работы необходимо держать руки на достаточном удалении от вращающейся оснстки.

Технические характеристики

DEROS RS	600	600X
Мощность, Вт/Ток, А	750	7,5
Напряжение питания, В перем.	220 – 240	100 – 120
Скорость, об./мин	700 – 2500 об./мин	700 – 2500 об./мин
Диаметр диска-подошвы, мм (дюймы)	Ø 150	Ø 150
Масса, кг (фунты)	1,8	1,8
Класс защиты	II	II

Уровни шума и вибрации

Приведенные ниже значения могут использоваться для сравнения различных устройств, а также для предварительной оценки вредного воздействия устройства на оператора.

DEROS RS	600	600X
Звуковое давление (L_{pA}), дБ (А)	60,5 dB(A)	60,5 dB(A)
Звуковая мощность (L_{WA}), дБ (А)	68,5 dB(A)	68,5 dB(A)
Погрешность измерения звуковых величин K_{WA} , дБ (А)	2,5 dB(A)	2,5 dB(A)
Виброускорение, m/s^2 Задняя удерживаемая рукой поверхность корпуса	1,3 m/s^2	1,3 m/s^2
Виброускорение, m/s^2 Передняя удерживаемая рукой поверхность корпуса	1,6 m/s^2	1,6 m/s^2
Погрешность измерения виброускорения K_{pA} , $m/s^{2\pm}$	1,5 m/s^2	1,5 m/s^2

Технические характеристики могут быть изменены без предварительного уведомления. Перечень предлагаемых моделей может меняться в зависимости от региона.

- * Указанные в таблице значения получены в ходе лабораторных испытаний, проведенных в соответствии с требованиями указанных стандартов, и являются недостаточными для оценки рисков. Результаты измерений на рабочих местах могут превышать данные значения. Фактические уровни воздействия и фактическая опасность для здоровья оператора являются уникальными для каждой конкретной ситуации и зависят от окружающих условий, методов работы, используемых материалов, особенностей рабочего места, а также от продолжительности работы и физического состояния оператора. Компания Mirka Ltd не несет ответственность за использование заявленных значений вместо фактически имеющихся при оценке возможных рисков для здоровья оператора.

Дополнительные сведения о производственной гигиене и технике безопасности могут быть получены на следующих веб-сайтах:

<https://osha.europa.eu/en> (Европа), <http://www.osha.gov> (США).

Рабочее место

Данный инструмент является ручным. Настоятельно рекомендуется работать с инструментом, стоя на твердом полу. В процессе работы положение инструмента может быть любым. Однако перед началом каждой операции необходимо придать телу устойчивое положение. При этом следует надежно удерживать инструмент и твердо стоять на ногах. Необходимо учитывать возможность отдачи от инструмента. См. раздел «Эксплуатация».

Начало работы

При распаковке изделия необходимо удостовериться в отсутствии повреждений, в т.ч. могущих возникнуть при транспортировке, а также проверить полноту комплекта поставки. Категорически запрещается работать с неисправным инструментом.

Перед началом работы следует убедиться, что диск-подшова надлежащим образом установлен и закреплен. Затем следует подключить к инструменту кабель электропитания.

Для обеспечения максимальной производительности инструмента рекомендуется использовать его совместно с промышленным пылесосом Mirka (или аналогичным) и сетчатыми абразивными материалами Mirka. Сочетание шлифовальных машин Mirka, сетчатых абразивных материалов Mirka и промышленного пылесоса Mirka образует базовые решения компании Mirka для беспыльного шлифования.

Кабель электропитания инструмента подключается к розетке электропитания, расположенной на корпусе пылесоса. Такая схема подключения позволяет использовать функцию автоматического включения пылесоса.

Эксплуатация

- Инструмент необходимо в обязательном порядке удерживать двумя руками.
- Данный инструмент является ручным. Инструмент может использоваться в любом положении. Примечание. При включении инструмента возможна отдача.
- Удостовериться, что питание устройства отключено. Выбрать подходящий абразивный материал и закрепить его на подошве. Удостовериться, что абразивный материал надлежащим образом отцентрирован относительно подошвы. Для обеспечения оптимальной работы шлифовальной машины рекомендуется использовать подошву Mirka и абразивный материал Mirka.
- Настоятельно рекомендуется использовать данный инструмент совместно с промышленным пылесосом Mirka.

Блокировка

Блокировка позволяет работать с инструментом без удержания кнопки «Пуск».

Автоматическая регулировка скорости

Режим автоматической регулировки скорости обеспечивает постепенное увеличение скорости вращения инструмента при усилении нажима на него и ее снижение при уменьшении нажима. Постепенное увеличение скорости позволяет снизить вероятность повреждения обрабатываемого материала. При чрезмерном нажиме на инструмент скорость его вращения может снижаться вследствие недостатка мощности. Максимальная скорость вращения устанавливается согласно указаниям настоящего руководства.

Состояние	Действия	Индикация
Включение электропитания инструмента	Для включения электропитания нажать кнопку «Вкл./ожидание»	Многофункциональный светодиодный индикатор устройства начнет мигать зеленым светом, при этом сегментный светодиодный индикатор будет показывать установленную скорость вращения инструмента
Пуск и останов инструмента	Для пуска инструмента нажать и удерживать кнопку «Пуск», для останова — отпустить указанную кнопку	При работающем инструменте многофункциональный светодиодный индикатор непрерывно светится зеленым светом
Блокировка	Для включения блокировки выполнить одно из двух действий: 1. Нажать кнопку «Пуск», затем нажать и отпустить кнопку «Блокировка». 2. Нажать кнопку «Блокировка», затем нажать и отпустить кнопку «Пуск». Для отключения блокировки и останова инструмента при работающем инструменте нажать кнопку «Блокировка» или кнопку «Пуск»	При работающем инструменте многофункциональный светодиодный индикатор непрерывно светится зеленым светом
Регулировка скорости вращения	Для регулировки скорости вращения инструмента при работающем инструменте или при включенном электропитании инструмента нажимать или нажимать и удерживать кнопки speed+ (скорость+) и speed- (скорость-)	Установленная скорость вращения отображается сегментным светодиодным индикатором
Включение и выключение режима автоматической регулировки скорости	Для включения и выключения режима автоматической регулировки скорости вращения инструмента при включенном электропитании инструмента одновременно нажать кнопки speed+ (скорость+) и speed- (скорость-)	В момент включения и выключения режима автоматической регулировки скорости многофункциональный светодиодный индикатор устройства будет мигать красным светом
Перевод инструмента в режим ожидания	Для перевода инструмента в режим ожидания нажать кнопку «Вкл./ожидание»	После перехода в режим ожидания многофункциональный светодиодный индикатор устройства и сегментный светодиодный индикатор отключатся

Bluetooth

В конструкции устройства предусмотрена возможность использования технологии обмена данными Bluetooth® с низким энергопотреблением. Благодаря этому устройство может устанавливать связь с приложением MyMirka, что позволяет расширить перечень его функций. Более подробные сведения о функциях приложения и его доступности в разных странах представлены на странице www.mirka.com/mymirka

Для включения функции Bluetooth необходимо выполнить перечисленные ниже действия:

1. Подключить устройство к сети электропитания.
2. Нажав и удерживая кнопку Speed+ инструмента, включить его электропитание, для чего нажать кнопку On/Standby.
3. После включения Bluetooth левый светодиодный индикатор устройства загорится зеленым светом. В результате функция Bluetooth будет включена и светодиодный индикатор беспроводной связи начнет мигать синим светом. После установки соединения мигание индикатора сменится постоянным свечением.

ПРИМЕЧАНИЕ! Если приложение не установлено или отсутствует в данной стране, включение Bluetooth будет невозможно.

Название и логотип Bluetooth® являются зарегистрированными товарными знаками, принадлежащими компании Bluetooth SIG, Inc. Любое их использование компанией Mirka Ltd осуществляется по лицензии. Прочие товарные знаки являются собственностью их владельцев.

Техническое обслуживание



Перед началом технического обслуживания устройства необходимо отсоединить кабель питания устройства.

Запрещается использовать неоригинальные запчасти.

Замена диска-подшвы

1. Удалить крышку ключа диска-подшвы. Вставить ключ диска-подшвы в паз и ослабить гайку шпинделя.
2. Снять диск-подшву, для чего повернуть его против часовой стрелки.
3. Установить новый диск-подшву с шайбами и затянуть его.
4. Удалить ключ диска-подшвы и установить на место крышку ключа диска-подшвы.

Защитные прокладки

Защитные прокладки компании Mirka предназначены для предотвращения износа и разрыва диска-подшвы в ходе интенсивного и продолжительного шлифования с использованием сетчатых абразивных материалов. Защитные прокладки позволяют увеличить срок службы диска-подшвы и снизить затраты, связанные с процессом шлифования. Прокладки устанавливаются между диском-подшвой и шлифовальным диском, и должны регулярно заменяться.

Противопыльный кожух

Противопыльный кожух Mirka предназначен для использования с защитной прокладкой. Кожух позволяет повысить эффективность сбора пыли при работе с грубыми абразивными материалами.

Монтаж:

1. Установить местоположение круглой стрелки на противопыльном кожухе и такой же стрелки на корпусе устройства.
2. С усилием установить кожух на место, совместив при этом друг с другом две круглые стрелки.

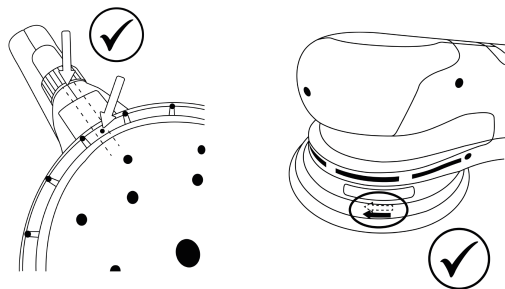
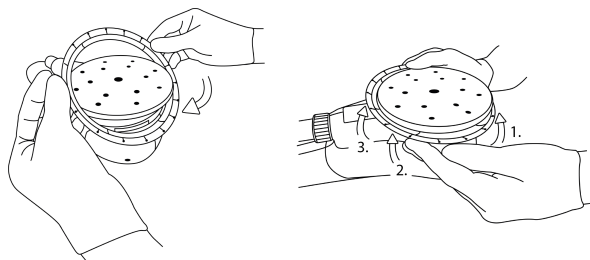

Правила обращения и хранения

Хранить устройство в сухом защищенном от дождя месте при плюсовой температуре. Во избежание деформации корпуса инструмента не следует допускать приложения к нему чрезмерных усилий.

Прочее техническое обслуживание

Техническое обслуживание должно осуществляться персоналом, имеющим соответствующую квалификацию. Для обеспечения оптимального функционирования устройства и максимального уровня безопасности при работе с ним его техническое обслуживание должно выполняться в уполномоченном сервисном центре компании Mirka. Несоблюдение данного требования приведет к аннулированию гарантии производителя. Адрес ближайшего уполномоченного сервисного центра компании Mirka можно узнать в отделе послепродажного обслуживания компании, у ее дилера или на сайте www.mirka.com.

Устранение неисправностей

Неисправность	Возможная причина	Способ устранения
Многофункциональный светодиодный индикатор устройства светится попеременно красным и зеленым светом	Напряжение в сети электропитания не соответствует требуемому.	Подключить шлифовальную машину к сети электропитания, имеющей необходимое напряжение.
При включении устройства не загорается многофункциональный светодиодный индикатор	Вилки кабеля питания не вставлены надлежащим образом в гнездо шлифовальной машины или в электрическую розетку.	Вставить вилки надлежащим образом.
Многофункциональный светодиодный индикатор светится красным светом. Скорость вращения инструмента в процессе работы упала до минимального значения	Перегрев инструмента. Перегрузка в течение длительного времени.	Снизить нагрузку на некоторое время. В результате скорость вращения возрастет до нормального значения

Неисправность	Возможная причина	Способ устранения
Многофункциональный светодиодный индикатор устройства светится красным светом. Скорость вращения подошвы упала незначительно	Перегрузка в течение короткого времени.	Использовать устройство с меньшей нагрузкой. В результате цвет светодиодного индикатора (правый) изменится на зеленый.
Вращение устройства остановлено, многофункциональный светодиодный индикатор светится красным светом.	Шлифовальная машина переключилась в безопасный режим вследствие перегрева.	Дождаться охлаждения шлифовальной машины.

Утилизация

ОПАСНО!



Утилизируемый механизированный инструмент необходимо сделать непригодным к эксплуатации, для чего следует отрезать кабель электропитания.

Утилизация инструмента должна осуществляться согласно требованиям соответствующих местных нормативов, касающихся утилизации и переработки подобных инструментов, их принадлежности и упаковки.

Только для стран ЕС. Запрещается утилизировать электрические инструменты вместе с бытовыми отходами. Согласно европейским директивам об утилизации электрического и электронного оборудования, а также соответствующим им законам стран ЕС, электрические инструменты с выработанным ресурсом должно собираться отдельно и отправляться в центр переработки отходов, соответствующий требованиям природоохранных нормативов.



Более подробные сведения о регламенте REACH (регламенте ЕС, регулирующем производство и оборот химических веществ) и директиве RoHS (директиве ЕС об ограничениях на использование опасных материалов), а также о социальной ответственности компании-производителя представлены на сайте www.mirka.com

Izjava o skladnosti

Mirka Ltd, 66850 Jeppo, Finska

Z izključno odgovornostjo izjavljamo, da so spodaj navedeni izdelki Mirka® (glejte tabelo "Tehnični podatki" za določen model), na katere se nanaša ta izjava, skladni z naslednjimi standardi ali drugimi normativnimi dokumenti: EN 62841-1:2015/A11:2022, EN IEC 62841-2-3:2021/A11:2021, EN IEC 55014-1:2021, EN IEC 55014-2:2021, EN 61000-3-2:2014, EN 61000-3-3:2013, EN 300 328 V2.2.2, EN 301 489-1 V2.2.3, EN 301 489-17 V3.2.4, EN IEC 63000:2018 v skladu s predpisi 2006/42/ES, 2011/65/EU, 2014/53/EU.

Izdelki: Mirka® DEROS RS 600(X)

<p>Jeppo 12.02.2024 Kraj in datum izdaje</p>	 Podjetje	 Stefan Sjöberg, izvršni direktor	<p>Proizvajalec /dobavitelj Mirka Ltd 66850 Jeppo, Finska Tel.: +358 20 760 2111 Faks: +358 20 760 2290 www.mirka.com</p>	
--	---	---	--	--

Prevod originalnih navodil. Pridružujemo si pravico do sprememb teh navodil brez predhodnega obvestila.

Pomembno

Pred namestitvijo, uporabo ali vzdrževanjem tega orodja natančno preberite ta varnostna navodila in navodila za uporabo. Shranite ta navodila na varnem in dostopnem mestu. Preberite državne in lokalne predpise ter jih upoštevajte.

Необходимые средства индивидуальной защиты



Preberite navodila za uporabo



Uporabljajte zaščitna očala



Uporabljajte zaščito za ušesa





Uporabljajte zaščitne rokavice



Uporabljajte zaščito za obraz

Simboli

	V skladu z ustreznimi standardi EU
	V skladu z ustreznimi predpisi za Združeno kraljestvo
	V skladu z zahtevo RCM za Avstralijo in Novo Zelandijo
	V skladu z zahtevami za skladnost za Evrazijo
	V skladu z zahtevami za skladnost za Srbijo
	V skladu z zahtevami za skladnost za Ukrajino
	V skladu z zahtevami za skladnost za Brazilijo
	V skladu z zahtevo RoHS za Kitajsko

	Vedno upravljajte z obema rokama
	Razred II
DEROS RS 600	Brusilnik z diskom



Opozorilo: Potencialno nevarne razmere, ki lahko povzročijo smrt ali resne poškodbe in/ali materialno škodo.
Pozor: Potencialno nevarne razmere, ki lahko povzročijo manjše poškodbe in/ali materialno škodo.



Splošna varnostna opozorila za električno orodje



OPOZORILO Preberite vsa varnostna opozorila in vsa navodila. Zaradi neupoštevanja opozoril in navodil lahko pride do električnega udara, požara in/ali hude telesne poškodbe.

Vsa opozorila in navodila shranite za prihodnjo uporabo. Izraz "električno orodje" v opozorilih pomeni orodje, ki se napaja iz električnega omrežja (s kablom), ali akumulatorsko električno orodje (brez kabla).

1. Varnost delovnega območja

- Delovno območje mora biti čisto in dobro osvetljeno.** Neurejena ali temna območja povečajo možnost nesreče.
- Ne uporabljajte električnega orodja v eksplozivnih okoljih, na primer v bližini vnetljivih tekočin, plinov in prahu.** Električno orodje ustvarja iskre, ki lahko povzročijo vžig prahu ali hlapov.
- Otroci in druge osebe se ne smejo zadrževati v bližini električnega orodja med njegovim delovanjem.** Zaradi motečih dejavnikov lahko izgubite nadzor nad orodjem.

2. Električna varnost

- Vtiči električnega orodja se morajo ujemati z vtičnico. Nikoli na noben način ne spreminjajte vtiča. Z ozemljenim električnim orodjem ne uporabljajte adapterskih vtičev.** Nespremenjeni vtiči in ustrezne vtičnice zmanjšajo nevarnost električnega udara.
- Izogibajte se stiku telesa z ozemljenimi površinami, kot so cevi, radiatorji, štedilniki in hladilniki.** Če je vaše telo ozemljeno, obstaja večja nevarnost električnega udara.
- Električno orodje ne sme biti izpostavljeno dežju ali mokrim razmeram.** Vdor vode v električno orodje poveča nevarnost električnega udara.
- Ne poškodujte kabla. Električnega orodja nikoli ne prenašajte, vlecite ali izklopite s kablom. Kabel ne sme biti v bližini virov toplote, olja, ostrih robov in premikajočih se delov.** Poškodovani ali zapleteni kabli povečajo nevarnost električnega udara.
- Pri delu z električnim orodjem na prostem uporabite podaljšek, ki je primeren za uporabo na prostem.** Uporaba kabla, primerne za uporabo na prostem, zmanjša nevarnost električnega udara.
- Če se ni mogoče izogniti delu z električnim orodjem na vlažnem mestu, uporabite napajanje, ki je zaščiteno z zaščitnim stikalom na diferenčni tok (RCD).** Uporaba zaščitne naprave na diferenčni tok (RCD) zmanjša nevarnost električnega udara.

3. Osebna varnost

- Pri delu z električnim orodjem bodite pozorni, pazite, kaj delate, in uporabljajte zdrav razum. Ne uporabljajte električnega orodja, če ste utrujeni ali pod vplivom drog, alkohola ali zdravil.** Zaradi trenutka nepazljivosti pri delu z električnim orodjem lahko pride do hude telesne poškodbe.
- Uporabljajte osebno zaščitno opremo. Vedno nosite zaščito za oči.** Uporaba ustrezne zaščitne opreme, kot je protiprašna maska, neдрseča varnostna obutev, čelada ali zaščita sluha, zmanjša nevarnost telesnih poškodb.
- Preprečite nenameren zagon. Prepričajte se, da je stikalo orodja izklopljeno, preden ga priključite na vir električne energije in/ali akumulator, dvignite ali prenašate.** Pri prenašanju električnega orodja s prstom na stikalo ali priključitvi orodja z vklopljenim stikalom lahko hitro pride do nesreče.
- Pred vklopom električnega orodja odstranite vse nastavitvene ključe ali izvijače.** Če je na vrteči se del električnega orodja pritrjen izvijač ali ključ, lahko pride do telesnih poškodb.
- Ne segajte predaleč. Ves čas imejte trdno oporo in ravnotežje.** Tako boste imeli boljši nadzor nad električnim orodjem v nepričakovanih okoliščinah.

- f. **Ustrezno se oblecite. Ne nosite ohlapnih oblačil ali nakita. Pazite, da se z lasmi, oblačili in rokavicami ne približujete premikajočim se delom.** Ohlapne obleke, nakit ali dolgi lasje se lahko zataknejo v premikajoče se dele.
- g. **Če so vgrajene naprave za odsesavanje in zbiranje prahu, jih priključite in ustrezno uporabljajte.** Z uporabo naprave za zbiranje prahu se zmanjšajo nevarnosti v zvezi s prahom.
- h. **Ne dovolite, da sproščeno, ki ste jo dosegli s pogosto uporabo orodja, povzroči, da postanete preveč samozavestni in da ne upoštevate varnostnih načel za uporabo orodja.** Brezbrizno ravnanje lahko v delčku sekunde povzroči hude telesne poškodbe.
4. **Uporaba in vzdrževanje električnega orodja**
- a. **Ne preobremenite električnega orodja. Uporabite električno orodje, ki je primerno za vašo uporabo.** S pravilnim električnim orodjem bo delo opravljeno bolje in varneje ter z ustrezno hitrostjo.
- b. **Električnega orodja ne uporabljajte, če ga ni mogoče vklopiti ali izklopiti s stikalom.** Električno orodje, ki ga ni mogoče upravljati s stikalom, je nevarno in ga je treba popraviti.
- c. **Pred kakršnimi koli nastavitvami, zamenjavo dodatkov ali shranjevanjem električnega orodja morate odklopiti vtič iz vira električne energije in/ali odstraniti akumulator iz električnega orodja.** S takšnimi preventivnimi varnostnimi ukrepi zmanjšate nevarnost nenamernega vklopa električnega orodja.
- d. **Električno orodje v mirovanju hranite zunaj dosega otrok in ne dovolite, da bi kdor koli, ki ni seznanjen z električnim orodjem ali temi navodili, upravljal to orodje.** Električno orodje je v rokah neusposobljenih uporabnikov nevarno.
- e. **Vzdržujte električno orodje. Preverite morebitno napačno poravnavo ali blokado premikajočih se delov, poškodbe delov in vsa druga stanja, ki bi lahko vplivala na delovanje električnega orodja. Če je električno orodje poškodovano, ga pred uporabo popravite.** Do veliko nesreč pride zaradi slabo vzdrževanega električnega orodja.
- f. **Rezilno orodje mora biti ostro in čisto.** Pri pravilno vzdrževanih rezilnih orodjih z ostrimi robovi je manj verjetnosti za zastoj in jih je lažje upravljati.
- g. **Električno orodje, dodatke in nastavke itd. uporabljajte v skladu s temi navodili, pri tem pa upoštevajte delovne razmere in delo, ki ga je treba izvesti.** Uporaba električnega orodja v namene, za katere ni zasnovano, lahko povzroči nevarnost.
- h. **Prijemalne površine in ročaji morajo biti suhi, čisti ter brez olja in masti.** Spolzki ročaji in prijemalne površine ne zagotavljajo varnega dela in nadzora nad orodjem v nepričakovanih situacijah.
5. **Servis**
- a. **Električno orodje mora servisirati usposobljen serviser, ki mora uporabiti samo identične nadomestne dele.** S tem se zagotovi, da je električno orodje varno tudi po servisiranju.



Splošna varnostna opozorila za brušenje

- a) **To električno orodje je namenjeno brušenju. Preberite vsa varnostna opozorila, navodila, slike in tehnične podatke, ki so priloženi temu električnemu orodju.** Zaradi neupoštevanja spodnjih navodil lahko pride do električnega udara, požara in/ali hude telesne poškodbe.
- b) **Odsvetujemo uporabo tega električnega orodja za dela, kot so grobo brušenje, brušenje z žično ščetko, poliranje, rezanje lukenj ali odrezovanje.** Dela, za katera to električno orodje ni zasnovano, so lahko nevarna in lahko povzročijo telesne poškodbe.
- c) **Ne predelujte tega električnega orodja tako, da bi delovalo na način, ki ga proizvajalec orodja ni izrecno predvidel in navedel.** Takšna predelava lahko povzroči izgubo nadzora in hude telesne poškodbe.
- d) **Ne uporabljajte pripomočkov, ki jih posebej za to orodje ni izdelal in priporočil proizvajalec orodja.** Čeprav je pripomoček mogoče priključiti na vaše električno orodje, ta ni nujno tudi varen.
- e) **Nazivna hitrost pripomočka mora biti vsaj enaka največji hitrosti, ki je navedena na električnem orodju.** Pripomočki, ki se vrtijo z večjo hitrostjo od nazivne hitrosti, se lahko zlomijo ali razpadejo.
- f) **Zunanji premer in debelina vašega pripomočka morata biti v območju nazivne zmogljivosti električnega orodja.** Prevelikih ali premajhnih pripomočkov ni mogoče primerno zaščititi ali upravljati.
- g) **Mere namestitvenega dela pripomočka se morajo ujemati z merami vpenjalnega držala električnega orodja.** Pripomočki, ki ne ustrezajo vpenjalnemu držalu električnega orodja, so neuranovteženi, se preveč tresejo in lahko povzročijo izgubo nadzora.
- h) **Ne uporabljajte poškodovanega pripomočka. Pred uporabo vsakokrat pregledajte pripomoček, ali so na primer brusilni koleščki odlomljeni ali razpokani, ali je podložna blazinica razpokana, raztrgana ali obrabljena in ali ima žična ščetka ločene ali zlomljene žice. Če je električno orodje ali pripomoček padel na tla, preverite škodo ali namestite nepoškodovan pripomoček. Po preverjanju in nameščanju pripomočka se skupaj z vsemi drugimi**

osebami odmaknite od ravnine vrtečega se pripomočka ter pustite, da električno orodje eno minuto deluje z največjo hitrostjo brez obremenitve. Poškodovani pripomočki se v tem času preskušanja običajno zlomijo.

i) Nosite osebno zaščitno opremo. Uporabljajte zaščito za obraz, zaščitna očala s stransko zaščito ali običajna zaščitna očala glede na vrsto dela. Po potrebi nosite protiprašno masko, zaščito za sluh, rokavice in zaščitni predpasnik, ki ga ne morejo prebiti ostri kosi ali delci obdelovanca. Zaščita za oči mora ščititi pred letječimi delci, ki nastanejo med različnimi deli. Protiprašna maska ali respirator mora biti sposoben filtrirati delce, ki se ustvarjajo med vašim delom. Daljša izpostavljenost močnemu hrupu lahko povzroči izgubo sluha.

j) Druge osebe morajo biti na varni razdalji od delovnega območja. Vsaka oseba, ki vstopi v delovno območje, mora nositi osebno zaščitno opremo. Delci obdelovanca ali zlomljenega pripomočka lahko odletijo iz neposredne bližine dela in povzročijo telesno poškodbo.

l) Držite kabel stran od vrtečega se pripomočka. Če izgubite nadzor nad orodjem, lahko orodje prereže kabel ali se zanj zatakne oziroma vam lahko potegne roko v vrteči se pripomoček.

m) Nikoli ne odložite električnega orodja, dokler se pripomoček popolnoma ne ustavi. Vrteči se pripomoček se lahko zatakne za površino in povzroči, da električno orodje uide izpod vašega nadzora.

n) Ne vklaplajte električnega orodja, kadar ga nosite ob boku. Vrteči se pripomoček se lahko nenamerno zatakne za vaša oblačila, kar ga potegne proti vašemu telesu.

o) Redno čistite zračnike električnega orodja. Ventilator motorja vsesava prah v ohišje. Prekomerna količina nakopičenega kovinskega prahu lahko povzroči nevarnost električnega udara.

p) Ne uporabljajte električnega orodja v bližini vnetljivih materialov. Iskre lahko vnamejo te materiale.

q) Ne uporabljajte pripomočkov, za katere so potrebna tekoča hladilna sredstva. Uporaba vode ali drugega tekočega hladilnega sredstva lahko povzroči električni udar ali smrt zaradi električnega udara.



Dodatna varnostna navodila za vsa dela

Odskok in podobna opozorila

Odskok je nenaden odziv na stisnjeno ali zataknjeno vrteče kolo, podložno blazinico, ščetko ali katerikoli drug pripomoček. Stisk ali zatikanje povzroči nenadno zaustavitev vrtečega pripomočka, to pa povzroči, da električno orodje uide izpod nadzora, ker se je prisiljeno na stiku obrniti v nasprotno smer.

Na primer, če se brusilni kolesček stisne ali zatakne za obdelovanec, lahko rob kolesčka, ki se premika v ožino, zareže v površino materiala, zaradi česar se lahko kolesček iztakne ali odskoči. Kolesček lahko glede na smer vrtenja kolesčka v trenutku stiska skoči proti upravljavcu ali stran od njega. Brusilni kolesčki se lahko zlomijo pod takšnimi pogoji.

Odskok je posledica nepravilne uporabe električnega orodja in/ali nepravilnih postopkov dela ali pogojev; preprečimo jih lahko z upoštevanjem spodnjih varnostnih ukrepov.

- Trdno držite električno orodje in se postavite tako, da lahko z rokami in telesom obvladate silo odskoka. Za učinkovit nadzor nad odskokom ali sunkom med zagonom vedno uporabljajte dodatni ročaj, če ga ima orodje.** Upravljavac lahko nadzoruje sunek ali silo odskoka, če izvede ustrezne varnostne ukrepe.
- Nikoli ne postavljajte svoje dlani v bližino vrtečega se pripomočka.** Pripomoček lahko odskoči na vašo dlan.
- Ne postavljajte se v območje, kamor se lahko orodje premakne v primeru odskoka.** Orodje bo ob odskoku odletelo v nasprotno smer vrtenja kolesa z mesta, kamor se zatakne.
- Posebej previdni bodite pri obdelovanju kotov, ostrih robov ipd. Pazite, da orodje ne poskakuje ali se zatakne.** Koti, ostri robovi ali poskakovanje pogosto povzročijo zatikanje vrtečega se pripomočka in izgubo nadzora ali odskok.
- Ne pritrjujte lesoreznega rezila z verigo, segmentiranega diamantnega diska z obodnimi režami, večjimi od 10 mm, ali zobatega rezila.** Takšna rezila pogosto povzročijo povratni udarec in izgubo nadzora.



Dodatna varnostna navodila za brušenje

Posebna varnostna opozorila za brušenje

- Uporabljajte disk iz brusnega papirja ustreznih velikosti. Pri izbiranju brusnega papirja upoštevajte priporočila proizvajalca.** Večji brusni papir, ki sega predaleč čez brusilno blazinico, lahko povzroči raztrganino, zatikanje, trganje diska ali povratni udarec.

Dodatna varnostna opozorila

- Varnost orodja je zagotovljena samo v primeru uporabe originalnih podložnih blazinic Mirka.
- Preberite varnostni list (Materials Safety Data Sheet - MSDS) za delovno površino.
- Če občutite fizično nelagodje v rokah/zapestju, prenehajte z delom in poiščite zdravniško pomoč. Do poškodb rok, zapestja in ramen lahko pride zaradi ponavljajočega dela, gibov in prekomerne izpostavljenosti tresljajem.
- Omrežna vtičnica in konektor so spojniki aparatov, ki niso v skladu s standardom IEC. Uporabljajte samo originalni Mirka napajalni kabel. Mirka napajalni kabel lahko kupite pri vašem pooblaščenem prodajalcu podjetja Mirka.
- Redno preverjajte obrabo orodja, podložne blazinice, napajalnega kabla in nastavkov. Če je napajalni kabel poškodovan, ga je treba zamenjati z originalnim napajalnim kablom znamke Mirka.
- Vsak dan očistite in zamenjajte zbiralno vrečo naprave za odsesavanje prahu. Prah je lahko zelo vnetljiv. Čiščenje ali zamenjava vrečke zagotavlja tudi optimalno delovanje.
- Če se zdi, da naprava ne deluje pravilno, nemudoma prenehajte z uporabo in se dogovorite za servis in popravilo.
- Vedno preverite, da je kos, ki ga želite zbrusiti, trdno pritrjen.
- Med uporabo se z rokami ne dotikajte vrtečega se pripomočka.

Tehnični podatki

DEROS RS	600	600X
Moč/Tok	750 W	7,5 A
Napetost električnega omrežja	220 – 240 V AC	100 – 120 V AC
Hitrost	700 – 2500 vrt/min	700 – 2500 vrt/min
Velikost podložne blazinice	Ø 150 mm	Ø 150 mm
Teža	1,8 kg	1,8 kg
Stopnja zaščite	II	II

Podatki o hrup in tresljajih

Izmerjene vrednosti se lahko uporabljajo za primerjavo orodij in predhodno oceno izpostavljenosti.

DEROS RS	600	600X
Raven zvočnega tlaka (L_{pA})	60,5 dB(A)	60,5 dB(A)
Raven zvočne moči (L_{WA})	68,5 dB(A)	68,5 dB(A)
Negotovost merjenja zvoka K_{WA}	2,5 dB(A)	2,5 dB(A)
Vrednost emisij tresljajev Zadnja prijemalna površina	1,3 m/s ²	1,3 m/s ²
Vrednost emisij tresljajev Sprednja prijemalna površina	1,6 m/s ²	1,6 m/s ²
Negotovost emisij tresljajev K_{pA} *	1,5 m/s ²	1,5 m/s ²

Pridružujemo si pravico do spremembe specifikacij brez predhodnega obvestila. Ponudba modela se lahko razlikuje glede na trg.

* V tabeli navedene vrednosti so določene v laboratorijskih preizkusih v skladu z navedenimi pravilnik in standardi ter ne zadostujejo za oceno tveganja. Izmerjene vrednosti na določenem delovnem mestu so lahko višje od navedenih vrednosti. Vrednosti dejanske izpostavljenosti in stopnja tveganja ali škode za posameznika se razlikujejo za vsako posamezno situacijo in so odvisni od okolice, načina upravljanja strojev, obdelave določenega materiala, zasnovane delovne postaje ter čas izpostavljenosti in fizično pripravljenost uporabnika. Podjetje Mirka Ltd ne prevzema nikakršne odgovornosti za posledice uporabe navedenih vrednosti namesto vrednosti dejanske izpostavljenosti za nobeno individualno oceno tveganja.

Dodatne informacije o varnosti in zdravju pri delu lahko dobite na naslednjih spletnih mestih:

<https://osha.europa.eu/en> (Evropa) ali <http://www.osha.gov> (ZDA)

Delovne postaje

Orodje je treba uporabljati kot ročno orodje. Priporočamo, da med uporabo orodja vedno stojite na trdnih tleh. Lahko je v katerem koli položaju, vendar mora biti upravljalca pred takšno uporabo v varnem položaju z dobrim oprijemom in oporo za noge, pri čemer mora upoštevati, da lahko pride do sunka orodja. Glejte poglavje »Navodila za uporabo«.

Kako začeti z uporabo

Pri razpakiranju orodja preverite, da je nedotaknjeno, popolno in ni bilo poškodovano med transportom. Nikoli ne uporabite poškodovane naprave.

Pred uporabo se prepričajte, da je podložna blazinicca pravilno nameščena in privita. Priključite napajalni kabel na orodje.

Če želite, da deluje orodje z največjo močjo, priporočamo uporabo naprave za odsesavanje prahu Mirka (ali druge ustrezne enote za odsesavanje prahu) in mrežastih izdelkov za brušenje Mirka. Kombinacija brusilnikov Mirka, mrežastih izdelkov za brušenje Mirka in naprave za odsesavanje prahu Mirka predstavlja osnovo rešitev za brezprašno brušenje podjetja Mirka.

Napajalni kabel iz orodja je priklopljen na omrežno napajanje naprave za odsesavanje prahu. Če priklopite napajalni kabel orodja na izhod naprave za odsesavanje prahu, lahko uporabite funkcijo samodejnega zagona naprave za odsesavanje prahu.

Navodila za uporabo

- Orodje je treba vedno upravljati z dvema rokama.
- Orodje je treba uporabljati kot ročno orodje. Orodje lahko uporabljate v katerem koli položaju. Opomba! Ob zagonu lahko pride do sunka orodja.
- Poskrbite, da je orodje izklopljeno. Izberite ustrezno brusilno sredstvo in ga pritrдите na podložno blazinicco. Poskrbite, da je brusilno sredstvo usrediščeno na podložni blazinicci. Za optimalno delovanje priporočamo uporaba podložne blazinicce Mirka in izdelka za brušenje Mirka.
- Močno priporočamo, da se orodje uporablja skupaj z napravo za odsesavanje prahu Mirka.

Zaklepni mehanizem

Aktiviranje zaklepnega mehanizma omogoča neprekinjeno delovanje orodja brez držanja gumba za zagon.

Funkcija povečevanja hitrosti

Funkcija povečevanja hitrosti za orodje postopoma povečuje hitrost orodja, ko uporabnik poveča obremenitev orodja, ko uporabnik zmanjša obremenitev, pa se hitrost zmanjša. Uporabniku omogoča, da začne z nižjo nastavitvijo hitrosti in jo po potrebi postopoma poveča, kar zmanjša nevarnost poškodb obdelovanca. Če uporabnik preveč poveča obremenitev, orodje tega morda ne bo zmoglo in število vrtljajev se v tem primeru zmanjša. Največja hitrost se izbere na običajen način.

Upravljanje	Postopek	Prikaz
Preklop orodja v delovno stanje	Pritisnite gumb za vklop/pripravljenost, da preklopite orodje v delovno stanje.	Večnamenski LED-indikator začne utripati zeleno in v LED-vrstici je prikazana nastavljena hitrost
Zagon in ustavitve orodja	Napravo zažene tako, da pritisnete in držite gumb za zagon. Ko spustite gumb, se orodje ustavi.	Dokler orodje deluje, večnamenski LED-indikator sveti zeleno
Uporaba zaklepnega mehanizma	Zaklepni mehanizem aktivirate tako, da: 1. pritisnete gumb za zagon, nato pa še hitro gumb za zaklep; 2. pritisnete gumb za zaklep, nato pa še hitro gumb za zagon. Če pritisnete gumb za zaklep ali gumb za zagon med delovanjem orodja, se zaklep deaktivira in orodje se ustavi.	Dokler orodje deluje, večnamenski LED-indikator sveti zeleno

Upravljanje	Postopek	Prikaz
Spreminjanje hitrosti	Ko orodje deluje ali je v delovnem stanju, lahko hitrost prilagodite tako, da pritisnete ali držite gumb speed+ (hitrost+) ali speed- (hitrost-)	Trenutna nastavitve hitrosti je prikazana v LED-vrstici
Preklop med običajnim načinom in načinom povečevanja hitrosti	Ko je orodje v delovnem stanju, lahko načine orodja spremenite s hkratnim pritiskom gumbov speed+ (hitrost+) in speed- (hitrost-)	Ob spremembi načina večnamenski LED-indikator enkrat utripne rdeče
Preklop naprave v stanje pripravljenosti	Orodje preklopite v pripravljenost tako, da pritisnete gumb za vklop/pripravljenost	Večnamenski LED-indikator in LED-vrstica se izklopita

Bluetooth

To orodje je opremljeno z varčno tehnologijo Bluetooth® in ga lahko povežete z aplikacijo MyMirka, ki omogoča dostop do dodatnih funkcij orodja. Več informacij o funkcijah aplikacije in njeni razpoložljivosti v vaši državi najdete na www.mirka.com/mymirka

Postopek vklopa tehnologije Bluetooth na napravi Mirka® DEROS RS 600(X):

1. Priklopite napajalni kabel v omrežno vtičnico.
2. Med preklopom orodja v delovno stanje z gumbom On/Standby pritisnite in držite gumb Speed+.
3. Leva LED-luč posveti (zeleno), kar pomeni, da je tehnologija Bluetooth vklopljena.
LED-indikator brezžične povezave začne utripati modro, kar pomeni, da je vmesnik Bluetooth aktiven. Ko je povezava vzpostavljena, LED-indikator neprekinjeno sveti.

OPOMBA! Če aplikacija ni nameščena ali ni na voljo v vaši državi, ne aktivirajte povezave Bluetooth.

Beseda in logotipi blagovne znamke Bluetooth® so registrirane blagovne znamke in so v lastni družbe Bluetooth SIG, Inc., vsaka uporaba teh znamk s strani družbe Mirka Ltd pa je urejena z licencami. Druge blagovne znamke in trgovska imena so v lasti njihovih lastnikov.

Vzdrževanje



Pred vzdrževalnimi deli vedno izključite napajanje.
Uporabljajte samo originalne Mirka nadomestne dele.

Zamenjava podložne blazinice

1. Dvignite pokrov ključa za blazinico. Vstavite ključ za blazinico v režo ohišja in fiksirajte matico vretena.
2. Podložno blazinico obrnite v nasprotni smeri urinega kazalca in jo odstranite.
3. Namestite in zategnite novo podložno blazinico s podložkami.
4. Odstranite ključ za blazinico in zaprite pokrov ključa za blazinico.

Ščitnik blazinic

Mirka ščitniki blazinic so namenjeni zaščiti podložne blazinice pred obrabo pri agresivnem in neprekinjenem brušenju z mrežastimi izdelki. Ti cenovno ugodni ščitniki blazinic so nameščeni med podložno blazinico in brusnim diskom ter jih je treba redno menjavati. Ščitniki blazinic podaljšajo življenjsko dobo podložni blazinici.

Zaščitni obroč za prah

Zaščitni obroč za prah Mirka je zasnovan za uporabo s ščitnikom blazinice. Zaščitni obroč za prah izboljša zbiranje prahu pri uporabi grobih brusilnih sredstev.

Navodila za namestitvev:

1. Poiščite puščico za vrtenje na zaščitnem obroču za prah in ohišju
2. Poravnajte obe puščici, ko z raztegovanjem namestite zaščitni obroč za prah

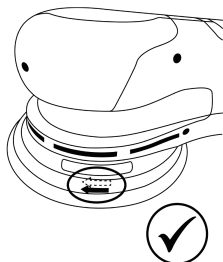
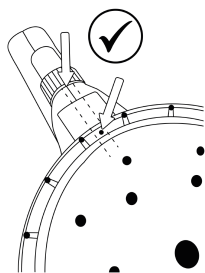
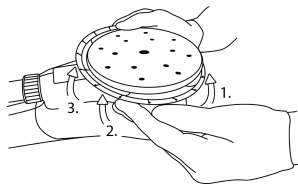
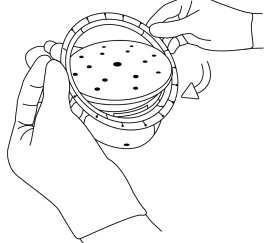

Shranjevanje in rokovanje

Orodje shranjujte na suhem mestu, kjer je zaščiteno pred dežjem in zmrzaljo. Ne izpostavljajte ga pritisku, da preprečite deformacije.



Dodatni servis

Servisiranje mora vedno izvesti usposobljeno osebo. Če želite ohraniti veljavnost garancije za orodje ter zagotoviti njegovo optimalno varnost in delovanje, mora servis izvesti pooblašeni servisni center podjetja Mirka. Za lokacijo lokalnega pooblaščenega servisnega centra podjetja Mirka se obrnite na službo za pomoč strankam podjetja Mirka ali pooblaščenega zastopnika podjetja Mirka oziroma obiščite www.mirka.com.

Navodila za odpravljanje težav

Težava	Možen vzrok	Rešitev
Večnamenski LED-indikator utripa rdeče in zeleno.	Priključen je v omrežno vtičnico z napačno napetost.	Priklopite orodje v omrežno vtičnico, ki ustreza nazivni napetosti orodja.
Večnamenski LED-indikator ob vklopu ne zasveti.	Napajalni kabel ni pravilno priključen v brusilnik ali omrežno vtičnico.	Priključite ga pravilno.
Večnamenski LED-indikator sveti rdeče in orodje se med brušenjem upočasnjuje na najmanjšo nastavitev hitrosti.	Temperatura v orodju je previsoka Prezahtevna dolgotrajna obremenitev.	Za nekaj časa zmanjšajte obremenitev orodja in hitrost delovanja orodja se bo znova povečala.
Večnamenski LED-indikator sveti rdeče in število vrtljajev je rahlo zmanjšano.	Prezahtevna kratkotrajna obremenitev.	Uporabite lažjo obremenitev in indikator LED (desno) bo samodejno pričel svetiti zeleno.

Težava	Možen vzrok	Rešitev
Orodje se je ustavilo in večnamenski LED-indikator sveti rdeče.	Orodje je v varnem načinu delovanja zaradi visoke temperature.	Počakajte, da se orodje ohladi.

Podatki o odlaganju

NEVARNOST



Naredite odvečno električno orodje neuporabno tako, da odstranite napajalni kabel.

Upoštevajte veljavne državne predpise glede odlaganja in recikliranja odsluženih strojev, embalaže in pripomočkov.

Samo EU: Ne odlagajte električnega orodja med gospodinjske odpadke. V skladu z evropskimi direktivami o odpadni električni in elektronski opremiter njihovim izvajanjem v okviru nacionalne zakonodaje je treba električno orodje s poteklo življenjsko dobo zbirati ločeno in ga odstraniti v okolju prijazen reciklirni obrat.



Za več informacij o predpisih REACH in RoHS ter družbeni odgovornosti našega podjetja obiščite www.mirka.com.

Izjava o usklađenosti

Mirka Ltd, 66850 Jeppo, Finska

prema sopstvenoj odgovornosti izjavljujemo da su Mirka® proizvodi (navedeni u nastavku i pogledajte tabelu „Tehnički podaci“ za odgovarajući model) na koje se ova izjava odnosi usklađeni sa sledećim standardima ili drugim normativnim dokumentima: EN 62841-1:2015/A11:2022, EN IEC 62841-2-3:2021/A11:2021, EN IEC 55014-1:2021, EN IEC 55014-2:2021, EN 61000-3-2:2014, EN 61000-3-3:2013, EN 300 328 V2.2.2, EN 301 489-1 V2.2.3, EN 301 489-17 V3.2.4, EN IEC 63000:2018 u skladu sa propisima 2006/42/EZ, 2011/65/EU, 2014/53/EU.

Proizvodi: Mirka® DEROS RS 600(X)

<p>Jeppo 12.02.2024. Mesto i datum izdavanja</p>	 <p>Kompanija</p>	 <p>Stefan Sjöberg, generalni direktor</p>	<p>Proizvođač / dobavljač Mirka Ltd 66850 Jeppo, Finska Tel. +358 20 760 2111 Faks +358 20 760 2290 www.mirka.com</p>	
--	--	---	--	--

Prevod originalnih uputstava. Zadržavamo pravo na izmene ovog uputstva bez prethodnog obaveštenja.

Važno

Pažljivo pročitajte ova bezbednosna uputstva i uputstva za rad pre postavljanja, rada ili održavanja ove alatke. Čuvajte ova uputstva na bezbednom i lako dostupnom mestu. Pročitajte državne i lokalne propise i pridržavajte ih se.

Neophodna lična zaštitna oprema



Pročitajte uputstvo za rukovaoca



Nosite zaštitne naočare



Nosite zaštitu za uši





Nosite zaštitne rukavice



Nosite masku za lice

Simboli

	U skladu je sa odgovarajućim EU standardima
	U skladu je sa odgovarajućim standardima UK
	U skladu je sa RCM zahtevom Australije i Novog Zelanda
	U skladu je sa evroazijskim zahtevima za usklađenost
	U skladu je sa zahtevima za usklađenost Republike Srbija
	U skladu je sa zahtevima za usklađenost Ukrajine
	U skladu je sa zahtevima za usklađenost Brazila

	U skladu sa zahtevom kineske direktive RoHS
	Uvek radite sa dve ruke
	Klasa II
DEROS RS 600	Brusilica sa diskom



Upozorenje: Potencijalno opasna situacija koja može da dovede do smrtnog ishoda ili ozbiljne povrede i/ili oštećenja imovine.

Oprez: Potencijalno opasna situacija koja može da dovede do manje ili srednje ozbiljne povrede i/ili oštećenja imovine.



Opšta sigurnosna upozorenja u vezi sa električnim alatom



UPOZORENJE Pročitajte sva bezbednosna upozorenja i uputstva. Ako se ne budete pridržavali bezbednosnih upozorenja i uputstava, može doći do strujnog udara, požara i/ili teških telesnih povreda.

Sačuvajte sva upozorenja i uputstva za buduću upotrebu. Pojam „električni alat“ u upozorenjima odnosi se na električni alat sa električnim napajanjem (sa kablom) ili sa napajanjem putem baterija (bez kabla).

1. Bezbednost radnog prostora

- Radni prostor održavajte čistim i dobro osvetljenim.** Nered i mračan prostor mogu biti uzrok nezgoda.
- Nemojte da koristite električne alatke u okruženjima u kojima postoji opasnost od eksplozije, na primer u prisustvu zapaljivih tečnosti, gasova ili prašine.** Električne alatke stvaraju varnice koje mogu da zapale prašinu ili isparenja.
- Decu i prisutna lica držite na udaljenosti dok koristite električnu alatku.** Ometanja mogu da dovedu do gubitka kontrole.

2. Električna bezbednost

- Utikači električnih alatki moraju odgovarati utičnicama. Nikada ne modifikujte utičnicu ni na koji način. Nemojte koristiti utičnice adaptera sa uzemljenim električnim alatkama.** Nemodifikovani utikači i odgovarajuće utičnice smanjuju rizik od strujnog udara.
- Izbegavajte kontakt tela sa uzemljenim površinama kao što su cevi, radijatori, šporeti i frižideri.** Postoji povećani rizik od strujnog udara ako je vaše telo uzemljeno ili povezano na uzemljenje.
- Ne izlažite električni alat kiši ili vlažnim uslovima.** Voda koja uđe u električni alat povećava rizik od strujnog udara.
- Ne zlorabljavajte kabl. Nikada nemojte koristiti kabl za nošenje, povlačenje ili isključivanje električnog alata. Držite kabl dalje od toplote, ulja, oštih ivica i pokretnih delova.** Oštećeni ili zapleteni kablovi povećavaju rizik od strujnog udara.
- Kada rukujete električnim alatom na otvorenom, koristite produžni kabl koji je pogodan za spoljnu upotrebu.** Upotreba kabla pogodnog za spoljašnju upotrebu smanjuje rizik od strujnog udara.
- Ako se korišćenje električnog alata na vlažnom mestu ne može izbeći, koristite zaštitno napajanje sa zaštitnim uređajem za rezidualnu struju (RCD).** Korišćenje RCD uređaja smanjuje rizik od strujnog udara.

3. Lična bezbednost

- Budite na oprezu, pazite šta radite i služite se zdravim razumom prilikom rukovanja električnom alatkom. Nemojte koristiti električnu alatku ako ste umorni ili pod uticajem droge, alkohola ili lekova.** Trenutak nepažnje tokom rada sa električnim alatima može dovesti do ozbiljnih povreda.
- Nosite ličnu zaštitnu opremu. Uvek nosite zaštitu za oči.** Zaštitna oprema poput maske za zaštitu od prašine, zaštitne cipele protiv klizanja, zaštitni štitnik ili zaštita sluha koji se koriste u odgovarajućim uslovima smanjuju lične povrede.
- Sprečite slučajno pokretanje. Uverite se da je prekidač u isključenom položaju pre povezivanja na izvor napajanja i/ili bateriju, podizanja ili nošenja alata.** Nošenje električnih alata sa prstom na prekidaču ili priključivanju alata na napajanje kada je prekidač u uključenom položaju može biti uzrok nesreće.
- Uklonite podesivi ključ pre uključivanja električne alatke.** Ako ključ ili podesivi ključ ostane pričvršćen za rotirajući deo električne alatke, to može dovesti do telesne povrede.

- e. **Nemojte da se previše istežete. Sve vreme održavajte dobru ravnotežu i stabilan stav.** To omogućava bolju kontrolu električnog alata u neočekivanim situacijama.
- f. **Prikladno se obucite. Nemojte da nosite široku odeću niti nakit. Kosu, odeću i rukavice držite dalje od pokretnih delova.** Pokretni delovi mogu da uhvate komotnu odeću, nakit ili dugačku kosu.
- g. **Ako su predviđeni uređaji za povezivanje sistema za odvođenje i sakupljanje prašine, uverite se da su oni povezani i pravilno korišćeni.** Korišćenje sistema za sakupljanja prašine može smanjiti opasnosti povezane sa prašinom.
- h. **Bez obzira na iskustvo stečeno čestim korišćenjem alatki, nemojte biti previše opušteni i nemojte ignorisati bezbednosna pravila za alatku.** Neoprezna radnja u deliću sekunde može dovesti do ozbiljne povrede.

4. Upotreba i održavanje električnog alata

- a. **Nemojte preopterećivati električni alat. Koristite odgovarajući električni alat za vašu primenu.** Odgovarajući električni alat obavice posao bolje i sigurnije brzinom za koju je namenjen.
- b. **Nemojte koristiti električni alat ako on ne može da se uključi i isključi putem prekidača.** Bilo koji električni alat kojim se ne može upravljati pomoću prekidača je opasan i mora se popraviti.
- c. **Isključite utikač iz izvora napajanja i/ili bateriju iz električne alatke pre nego što napravite bilo kakve izmene, promenite dodatnu opremu ili uskladišite električne alatke.** Takve preventivne mere opreza smanjuju rizik od slučajnog pokretanja električnog alata.
- d. **Isključite utikač iz izvora napajanja i/ili bateriju iz električne alatke pre nego što napravite bilo kakve izmene, promenite dodatnu opremu ili uskladišite električne alatke.** Takve preventivne mere opreza smanjuju rizik od slučajnog pokretanja električnog alata.
- e. **Održavajte električne alate. Proverite da li postoje nepravilnosti ili blokada pokretnih delova, lom delova ili bilo koje drugo stanje koje može uticati na rad električnog alata. Ako se ošteti, dajte električni alat na popravku pre upotrebe.** Mnoge nezgode uzrokuju loše održavani električni alati.
- f. **Držite alate za rezanje oštirim i čistim.** Manje je verovatno da će se pravilno održavani alati za rezanje sa oštirim reznim ivicama blokirati i lakši su za upravljanje.
- g. **Koristite električni alat, pribor, nastavke za alat itd. u skladu sa ovim uputstvom, uzimajući u obzir uslove rada i posao koji treba obaviti.** Upotreba električnog alata za rad koji se razlikuje od predviđenog može dovesti do opasne situacije.
- h. **Ručku i površine za hvatanje održavajte suvim i čistite ih od ulja i masti.** Klizave ručke i površine za hvatanje ne omogućavaju bezbedno hvatanje i upravljanje alatkom u neočekivanim situacijama.

5. Servis

- a. **Neka vaš električni alat servisira kvalifikovana osoba za popravku, koristeći samo identične rezervne delove.** Time će se osigurati održavanje bezbednosti električnog alata.



Uobičajena bezbednosna upozorenja za poslove brušenja

a) Ova električna alatka je namenjena da funkcioniše kao brusilica. Pažljivo pročitajte sva bezbednosna upozorenja, uputstva, slike i specifikacije priložene uz ovu alatku. Ako se ne budu pratila dolenavedena uputstva, može doći do strujnog udara, požara i/ili teških ličnih povreda.

b) Ne preporučuje se da se ovom električnom alatkom obavljaju poslovi kao što su struganje, četkanje žicom, poliranje, bušenje rupa ili sečenje. Obavljanje poslova za koje električna alatka nije namenjena može da stvori opasne situacije i da izazove telesne povrede.

c) Nemojte pretvarati ovaj električni alat da radi na način koji proizvođač alata nije posebno dizajnirao i odredio. Takva konverzija može dovesti do gubitka kontrole i prouzrokovati ozbiljne lične povrede.

d) Nemojte da koristite dodatnu opremu koja nije specijalno konstruisana i preporučena za korišćenje od strane proizvođača alatke. Bez obzira na to što dodatna oprema može da se priključi na alatku, to ne garantuje bezbedan rad.

e) Nominalna brzina dodatne opreme mora da bude bar jednaka maksimalnoj brzini koja je naznačena na električnoj alatki. Dodatna oprema koja radi brže od svoje nominalne brzine može da se polomi i da odleti.

f) Spoljašnji prečnik i debljina dodatne opreme moraju da budu u okvirima nominalnog kapaciteta električne alatke. Dodatna oprema neodgovarajuće veličine ne može da se adekvatno zaštititi ili kontroliše.

g) Dimenzije nosača kao dodatne opreme moraju odgovarati dimenzijama montažnog hardvera električnog alata. Dodatna oprema koja ne odgovara montažnoj opremi električne alatke može neuravnoteženo da radi, jako da vibrira ili da dovede do gubitka kontrole.

h) Nemojte da koristite oštećenu dodatnu opremu. Pre svake upotrebe proverite dodatnu opremu, npr. da li ima rhotina ili pukotina na brusnom disku, da li ima pukotina ili preteranog trošenja na podmetačima umetaka, odnosno da li ima olabavljenih ili napuknutih žičanih četki. U slučaju da su vam električna alatka ili dodatna oprema ispali, proverite da li na njima ima oštećenja i po potrebi postavite neoštećenu dodatnu opremu. Nakon

provere i postavljanja dodatne opreme, postavite sebe i obližnje osobe što dalje od površine rotirajuće dodatne opreme i pustite električnu alatku da radi maksimalnom brzinom bez opterećenja ne duže od jednog minuta. Oštećena dodatna oprema obično će se slomiti tokom ovog testa.

i) Nosite ličnu zaštitnu opremu. Zavisno od primene, koristite zaštitu za lice i zaštitne naočare. Po potrebi, nosite zaštitnu masku protiv prašine, zaštitu za sluh, rukavice i radnu keclju koja može da vas zaštiti od malih strugotina ili delova radnog komada. Zaštita za oči mora da bude u stanju da pruži odgovarajuću zaštitu od letećih čestica koje stvaraju razne operacije. Zaštitna maska protiv prašine ili respirator moraju da budu u stanju da filtriraju čestice koje nastaju tokom vašeg rada. Duža izloženost buci velike jačine može da izazove gubitak sluha.

j) Prisutna lica držite na dovoljnoj udaljenosti od radne oblasti. Sva lica koja ulaze u radnu oblast moraju da nose ličnu zaštitnu opremu. Delovi radnih komada ili slomljene dodatne opreme mogu da lete i da izazovu telesne povrede dalje od neposredne radne oblasti.

l) Kabl postavite dalje od rotirajuće dodatne opreme. U slučaju da izgubite kontrolu, kabl može da se pokida ili da se zakači i da povuče vaše šake ili ruke u rotirajuću dodatnu opremu.

m) Nikad nemojte da odlažete električnu alatku dok se dodatna oprema potpuno ne zaustavi. Rotirajuća dodatna oprema može da zahvati površinu i električna alatka može da se otrgne vašoj kontroli.

n) Nemojte da pokrećete električnu alatku dok je nosite uz sebe. Slučajni kontakt sa rotirajućom dodatnom opremom može da zahvati vašu odeću, što može da je povuče u vaše telo.

o) Redovno čistite ventilacijske otvore na električnoj alatki. Ventilator motora će uvući prašinu u kućište, a preterano nakupljanje praškastog metala može da izazove razne električne opasnosti.

p) Električnu alatku nemojte pokretati u blizini zapaljivih materijala. Varničenje može da zapali ove materijale.

q) Nemojte koristiti dodatnu opremu kojoj su potrebna tečna rashladna sredstva. Korišćenje vode ili tehničkih rashladnih sredstava može da izazove smrtonosni strujni udar ili šok.



Ostala bezbednosna uputstva za sve vrste operacija

Povratni udar i odgovarajuća upozorenja

Povratni udar je iznenadna reakcija u slučaju priklještenog ili zahvaćenog rotirajućeg diska, podmetača umetaka, četke ili neke druge dodatne opreme. Priklještenje i zahvatanje izaziva naglo zaustavljanje rotirajuće dodatne opreme koje zatim uzrokuje da dodatna oprema bez kontrole bude potisnuta suprotno od smera rotacije alata na tački spajanja.

Na primer, kada je brusni disk zahvaćen ili priklješten radnim komadom, ivica diska koja ulazi u tačku priklještenja može da se zabije u površinu materijala, što može dovesti do izvlačenja ili izbacivanja diska. Disk može da skoči prema rukovaocu ili da odskoči od njega, zavisno od smera kretanja diska na tački priklještenja. U tom slučaju može doći do loma brusnog diska.

Povratni udar je rezultat pogrešne upotrebe električne alatke i/ili nepravilne radne procedure ili uslova rada i može da se izbegne preduzimanjem odgovarajućih mera predostrožnosti opisanih u nastavku.

- Čvrsto držite električnu alatku i postavite telo i ruku tako da se možete odupreti silama povratnog udara. Uvek koristite pomoćnu dršku, ako postoji, da biste ostvarili maksimalnu kontrolu nad povratnim udarom ili reakcijom obrtnog momenta tokom pokretanja.** Rukovalac može da kontroliše reakcije obrtnog momenta ili sila povratnog udara ako preduzme odgovarajuće mere predostrožnosti.
- Nikada nemojte da stavljate ruke blizu rotirajuće dodatne opreme.** Dodatna oprema može da se odbije i pređe vam preko ruku.
- Nemojte da postavljate telo u oblasti u koje može da se pomeri električna alatka u slučaju povratnog udara.** Povratni udar će pokrenuti alatku suprotno od smera kretanja diska na tački zahvatanja.
- Budite naročito pažljivi kada obrađujete uglove, oštre ivice i sl. Izbegavajte odskakivanje i zahvatanje dodatne opreme.** Uglovi, oštre ivice ili mesta na kojima dolazi do odskakivanja obično zahvataju rotirajuću dodatnu opremu i mogu da izazovu gubitak kontrole ili povratni udar.
- Nemojte pričvršćivati sečivo za rezbarenje drveta za lanac testere, segmentirani dijamantski točak sa perifernim zazorom većim od 10 mm ili nazubljeno sečivo testere.** Takvi listovi često stvaraju povratni udar i gubitak kontrole.



Dodatna bezbednosna uputstva za poslove brušenja

Posebna bezbednosna upozorenja za poslove brušenja

- Koristite papir za brusni disk odgovarajuće veličine. Prilikom izbora brusnog papira poštujujte proizvođačeve preporuke.** Veći brusni papir koji previše prelazi preko brusnog umetka predstavlja opasnost od kidanja i može izazvati zahvatanje ili cepanje diska, ili povratni udar.

Dodatna bezbednosna upozorenja

- Bezbednost alatke je osigurana samo ako koristite originalne Mirka potporne podloge.
- Pročitajte list sa bezbednosnim podacima za materijale (MSDS) za radnu površinu.
- Ako dođe do bilo kakve fizičke nelagodnosti u ruci/zglobu, prestanite sa radom i potražite pomoć lekara. Radnje koje se ponavljaju, pokreti i prekomerno izlaganje vibracijama mogu da dovedu do povrede šake, zgloba ili ruke.
- Utičnica i priključak napajanja predstavljaju spojnice koje nisu IEC aparati. Koristite isključivo Mirka napojni kabl. Mirka napojni kabl možete kupiti od distributera kompanije Mirka.
- Redovno proveravajte alatku, potpornu podlogu, kabl za napajanje i spojeve u pogledu eventualnih znakova habanja. Ako je kabl za napajanje oštećen, mora se zameniti originalnim Mirka kablom za napajanje.
- Svakodnevno čistite ili menjajte kesu za skupljanje prašine u sistemu za izbacivanje prašine. Prašina može da bude vrlo zapaljiva. Čišćenje ili zamena kese obezbeđuje optimalne performanse.
- Ako alatka počne neispravno da radi, odmah prestanite da je koristite i organizujte servisiranje i popravku.
- Uvek proverite da li je predmet obrade koji ćete brusiti čvrsto fiksiran na mestu.
- Ruke držite dalje od rotirajućeg pribora tokom upotrebe.

Tehnički podaci

DEROS RS	600	600X
Snaga/Struja	750 W	7,5 A
Mrežni napon	220 – 240 V AC	100 – 120 V AC
Brzina	700 – 2500 o/min	700 – 2500 o/min
Veličina potporne podloge	Ø 150 mm	Ø 150 mm
Težina	1,8 kg	1,8 kg
Stepen zaštite	II	II

Informacije o buci i vibracijama

Izmerene vrednosti se mogu koristiti za poređenje jedne alatke sa drugom i za preliminarnu procenu izloženosti.

DEROS RS	600	600X
Nivo zvučnog pritiska (L_{pA})	60,5 dB(A)	60,5 dB(A)
Nivo zvučnog pritiska (L_{WA})	68,5 dB(A)	68,5 dB(A)
Nepreciznost merenja zvuka K_{WA}	2,5 dB(A)	2,5 dB(A)
Vrednost emisije vibracija Zadnja površina za hvatanje	1,3 m/s^2	1,3 m/s^2
Vrednost emisije vibracija Prednja površina za hvatanje	1,6 m/s^2	1,6 m/s^2
Nepreciznost emisije vibracija K_{pA} *	1,5 m/s^2	1,5 m/s^2

Zadržavamo pravo na izmene specifikacija bez najave. Opseg dostupnih modela može varirati u zavisnosti od tržišta.

* Vrednosti navedene u tabeli predstavljaju vrednosti laboratorijskih ispitivanja u skladu sa navedenim zakonima i standardima i nisu dovoljne za procenu rizika. Vrednosti izmerene na određenom radnom mestu mogu da budu više od objavljenih vrednosti. Stvarne vrednosti izloženosti i količina rizika ili štete koju pojedinac može da iskusi, jedinstvene su za svaku situaciju i zavise od okruženja, načina na koji pojedinac rukuje mašinom, određenog materijala koji se obrađuje, konstrukcije radne stanice, kao i vremena izloženosti i fizičke kondicije korisnika. Kompanija Mirka Ltd ne prihvata odgovornost za posledice koje mogu nastati korišćenjem objavljenih vrednosti umesto stvarnih vrednosti izloženosti za bilo koju individualnu procenu rizika.

Ostale informacije o bezbednosti i zaštiti zdravlja na radnom mestu možete da pronađete na sledećim veb-lokacijama: <https://osha.europa.eu/en> (Evropa) ili <http://www.osha.gov> (SAD)

Radne stanice

Alatka je namenjena da se koristi kao ručna alatka. Preporučuje se da alatku koristite samo kada stojite na čvrstom tlu. Alatka može da se koristi u svakom položaju, ali pre svake takve upotrebe rukovaoac mora da ima bezbedan položaj, da se čvrsto drži i ima stabilni oslonac, jer na alatci može da se stvori reakcija obrtnog momenta. Pogledajte odeljak „Uputstva za rad“.

Kako početi?

Prilikom otpakivanja alatke proverite da li je čitava, kompletna i da nije oštećena tokom transporta. Nikada nemojte da koristite oštećenu alatku.

Pre upotrebe proverite da li je potporna podloga pravilno postavljena i zategnuta. Povežite kabl za napajanje i alatku.

Kako biste izvukli maksimalnu snagu ove alatke preporučuje se da je koristite zajedno sa sistemom za izbacivanje prašine Mirka (ili drugom odgovarajućom jedinicom za izbacivanje prašine) i Mirka Net proizvode za brušenje. Kombinacija Mirka brusilica, Mirka Net proizvoda za brušenje i Mirka sistema za izbacivanje prašine čini osnovu Mirka rešenja za brušenje bez prašine.

Kabl za napajanje alatke povezuje se na izvor mrežnog napona sistema za izbacivanje prašine. Kada je kabl za napajanje alatke povezan na utičnicu sistema za izbacivanje prašine, moguće je koristiti funkciju automatskog pokretanja na sistemu za izbacivanje prašine.

Uputstva za rad

- Alatkom uvek treba rukovati sa dve ruke.
- Alatka je namenjena da se koristi kao prenosna alatka. Alatka može da se koristi u svakom položaju. Napomena! Može doći do neželjene reakcije alatke usled obrtnog momenta pri uključivanju.
- Osigurajte da alatka bude isključena. Izaberite odgovarajući brusni papir i pričvrstite ga za potpornu podlogu. Proverite da li je brusni papir centriran na potpornoj podlozi. Za najbolje performanse preporučujemo Mirka potpornu podlogu i Mirka proizvode za brušenje.
- Strogo se preporučuje da alatku koristite zajedno sa sistemom za izbacivanje prašine Mirka.

Funkcija blokade

Aktiviranje funkcije blokade omogućava da alatka neprekidno radi bez držanja dugmeta za pokretanje.

Funkcija ubrzavanja

Funkcija ubrzavanja alatke je funkcija koja postepeno povećava brzinu alatke kako korisnik primenjuje više opterećenja na alatku, a kako korisnik smanjuje opterećenje, brzina se smanjuje. Ona omogućava korisniku da počne sa nižim podešavanjem brzine i postepeno je povećava po potrebi, što smanjuje rizik od oštećenja radnog komada. Ako korisnik primeni preveliko opterećenje, alatka možda neće moći da održi korak i broj obrtaja će se smanjiti. Maks. brzina se bira na uobičajeni način.

Rad	Procedura	Indikacija
Stavljanje alatke u radno stanje	Pritisnite dugme za uključenje/pripravnost da biste alatku stavili u radno stanje.	Višenamenski LED indikator počinje da treperi zeleno i podešena brzina se prikazuje na LED trači
Pokretanje i zaustavljanje alatke	Alatka se pokreće pritiskom i držanjem dugmeta za pokretanje, a zaustavlja se kada se dugme otpusti	Višenamenski LED indikator svetli zeleno sve dok alatka radi

Rad	Procedura	Indikacija
Korišćenje funkcije blokade	Funkcija blokade se aktivira na jedan od dva načina: 1. Pritiskom na dugme za pokretanje, a zatim kratkim pritiskom na dugme za zaključavanje. 2. Pritiskom na dugme za zaključavanja, a zatim kratkim pritiskom na dugme za pokretanje. Blokada se deaktivira i alatka se zaustavlja pritiskom na dugme za zaključavanje ili dugme za pokretanje dok alatka radi.	Višenamenski LED indikator svetli zeleno sve dok alatka radi
Promena brzine	Kada alatka radi ili je u radnom stanju, brzina se može podesiti pritiskom ili zadržavanjem dugmeta speed+ (brzina+) ili speed- (brzina-)	Trenutna postavka brzine se prikazuje na LED traci
Prebacivanje između normalnog režima i režima ubrzanja	Kada alatka radi ili je u radnom stanju, režimi se mogu menjati istovremenim pritiskom na dugmad speed+ (brzina+) i speed- (brzina-)	Višenamenski LED indikator zatreperi jednom crveno kada se promeni režim
Stavljanje alatke u stanje pripravnosti	Alatka se stavlja u stanje pripravnosti pritiskom na dugme za pokretanje/pripravnost	Višenamenski LED indikator i LED traka se isključuju

Bluetooth

Ovaj alat je opremljen tehnologijom Bluetooth® male energetske potrošnje i može da se poveže sa aplikacijom MyMirka, putem koje je moguć pristup dodatnim funkcijama alata. Više informacija o funkcijama aplikacije i o tome da li je ona dostupna u vašoj zemlji potražite na www.mirka.com/mymirka

Aktivirajte Bluetooth na svom alatu Mirka® DEROS RS 600(X) na sledeći način:

1. Povežite kabl za napajanje na mrežnu utičnicu.
2. Pritisnite i zadržite dugme Speed+ dok uključujete alat koristeći dugme On/Standby.
3. Levi LED indikator će zasvetleti (zeleno) što ukazuje na to da je Bluetooth aktivan.
LED indikator bežične veze počinje da treperi plavo kako bi pokazao da je Bluetooth aktivan. LED počinje neprekidno da svetli kada se veza uspostavi.

NAPOMENA! Ako aplikacija nije instalirana ili ako nije dostupna u vašoj zemlji, Bluetooth neće biti aktiviran.

Reč i logotipovi Bluetooth® su registrovani zaštitni znakovi kompanije Bluetooth SIG, Inc. i svako korišćenje tih oznaka od strane kompanije Mirka Ltd obuhvaćeno je licencom. Drugi zaštitni znakovi i trgovački nazivi pripadaju svojim vlasnicima.

Održavanje



Uvek isključite iz napajanja pre održavanja!
Koristite isključivo originalne Mirka rezervne delove!

Zamena potporne podloge

1. Podignite poklopac ključa za podlogu. Umetnite ključ za podlogu u otvor na kućištu i pričvrstite navrtku za vreteno.
2. Okrenite potpurnu podlogu suprotno od smera kretanja kazaljki na satu da biste je uklonili.
3. Postavite i pritegnite novu potpurnu podlogu pomoću podloške.
4. Uklonite ključ za podlogu i zatvorite poklopac ključa za podlogu.

Štitnik podloge

Štitnici podloge kompanije Mirka su dizajnirani tako da štite potpornu podlogu od trošenja i habanja, prilikom agresivnog i neprekidnog brušenja net proizvoda. Ove isplative štitnike podloga, koji se nalaze između potporne podloge i diska za brušenje, treba redovno menjati. Štitnici podloga produžavaju vek trajanja potporne podloge.

Zaštita od prašine

Mirka zaštita od prašine projektovana je za upotrebu sa štitnikom podloge. Zaštita od prašine poboljšava prikupljanje prašine pri upotrebi grubih abraziva.

Uputstvo za montažu:

1. Pronađite okretnu strelicu i na zaštitu od prašine i na kućištu
2. Poravnajte obe strelice dok rastežete zaštitu od prašine pri postavljanju na mesto

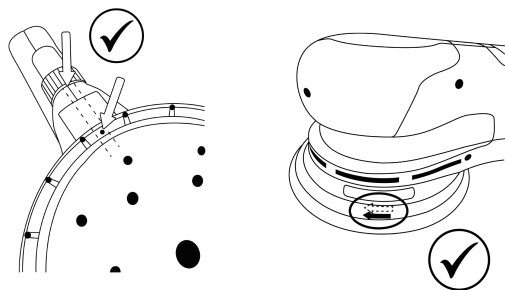
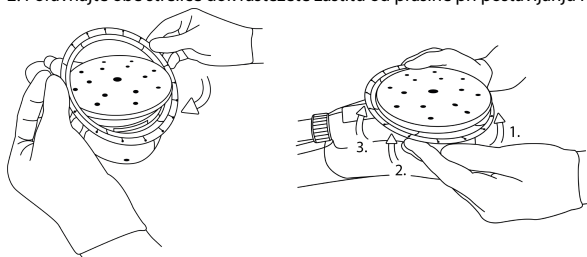

Skladištenje i rukovanje

Uskladištite na suvom mestu, zaštićenom od kiše i mraza. Zaštitite od pritiskanja kako bi se izbeglo deformisanje.

Dodatno servisiranje

Servisiranje uvek mora da obavlja obučeno osoblje. Da biste garanciju na alatku održali važećom i obezbedili optimalnu bezbednost i funkcionisanje alatke, servisiranje mora da obavlja ovlašćeni servisni centar kompanije Mirka. Da biste pronašli lokalni ovlašćeni servisni centar kompanije Mirka, obratite se službi za korisničku podršku kompanije Mirka, Mirka distributeru ili posetite www.mirka.com.

Vodič za otklanjanje problema

Simptom	Mogući uzrok	Rešenje
Višenamenski LED indikator treperi crveno i zeleno.	Povezan je na mrežnu utičnicu sa pogrešnim naponom.	Povežite alatku na mrežnu utičnicu koja odgovara nominalnom naponu alatke.
Višenamenski LED indikator ne svetli kada se alatka uključi.	Kabl za napajanje nije pravilno priključen na brusilicu ili utičnicu električne mreže.	Priključite ga pravilno.
Prilikom brušenja, višenamenski LED indikator svetli crveno, a brzina brusilice se smanjuje na postavku minimalne brzine.	Temperatura unutar alatke je prevelika. Preveliko dugotrajno opterećenje.	Smanjite opterećenje alatke na neko vreme i ona će se ponovo ubrzati.
Višenamenski LED indikator svetli crveno, a broj obrtaja je malo smanjen.	Preveliko kratkotrajno opterećenje.	Smanjite opterećenje i LED (desni) će automatski postati zelen.
Alatka se zaustavila i višenamenski LED indikator svetli crveno.	Alat je u bezbednom režimu zbog visoke temperature.	Sačekajte dok se alat ne ohladi.

Informacije o odlaganju

OPASNOST



Nepotrebne alatke učinite nefunkcionalnim tako što ćete ukloniti kabl za napajanje.

Pridržavajte se primenljivih nacionalnih propisa o odlaganju i recikliranju rashodovanih mašina, ambalaže i dodatne opreme.

Samo za EU: Nemojte odlagati električne alate u otpad domaćinstva. U skladu s evropskim direktivama o odlaganju električne i elektronske opreme i njihovoj primeni u skladu sa nacionalnim zakonima, električne alatke čiji je vek trajanja prošao moraju se prikupljati zasebno i odneti u ekološki kompatibilnu ustanovu za recikliranje.



Za više informacija o REACH, RoHS i našoj korporativnoj društvenoj odgovornosti posetite www.mirka.com

Försäkran om överensstämmelse

Mirka Ab, 66850 Jeppo, Finland

försäkrar härmed att Mirka®-produkterna (listade nedan, se tabellen "Tekniska data" för respektive modell), för vilka denna försäkran gäller, överensstämmer med följande standarder eller andra normativa dokument: EN 62841-1-2015/A11:2022, EN IEC 62841-2-3:2021/A11:2021, EN IEC 55014-1:2021, EN IEC 55014-2:2021, EN 61000-3-2:2014, EN 61000-3-3:2013, EN 300 328 V2.2.2, EN 301 489-1 V2.2.3, EN 301 489-17 V3.2.4, EN IEC 63000:2018 i enlighet med förordningarna 2006/42/EG, 2011/65/EU, 2014/53/EU.

Produkter: Mirka® DEROS RS 600(X)

<p>Jeppo 2024-02-12 Plats och datum för utfärdande</p>	 Bolag	 Stefan Sjöberg, VD	<p>Tillverkare/leverantör Mirka Ab 66850 Jeppo, Finland Tel. +358 20 760 2111 Fax +358 20 760 2290 www.mirka.com</p>	
--	--	---	---	--

Översättning av den ursprungliga bruksanvisningen. Vi förbehåller oss rätten att göra ändringar i manualen utan föregående meddelande.

Viktigt

Läs dessa säkerhets- och användarinstruktioner noggrant före installation, användning eller underhåll av verktyget. Förvara instruktionerna på ett säkert, men lätt åtkomligt, ställe. Läs igenom och följ nationella och lokala bestämmelser.

Erforderlig personlig skyddsutrustning



Läs bruk-anvisningen



Använd skyddsglasögon



Använd hörselskydd





Använd skyddshandskar



Använd andningsmask

Symboler

	Uppfyller relevanta EU-normer
	Uppfyller relevanta bestämmelser i Storbritannien
	Uppfyller kraven för RCM-certifiering i Australien och Nya Zeeland
	Uppfyller europeiska och asiatiska krav på överensstämmelse
	Uppfyller serbiska krav på överensstämmelse
	Uppfyller ukrainska krav på överensstämmelse
	Uppfyller brasilianska krav på överensstämmelse

	Uppfyller det kinesiska RoHS-direktivet
	Använd alltid båda händerna
	Klass II
DEROS RS 600	Rondellslipmaskin



Varning: Potentiellt farlig situation som kan leda till dödsfall eller allvarliga personskador och/eller skador på utrustningen.

Observera: Potentiellt farlig situation som kan leda till lättare eller mindre personskador och/eller skador på utrustningen.



Allmänna säkerhetsregler för elverktyg



WARNING Läs alla varningar och säkerhetsföreskrifter. Underlåtenhet att följa varningar och säkerhetsföreskrifter kan resultera i elektrisk stöt, eldsvåda och/eller allvarlig personskada.

Spara alla varningar och föreskrifter för framtida referens. Termen "elverktyg" i varningarna syftar på ditt eldrivna (sladdanslutna) elverktyg eller batteridrivna (sladdlösa) elverktyg.

1. Säkerhet på arbetsplatsen

- Se till att arbetsområdet är rent och har tillräcklig belysning.** Röriga och mörka områden inbjuder till olyckor.
- Använd inte elverktyg i explosiva miljöer där det förekommer brandfarliga vätskor, gaser eller dammpartiklar.** Elverktyg genererar gnistor som kan antända damm eller ångor.
- Håll barn och åskådare på säkert avstånd vid användning av elverktyg.** Distractioner kan få dig att tappa kontrollen.

2. Elsäkerhet

- Elverktygets kontakt måste passa i uttaget. Kontakten får inte modifieras på något sätt. Använd inte adapterkontakter tillsammans med (jordade) elverktyg.** Icke modifierade kontakter och passande uttag minskar risken för elektriska stötar.
- Undvik kroppskontakt med jordade ytor, t.ex. rör, värmeelement, spisar och kylskåp.** Risken för elektriska stötar ökar om din kropp är jordad.
- Utsätt inte elverktyg för regn eller våta förhållanden.** Om vatten tränger in i ett elverktyg ökar risken för elektrisk stöt.
- Använd inte sladden på olämpligt sätt. Använd aldrig sladden för att bära, dra eller dra ut kontakten till elverktyget. Håll sladden borta från värme, olja, vassa kanter och rörliga delar.** Skadade eller trasliga sladdar ökar risken för elektrisk stöt.
- Om du använder elverktyget utomhus, använd en förlängningssladd anpassad för utomhusbruk.** Vid användning av en sladd anpassad för utomhusbruk minskar risken för elektrisk stöt.
- Om det inte går att undvika att jobba i en fuktig miljö, använd en nätanslutning skyddad av en jordfelsbrytare.** Vid användning av jordfelsbrytare minskar risken för elektrisk stöt.

3. Personlig säkerhet

- Var uppmärksam på det du gör och använd sunt förnuft när du arbetar med elverktyg. Använd aldrig elverktyg när du är trött eller påverkad av droger, alkohol eller läkemedel.** Ett ögonblicks ouppmärksamhet vid användning av elverktyg kan resultera i allvarliga personskador.
- Använd personlig skyddsutrustning. Använd alltid skyddsglasögon.** Korrekt användning av skyddsutrustning som andningsmask, halssäkra skyddsskor, skyddshjälm eller hörselskydd minskar risken för personskador.
- Undvik oavsiktlig start. Se till att startreglaget är i läge OFF innan du ansluter elverktyget till en strömkälla och/eller ett batteri eller innan du lyfter upp eller bär runt på verktyget.** Att bära runt på verktyget med fingret på startreglaget eller ansluta verktyget när startreglaget är i läge ON inbjuder till olyckor.
- Ta bort alla inställningstillbehör eller skruvnycklar innan du slår på elverktyget.** Tillbehör eller nycklar som sitter kvar på en roterande del av elverktyget kan leda till personskador.

- e. **Sträck dig inte för långt. Stå stadigt och håll balansen hela tiden.** Det ger bättre kontroll över elverktyget i oväntade situationer.
 - f. **Använd lämpliga kläder. Använd inte löst sittande kläder eller smycken. Håll hår, kläder och handskar på säkert avstånd från rörliga delar.** Löst sittande kläder, smycken eller långt hår kan fastna i verktyg med rörliga delar.
 - g. **Om verktyget är förberett för dammsug och -uppsamling, se till att dessa tillbehör är anslutna och används på rätt sätt.** Användning av dammuppsamling kan minska dammrelaterade risker.
 - h. **Låt inte tidigare frekvent användning av verktyg göra att du blir nonchalant och ignorerar säkerhetsföreskrifterna.** En vårdslös handling kan snabbt orsaka allvarliga personskador.
4. **Användning och skötsel av elverktyg**
- a. **Överbelasta inte elverktyget. Använd rätt elverktyg till rätt arbetsmoment.** Rätt elverktyg gör arbetet bättre och säkrare med den hastighet det är avsett för.
 - b. **Använd inte elverktyget om startreglaget inte kan kopplas till och från.** Ett elverktyg som inte kan kontrolleras med startreglaget är farligt och måste repareras.
 - c. **Innan du ändrar några inställningar, byter tillbehör eller förvarar elverktyget ska kontakten till strömkällan och/eller batteriet tas bort.** Sådana säkerhetsåtgärder minskar risken för att elverktyget startas oavsiktligt.
 - d. **Förvara avstängda elverktyg utom räckhåll för barn och låt inte personer som är oerfarna eller inte har läst dessa instruktioner använda verktyget.** Elverktyg kan vara farliga om de används av oerfarna personer.
 - e. **Underhåll elverktyget och tillbehören. Kontrollera att rörliga eller sammanbindande delar inte är feljusterade, trasiga eller har några andra avvikelser som kan påverka elverktygets drift. Vid skador ska elverktyget repareras innan det används.** Många olyckor orsakas av bristfälligt underhållna elverktyg.
 - f. **Håll skärverktyg vassa och rena.** Omsorgsfullt skötta skärverktyg med vassa eggar fastnar inte så lätt och är enklare att kontrollera.
 - g. **Använd elverktyget, tillbehör, bits o.s.v. i enlighet med dessa instruktioner, med hänsyn till aktuella arbetsförhållanden och de arbetsmoment som ska utföras.** Om elverktyget används till andra arbetsmoment än det är avsett för kan det uppstå farliga situationer.
 - h. **Håll handtag och greppytor torra, rena och fria från olja och fett.** Hala handtag och greppytor tillåter inte en säker hantering och kontroll av verktyget i oväntade situationer.
5. **Service**
- a. **Låt verktyget servas av en behörig person som endast använder originalreservdelar.** Därmed upprätthålls elverktygets säkerhet.



Generella säkerhetsvarningar för slipning

- a) **Detta elverktyg är avsett att användas som slipmaskin. Läs alla säkerhetsvarningar, instruktioner, illustrationer och specifikationer som medföljer detta elverktyg.** Underlåtenhet att följa alla instruktioner som listas här nedan kan resultera i elektrisk stöt, eldsvåda och/eller allvarlig personskada.
- b) **Polering, håltagning, kapning, kapslipning eller arbeten med stålborste rekommenderas inte för detta elverktyg.** Arbetsmoment för vilka elverktyget inte är konstruerat kan eventuellt ge upphov till fara och orsaka personskada.
- c) **Bygg inte om detta elverktyg så att det fungerar på ett sätt som inte överensstämmer med verktygstillverkarens konstruktion och uppgifter.** En sådan ombyggnad kan göra att användaren tappar kontrollen över elverktyget och drabbas av allvarliga personskador.
- d) **Använd inte tillbehör som inte är specifikt konstruerade och rekommenderade av verktygstillverkaren.** Även om tillbehöret kan monteras på ditt elverktyg, garanterar inte detta en säker användning.
- e) **Angiven hastighet för tillbehöret måste vara minst lika hög som den maximala hastigheten som elverktyget är märkt med.** Tillbehör som körs snabbare än den hastighet de är avsedda för kan gå sönder och flyga isär.
- f) **Ytterdiametern och tjockleken på ditt tillbehör måste vara inom den kapacitetsklassificering som gäller för ditt elverktyg.** Felaktigt storleksanpassade tillbehör kan inte kontrolleras eller skyddas tillräckligt.
- g) **Tillbehörfästets mått måste passa till måttet på delen för montering på elverktyget.** Vid användning av tillbehör som inte passar delen för montering på elverktyget finns det risk för obalanserad gång, kraftiga vibrationer och förlust av kontroll.
- h) **Använd inte ett skadat tillbehör. Före varje användning, inspektera tillbehör såsom slipprindell med avseende på flisor och sprickor, underlagsplatta med avseende på sprickor, nötning eller för stort slitage och stålborste med avseende på lösa eller spruckna trådar. Om elverktyg eller tillbehör tappas, inspektera med avseende på skada eller installera ett oskadat tillbehör. Efter inspektion och montering av ett tillbehör ska du placera dig själv**

och andra personer på säkert avstånd från tillbehörets rotationsplan och köra elverktyget med maximal tomgångshastighet under en minut. Skadade tillbehör kommer normalt att falla sönder under denna testkörning.

i) Använd personlig skyddsutrustning. Beroende på tillämpning, använd ansiktsskydd, skyddsglasögon eller säkerhetsglasögon. Vid behov, använd andningsskydd, hörselskydd, skyddshandskar och verkstadsförkläde som klarar av att stoppa små slipande delar eller bitar av arbetsstycket. Skyddsglasögonen måste klara av att stoppa flygande skräp som skapas av diverse arbetsmoment. Andningsskyddet måste kunna filtrera partiklar som skapas i ditt arbete. Att utsättas för högt buller under lång tid kan orsaka nedsatt hörsel.

j) Håll åskådare på säkert avstånd från arbetsområdet. Alla som vistas i arbetsområdet måste bära personlig skyddsutrustning. Småbitar av arbetsstycket eller av ett trasigt tillbehör kan flyga iväg och orsaka personskada bortom det omedelbara arbetsområdet.

l) Placera sladden så att den går fri från roterande tillbehör. Om du tappar kontrollen kan sladden bli kapad eller fastna, och din hand eller arm kan dras in i det roterande tillbehöret.

m) Lagg aldrig ifrån dig elverktyget förrän tillbehöret har stannat helt och hållet. Det roterande tillbehöret kan hugga tag i ytan och göra att du tappar kontrollen över elverktyget.

n) Kör inte elverktyget när du bär det vid din sida. Oavsiktlig kontakt med det roterande tillbehöret kan få dina kläder att fastna i tillbehöret och dra in tillbehöret mot din kropp.

o) Rengör regelbundet elverktygets lufthål. Motorns fläkt drar in dammet i kåpan, och för stor ansamling av metallstoft kan orsaka elrelaterade olyckor.

p) Använd inte elverktyget i närheten av lättantändliga material. Gnistor kan leda till att dessa material antänds.

q) Använd inte tillbehör som kräver flytande kylmedel. Användning av vatten eller andra flytande kylmedel kan leda till dödande elchock eller stötar.



Ytterligare säkerhetsföreskrifter för alla arbeten

Rekyl och liknande faror

Med rekyl menas en plötslig reaktion i maskinen då en roterande skiva, en stödtallrik, en borste eller ett annat tillbehör kärvar eller fastnar. Klämning eller fastkörning orsakar snabb överstegring av det roterande tillbehöret, som i sin tur tvingar det okontrollerade elverktyget i motsatt riktning mot tillbehörets rotation på det ställe där det har fastnat.

Om till exempel en sliprondell fastnar i arbetsstycket, kan kanten på rondellen som går in i klämpunkten gräva sig in i materialets yta och göra att rondellen lossnar. Beroende på rotationsriktning kan rondellen tendera att röra sig mot eller från operatören om den börjar kärva. Slipskivor kan dessutom brytas sönder under dessa förhållanden.

Rekyler beror på felaktig maskinhantering och/eller felaktigt arbetssätt, eller på förhållanden som kan undvikas med korrekta förebyggande åtgärder enligt nedan:

- Bibehåll ett fast grepp om elverktyget och placera din kropp och arm så att de motverkar rekylkrafter. Använd alltid extrahandtag, om sådant medföljer, för maximal kontroll över rekyl- eller vridmomentreaktioner under igångsättning.** Användaren kan kontrollera vridmomentreaktioner eller rekylkrafter genom att vidta nödvändiga försiktighetsåtgärder.
- Placera aldrig din hand nära roterande tillbehör.** Tillbehöret kan rekylas över din hand.
- Placera inte din kropp inom det område dit elverktyget kommer att förflytta sig vid en rekyl.** Rekylen kommer att kasta verktyget i motsatt riktning mot hjulets rörelse vid klämpunkten.
- Var speciellt försiktig när du bearbetar hörn, vassa kanter och liknande. Förhindra att tillbehöret studsar och kör fast.** Hörn, vassa kanter eller studsande har en tendens att hugga tag i det roterande tillbehöret och orsaka förlust av kontroll eller rekyl.
- Sätt inte på sågkedja för träskärningsklinga, segmenterad diamantskiva med ett perifert gap större än 10 mm eller tandad sågklinga.** Sådana klingor ger ofta upphov till rekyl och förlust av kontroll.



Ytterligare säkerhetsföreskrifter för slipning

Specifika säkerhetsvarningar för sliparbeten

- Använd slippapper i rätt storlek. Följ tillverkarens rekommendationer vid val av slippapper.** Större slippapper som når för långt utanför slipdynan kan slitas sönder och därmed utgöra en fara, i form av fastklämning, rekylering eller sönderslitning av rondellen.

Extra säkerhetsföreskrifter

- Verktygets säkerhet kan endast garanteras vid användning av Mirkas underlagsplattor i originalutförande.
- Läs säkerhetsdatabladet för arbetsytan.
- Om dina händer/handleder domnar eller gör ont, sluta använda verktyget och uppsök läkare. Repetitiva arbetsställningar och rörelser samt överexponering för vibrationer kan orsaka skador på händer, handleder och armar.
- Kontaktdonen för anslutning av strömkabeln är inte enligt IEC-standard. Endast originalströmkablar från Mirka får användas. Dessa strömkablar finns att köpa hos din Mirka-återförsäljare.
- Kontrollera regelbundet verktyg, underlagsplatta, strömkabel och anslutningar med avseende på slitage. Om strömkabeln är skadad måste den bytas ut mot en Mirka strömkabel i originalutförande.
- Dammutsugets uppsamlingspåse ska tömmas eller bytas ut varje dag. Damm kan vara extremt brandfarligt. Tömning eller byte av påsen garanterar dessutom en optimal prestanda.
- Om verktyget inte fungerar som det ska, stäng genast av det och lämna in det på service eller reparation.
- Se till att arbetsstycket som ska slipas sitter fast ordentligt.
- Håll händerna borta från det roterande tillbehöret vid användning.

Tekniska data

DEROS RS	600	600X
Effekt/Ström	750 W	7,5 A
Nätspänning	220 –240 VAC	100 –120 VAC
Hastighet	700 –2500 rpm	700 –2500 rpm
Underlagsplattans storlek	Ø 150 mm	Ø 150 mm
Vikt	1,8 kg	1,8 kg
Skyddsklass	II	II

Buller och vibrationer

De uppmätta värdena kan användas för att jämföra ett verktyg med ett annat och för att göra en preliminär bedömning av exponeringen.

DEROS RS	600	600X
Ljudtrycksnivå (L _{pA})	60,5 dB(A)	60,5 dB(A)
Ljudeffektnivå (L _{WA})	68,5 dB(A)	68,5 dB(A)
Buller mättolerans (K-faktor) _{WA}	2,5 dB(A)	2,5 dB(A)
Vibrationsvärde Bakre greppyta	1,3 m/s ²	1,3 m/s ²
Vibrationsvärde Främre greppyta	1,6 m/s ²	1,6 m/s ²
Vibrationer mättolerans (K-faktor) _{pA} *	1,5 m/s ²	1,5 m/s ²

Specifikationerna kan komma att ändras utan föregående meddelande. Modellserien kan variera mellan olika marknader.

* Värdena som anges i tabellen har uppmätts vid laboratorietester i enlighet med angivna koder och standarder och bör inte användas för riskbedömning. Värden som mäts på enskilda arbetsplatser kan vara högre än de angivna värdena ovan. De faktiska exponeringsvärdena och skaderiskerna som en enskild användare utsätts för är unika och beror på hur personen arbetar, arbetsmaterialet och utformningen av arbetsplatsen, liksom på exponeringstiden och användarens fysiska tillstånd. Mirka Ab ansvarar inte för konsekvenser av att de angivna värdena används i stället för de faktiska exponeringsvärdena vid en enskild riskbedömning.

Ytterligare information om arbetshälsa och arbets säkerhet finns på följande webbplatser:

<https://osha.europa.eu/en> (Europe) eller <http://www.osha.gov> (USA)

Arbetsstationer

Verktyget ska användas som handverktyg. Användaren bör alltid stå på ett stadigt underlag. Innan verktyget startas måste användaren befinna sig i en säker position på ett stadigt underlag med ett fast grepp om verktyget samt vara medveten om att det kan uppstå en momentreaktion vid uppstarten. Se under avsnittet "Bruksanvisning".

Börja använda verktyget

När du packar upp verktyget, kontrollera att det är komplett och fritt från transportskador. Använd aldrig ett skadat verktyg.

Innan användning, kontrollera att underlagsplattan är korrekt monterad och väl åtdragen. Anslut strömkabeln till verktyget.

För att kunna utnyttja detta verktyg till fullo rekommenderar vi att det kombineras med Mirkas dammsugare (eller annan lämplig dammsugningsenhet) samt Mirkas nätslipningsprodukter. Kombinationen av Mirkas slipmaskiner, nätslipningsprodukter och dammsugare ligger till grund för Mirkas dammfria sliplösningar.

Strömkabeln från verktyget ansluts till uttaget på dammsugaren. Genom att ansluta verktygets strömkabel till uttaget på dammsugaren kan dammsugarens autostartfunktion utnyttjas.

Bruksanvisning

- Verktyget ska alltid hållas med båda händerna.
- Verktyget ska användas som handverktyg. Verktyget kan användas i valfri position. Obs! Det kan uppstå en momentreaktion när verktyget startas.
- Se till att verktyget är avstängt. Välj ett lämpligt slipmaterial och fäst det på underlagsplattan. Se till att slipmaterialet är centrerat på underlagsplattan. För optimal prestanda rekommenderar vi Mirkas underlagsplattor och slippprodukter.
- Det rekommenderas att verktyget används i kombination med Mirkas dammsugare.

Låsfunktion

När låsfunktionen aktiveras går verktyget kontinuerligt utan att man behöver hålla startknappen intryckt.

Ramp up-funktion

Verktygets ramp up-funktion gör att varvtalet ökar gradvis vid högre belastning och minskar när belastningen minskar. Det innebär att användaren kan starta på ett lägre varvtal och gradvis öka varvtalet efter behov, vilket minskar risken för skador på arbetsstycket. Om användaren överbelastar verktyget kan varvtalet inte bibehållas och verktyget saktar då ner. Maximalt varvtal väljs som vanligt.

Handhavande	Procedur	Indikering
Slå på verktyget	Tryck in På-/Standby-knappen för att slå på verktyget.	Den flerfunktionella LED-lampan börjar blinka grönt och LED-raden indikerar inställt varvtal.
Starta och stoppa verktyget	Verktyget startas när man trycker och håller inne startknappen och stoppar när man släpper knappen.	Den flerfunktionella LED-lampan lyser med ett fast grönt sken så länge verktyget är igång.
Använda låsfunktionen	Låsfunktionen kan aktiveras på två sätt: 1. Tryck på startknappen och tryck sedan omedelbart in låsknappen. 2. Tryck på låsknappen och tryck sedan omedelbart in startknappen. Låset inaktiveras, och verktyget stannar, om man trycker på antingen lås- eller startknappen medan verktyget är igång.	Den flerfunktionella LED-lampan lyser med ett fast grönt sken så länge verktyget är igång.
Ändra varvtalet	När verktyget är påslaget eller används kan varvtalet ändras genom att man trycker på/håller inne speed+ (varvtal+) eller speed- (varvtal-).	Den aktuella varvtalsinställningen visas på LED-displayen.

Handhavande	Procedur	Indikering
Växla mellan normal- och ramp up-läge	När verktyget är påslaget kan driftsläget ändras genom att man trycker på speed+ (varvtal+) och speed- (varvtal-) samtidigt.	Den flerfunktionella LED-lampan blinkar rött en gång när driftsläget ändras.
Sätta verktyget i standby-läge	Verktyget sätts in standby-läge när man trycker in På-/Standby-knappen.	Den flerfunktionella LED-lampan och LED-displayen slocknar.

Bluetooth

Detta verktyg är utrustat med Bluetooth® lågenergiteknik och kan kopplas till myMirka-appen som ger tillgång till ytterligare funktioner. För mer information om appen och om den finns tillgänglig i ditt land, gå in på www.mirka.com/mymirka

Så här gör du för att aktivera Bluetooth på din Mirka® DEROS RS 600(X):

1. Anslut elkabeln till ett eluttag.
2. Tryck och håll inne Speed+-knappen samtidigt som du slår på verktyget med On/Standby-knappen.
3. Vänster LED-lampa (grön) tänds, vilket indikerar att Bluetooth är aktiverat.
LED-lampan för trådlös kommunikation börjar blinka blått, vilket indikerar att Bluetooth är på. LED-lampan övergår till fast sken när anslutningen är upprättad.

OBS! Om appen inte är installerad eller inte finns tillgänglig i ditt land, ska Bluetooth inte aktiveras.

Bluetooth® ordmärke och logotyp är registrerade varumärken som ägs av Bluetooth SIG, Inc. och all användning av dessa märken av Mirka Ab är licensbelagd. Andra varumärken och handelsnamn tillhör respektive innehavare.

Underhåll



Dra alltid ut strömkabeln före underhåll!
Använd endast originalreservdelar från Mirka!

Byte av underlagsplatta

1. Lyft upp skyddskåpan på skruvnyckeln. Sätt in skruvnyckeln i skåran på maskinhuset och fixera spindelaxeln.
2. Vrid underlagsplattan motsols och ta bort den.
3. Montera och dra fast den nya underlagsplattan med brickor.
4. Ta bort skruvnyckeln och sätt skyddskåpan på plats.

Pad saver

Mirkas pad saver är konstruerad för att skydda underlagsplattan från slitage vid aggressiv och kontinuerlig slipning med nätprodukter. Detta kostnadseffektiva tillbehör placeras mellan underlagsplattan och sliprondellen och bör bytas ut med jämna mellanrum. En pad saver gör att underlagsplattan håller längre.

Dammkåpa

Mirka dammkåpa är konstruerad för att användas med pad saver. Dammkåpan ger en bättre uppsamling av damm vid användning av grova slipmedel.

Monteringsanvisningar:

1. Lokalisera den roterande pilen på både dammkåpan och maskinhuset
2. Se till att båda pilarna är i jämnhöjd när dammkåpan sätts på plats

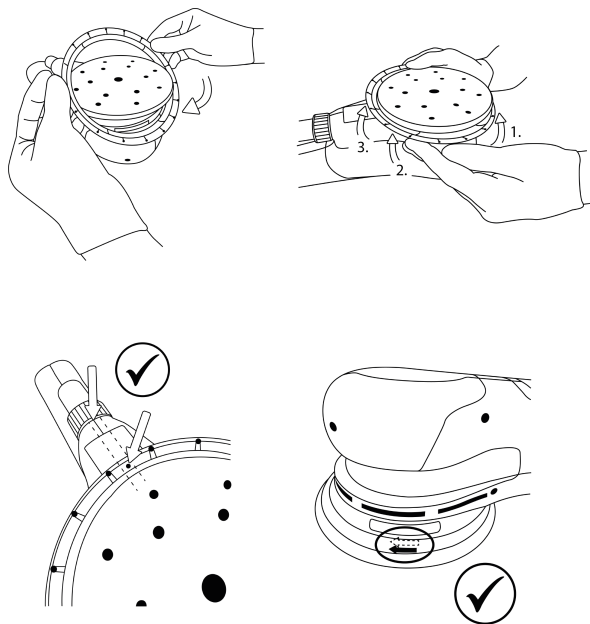

Förvaring och hantering

Förvaring på en torr plats som är skyddad mot regn och frost. Skydda från tryck för att undvika deformationer.



Ytterligare service

Service ska alltid utföras av utbildad personal. För att verktygets garanti ska gälla och för att garantera en hög säkerhet och funktionalitet bör du anlita ett auktoriserat Mirka servicecenter. För information om närmaste auktoriserade Mirka servicecenter, kontakta Mirkas kundtjänst, din Mirka-återförsäljare eller gå in på www.mirka.com

Felsökningsguide

Symptom	Möjlig orsak	Lösning
Den flerfunktionella LED-lampan blinkar omväxlande rött och grönt.	Maskinen är ansluten till ett eluttag med fel nätspänning.	Använd ett eluttag som motsvarar verktygets nominella spänning.
Den flerfunktionella LED-lampan lyser inte när verktyget är påslaget.	Strömkabeln är inte korrekt ansluten till maskinen eller vägguttaget.	Anslut den korrekt.
Den flerfunktionella LED-lampan lyser rött och verktyget saktar ner till lägsta hastighet när man slipar.	Temperaturen är för hög i verktyget Långvarig överbelastning.	Sänk belastningen till dess att verktyget återgår till inställd hastighet.
Den flerfunktionella LED-lampan lyser rött och varvtalet sjunker något.	Kortvarig överbelastning.	Sänk belastningen och (högra) LEDlampan blir automatiskt grön igen.
Verktyget har stannat och den flerfunktionella LED-lampan lyser rött.	Verktyget är i säkerhetsläge på grund av hög temperatur.	Vänta tills verktyget har svalnat.

Återvinning

FARA



Gör uttjänta elverktyg obrukbara genom att avlägsna strömkabeln.

Observera tillämpliga landsspecifika bestämmelser vad gäller avfallshantering och återvinning av kasserade maskiner, förpackningar och tillbehör.

Endast för EU-länder: Kasta inte elverktyg med hushållsavfall. I enlighet med EU-direktiven om avfall som utgörs av eller innehåller elektrisk eller elektronisk utrustning, och deras tillämpning i enlighet med nationell lag, måste elverktyg som tjänat ut samlas in separat och transporteras till en miljögodkänd återvinningsanläggning.



För mer information om REACH, RoHS och vårt CSR-arbete, besök www.mirka.com

Uygunluk Beyanı

Mirka Ltd, 66850 Jeppo, Finlandiya

bu beyanın ilgili olduğu Mirka® ürünlerinin (aşağıda listelenmektedir; belirli bir model için "Teknik veriler" tablosuna başvurun), aşağıdaki standartlar ve diğer normatif belgeler ile uyumlu olduğunu, sadece kendi sorumluluğunda olmak kaydı ile beyan eder: 2006/42/EC, 2011/65/EU, 2014/53/EU yönetmelikleri uyarınca EN 62841-1:2015/A11:2022, EN IEC 62841-2-3:2021/A11:2021, EN IEC 55014-1:2021, EN IEC 55014-2:2021, EN 61000-3-2:2014, EN 61000-3-3:2013, EN 300 328 V2.2.2, EN 301 489-1 V2.2.3, EN 301 489-17 V3.2.4, EN IEC 63000:2018.

Ürünler: Mirka® DEROS RS 600(X)

<p>Jeppo 12.02.2024 Tanzim Yeri ve Tarihi</p>	<p>MIRKA Şirket</p>	<p> Stefan Sjöberg, CEO</p>	<p>Üretici/Tedarikçi Mirka Ltd 66850 Jeppo, Finlandiya Tel: +358 20 760 2111 Faks: +358 20 760 2290 www.mirka.com</p>	
---	--------------------------------	--	--	--

Orijinal talimatların çevirisi. Bu kılavuzda ön bildirimde bulunmadan değişiklik yapma hakkını saklı tutarız.

Önemli

Bu aletin montaj, çalıştırma veya bakım işlemlerinden önce, bu güvenlik ve işletim talimatlarını dikkatle okuyun. Bu talimatları emniyetli, ulaşılabilir bir yerde muhafaza edin. Yerel ve ulusal düzenlemeleri okuyun ve izleyin.

Gerekli kişisel güvenlik ekipmanları



Kullanıcı
kılavuzunu
okuyun



Güvenlik
gözlüklerini
takın



Kulak
koruyucuları
takın





Güvenlik
eldivenlerini
takın



Yüz
maskesini
takın

Semboller

	<p>İlgili EU (Avrupa Birliği) standartları ile uyumludur</p>
	<p>İlgili Birleşik Krallık yönetmelikleri ile uyumludur</p>
	<p>Avustralya ve Yeni Zelanda RCM şartları ile uyumludur</p>
	<p>Avrasya uygunluk şartları ile uyumludur</p>
	<p>Sırbistan uygunluk şartları ile uyumludur</p>
	<p>Ukrayna uygunluk şartları ile uyumludur</p>
	<p>Brezilya uygunluk şartları ile uyumludur</p>

	Çin RoHS şartları ile uyumludur
	Her zaman iki elle çalıştırın
	Sınıf II
DEROS RS 600	Disk tip zımpara



Uyarı: Ölüm veya ciddi yaralanma ve/veya mülk hasarı ile sonuçlanabilecek tehlikeli olabilecek durum.

Dikkat: Önemsiz veya hafif yaralanma ve/veya mülk hasarı ile sonuçlanabilecek tehlikeli olabilecek durum.



Genel Elektrikli Alet Güvenlik Uyarıları



UYARI – Tüm güvenlik uyarılarını ve tüm talimatları okuyun. Uyarıları ve talimatları izlememek, elektrik çarpması, yangın ve/veya ciddi yaralanmalar ile sonuçlanabilir.

Tüm uyarı ve talimatları ileride başvurmak üzere saklayın. Uyarılarda yer alan “elektrikli alet” terimi, şebeke elektriği ile çalışan (kablolu) elektrikli aletinize veya batarya ile çalışan (kablesuz) elektrikli aletinize işaret etmektedir.

1. Çalışma alanının güvenliği

- Çalışma alanını temiz tutun ve iyi aydınlatılmış olmasını sağlayın.** Dağınık veya karanlık alanlar, kazalara davetiye çıkarırlar.
- Elektrikli aletleri örneğin yanıcı sıvı, gaz veya tozların bulunduğu patlayıcı ortamlarda çalıştırmayın.** Elektrikli aletler, toz veya dumanı ateşleyebilecek kıvılcımlar oluşturur.
- Elektrikli bir aleti çalıştırırken, çocukların ve civardaki kişilerin yaklaşmasına izin vermeyin.** Dikkatinizin dağılması, kontrolü kaybetmenize neden olabilir.

2. Elektrik güvenliği

- Elektrikli aletlerin fişleri, elektrik prizleri ile eşleşmelidir. Fişleri hiçbir zaman, hiçbir şekilde modifiye etmeyin. Topraklı (topraklanmış) elektrikli aletler ile hiçbir adaptör fişini kullanmayın.** Modifiye edilmiş fişler ve bunlarla eşleşen elektrik prizleri, elektrik çarpması riskini azaltacaktır.
- Borular, radyatörler, fırınlı ocaklar ve buzdolapları gibi topraklı veya topraklanmış yüzeyler ile vücut temasından kaçının.** Vücudunuzun topraklı veya topraklanmış olması durumunda, elektrik çarpması riski artar.
- Elektrikli aletleri yağmura veya ıslak koşullara maruz bırakmayın.** İçine su giren bir elektrikli alet, elektrik çarpması riskini artıracaktır.
- Elektrik kablosunu doğru şekilde kullanmaya dikkat edin. Elektrik kablosunu hiçbir zaman elektrikli aleti taşımak, çekmek veya elektrikli aletin fişini prizden çıkarmak için kullanmayın. Kabloyu ısı kaynaklarından, yağlardan, keskin kenarlardan ve hareketli parçalardan uzakta tutun.** Hasarlı veya dolaşmış elektrik kabloları, elektrik çarpması riskini artırır.
- Elektrikli bir aleti açık havada çalıştırırken, dış mekanlarda kullanım için uygun bir uzatma kablosu kullanın.** Dış mekanlarda kullanıma uygun bir elektrik kablosunun kullanılması, elektrik çarpması riskini azaltır.
- Elektrikli bir aletin nemli bir ortamda çalıştırılması kaçınılmaz ise, artık akımlı çalışan (RCD) bir koruyucu cihaz kullanın.** Bir RCD'nin kullanılması, elektrik çarpması riskini azaltır.

3. Kişisel güvenlik

- Bir elektrikli aleti çalıştırırken tetikte olun, yaptığınız işi izleyin ve sağduyunuzu kullanın. Yorgun olduğunuzda veya ilaç, alkol veya uyuşturucu madde etkisi altındayken, elektrikli bir aleti kullanmayın.** Elektrikli aletleri çalıştırırken bir anlık dikkatsizlik, ciddi yaralanmalara neden olabilir.
- Kişisel koruyucu ekipman kullanın. Mutlaka göz koruyucu ekipman kullanın.** Uygun koşullarda kullanılan toz maskesi, kaymayı önleyen güvenlik ayakkabıları, baret veya işitme koruyucular gibi koruyucu ekipmanlar, kişisel yaralanmaları azaltacaktır.
- Aletin istenmeyen şekilde çalışmaya başlamasını önleyin. Elektrik kaynağına ve/veya batarya paketine bağlanmadan, aleti yerinden kaldırmadan veya taşımadan önce, cihazın güç düğmesinin kapalı pozisyonunda olmasına dikkat edin.** Elektrikli aletleri parmağınız güç düğmesinin üzerindeyken taşımak veya aletlerin fişini, güç düğmesi açık pozisyondayken elektrik prizine takmak kazalara davetiye çıkarır.

- d. **Elektrikli aleti çalıştırmadan önce tüm ayar anahtarlarını veya cıvata anahtarlarını ortadan kaldırın.** Elektrikli aletin dönen bir parçasına takılı bırakılmış bir cıvata veya ayar anahtarı, bedensel yaralanmalara neden olabilir.
 - e. **Uzanmayın. Zemine her zaman doğru şekilde basın ve dengenizi koruyun.** Bu, elektrikli aletin beklenmedik durumlarda daha iyi kontrol altına alınmasına olanak sağlar.
 - f. **Uygun şekilde giyinin. Bol giysiler giymeyin ve çıkıntılı veya sallantılı, uzun takılar takmayın. Saçınızı, giysilerinizi ve eldivenlerinizi hareketli parçalardan uzak tutun.** Bol giysiler, gevşek takılar veya uzun saçlar hareketli parçalara takılabilir.
 - g. **Cihazlara toz emiş bağlantısı ve toplama işlevleri sağlanmışsa, bunların bağlı durumda ve gereken şekilde kullanılıyor olmasına dikkat edin.** Toz toplama işlevinin kullanılması, toz ile ilgili tehlikeleri azaltabilir.
 - h. **Aletlerin sık kullanılmasıyla oluşan aşınalığa dayanarak güvenli ilkelerine kayıtsız kalmayın.** İhmalkar bir eylem, bir anda ciddi yaralanmalara yol açabilir.
4. **Elektrikli aletin kullanım ve bakımı**
- a. **Elektrikli alete aşırı yüklenmeyin. Uygulamanız için doğru elektrikli aleti kullanın.** Doğru elektrikli alet, işi, amacı doğrultusundaki bir hızla daha iyi ve daha güvenli şekilde yapacaktır.
 - b. **Güç düğmesi gereken şekilde açılmıyor ve kapanmıyorsa, elektrikli aleti kullanmayın.** Güç düğmesi ile kontrol edilemeyen elektrikli aletler tehlikelidir ve derhal onarılmalıdır.
 - c. **Herhangi bir ayarlama veya aksesuar değişimi yapmadan veya elektrikli aletleri saklamadan önce, aletin elektrik fişini güç kaynağından çıkarın ve/veya aletin batarya paketi ile olan bağlantısını devre dışı bırakın.** Bu tür önleyici güvenlik tedbirleri, elektrikli aletin kazara çalışmaya başlaması riskini azaltır.
 - d. **Atıl durumdaki elektrikli aletleri çocukların erişemeyeceği yerde saklayın ve elektrikli alete veya bu talimatlara aşına olmayan kişilerin elektrikli aleti çalıştırmasına kesinlikle izin vermeyin.** Elektrikli aletler, eğitilmiş olmayan kullanıcıların elinde tehlike arz ederler.
 - e. **Elektrikli aletleri muhafaza edin. Hareketli parçaların ayarsızlıklarını veya bağlantılarını, kırık veya çatlak parçaları ve elektrikli aletin işletimini etkileyebilecek diğer tüm koşulları dikkatle kontrol edin. Hasarlıysa, elektrikli aleti kullanmadan önce onarılmasını sağlayın.** Birçok kaza elektrikli aletlerin yetersiz, kötü bir şekilde muhafaza edilmesinden kaynaklanır.
 - f. **Kesici aletlerin her zaman keskin ve temiz durumda olmasını sağlayın.** Gereken şekilde muhafaza edilmiş, keskin bıçak kenarlarına sahip kesici aletlerin, tutukluk yapma olasılıkları daha düşüktür ve kontrol edilmeleri daha kolaydır.
 - g. **Elektrikli aleti, aksesuarları ve alet uçları vb. parçaları, çalışma koşullarını ve gerçekleştirilecek işi dikkate alarak, bu talimatlara uygun şekilde kullanın.** Elektrikli aletin, amacı dışında farklı operasyonlar için kullanılması tehlikeli bir duruma neden olabilir.
 - h. **Kolları ve kavrama yüzeylerini kuru ve temiz tutun; yağdan ve gres yağından arındırın.** Kaygan kollar ve kavrama yüzeyleri, aletlerin güvenli bir şekilde tutulmasını engeller ve beklenmedik durumlarda aracın kontrolünü kaybetmenize yol açar.
5. **Servis**
- a. **Elektrikli aletinizin vasıflı bir teknisyen tarafından ve yalnızca bire bir aynı yedek parçaları kullanılarak tamir edilmesini sağlayın.** Bu, elektrikli aletin güvenliğinin sürdürülmesini sağlayacaktır.



Zımparalama işlemleri için genel güvenlik uyarıları

- a) **Bu elektrikli alet, bir zımparalama makinesi olarak çalışması için tasarlanmıştır. Bu elektrikli aletle birlikte verilen tüm güvenlik uyarıları, talimatlar, çizimler ve teknik özellikleri dikkatle okuyarak inceleyin.** Aşağıda verilen talimatları tam olarak izlememek, elektrik çarpması, yangın ve/veya ciddi yaralanmalarla sonuçlanabilir.
- b) **Bu elektrikli aletle taşlama, telli fırçalama, perdahlama, delme veya keskinleme gibi işlemlerin yapılması önerilmez.** Elektrikli aletin tasarlanma amacının dışındaki işlemler tehlike arz edebilir ve yaralanmalara neden olabilir.
- c) **Bu elektrikli aleti, alet üreticisi tarafından özel olarak tasarlanmayan ve belirtilmeyen bir şekilde çalışması için dönüştürmeyin.** Böyle bir dönüştürme, kontrol kaybına ve ciddi kişisel yaralanmalara neden olabilir.
- d) **Alet üreticisi tarafından özel olarak tasarlanmamış ve tavsiye edilmeyen aksesuarları kullanmayın.** Aksesuarın elektrikli aletinize bağlanabilmesi, onun emniyetli şekilde çalışmasını garanti etmez.
- e) **Aksesuarın nominal hızı, elektrikli aletin üzerinde belirtilen maksimum hıza en azından eşit olmalıdır.** Nominal hızlarından daha süratli çalışan aksesuarlar kırılabilir ve parçalanabilir.
- f) **Aksesuarınızın dış çapı ve kalınlığı, elektrikli aletinizin kapasite sınıfı içinde olmalıdır.** Yanlış boyutlandırılan aksesuarlar yeterli düzeyde koruma veya denetim sağlamaz.

g) Aksesuar montajının boyutları, elektrikli aletin montaj donanımının boyutuna uygun olmalıdır. Elektrikli aletin montaj donanımına uymayan aksesuarlar dengesiz çalışacak, aşırı titreşim sergileyecek ve kontrol kaybına neden olabilecektir.

h) Hasarlı aksesuarları kullanmayın. Her kullanımdan önce aksesuarı, -örneğin aşındırıcı çarkı kırıntı ve çatlaklar; destek dolguyu çatlak, yırtılma veya aşırı yıpranma; tel fırçayı gevşeme veya kırılmış teller için- inceleyin. Şayet elektrikli alet veya aksesuar yere düşürüldüyse, aleti hasar için inceleyin veya alete hasarsız bir aksesuar monte edin. Aleti inceledikten ve ona bir aksesuar taktıktan sonra, siz ve etraftaki diğer kişiler dönen aksesuarın kanat açıklığından uzaklaşın ve elektrikli aleti maksimum yüksüz hızda bir dakikalığına çalıştırın. Hasarlı aksesuarlar bu test sırasında normal olarak parçalanacaktır.

i) Kişisel koruyucu ekipman kullanın. Uygulamaya bağlı olarak yüz siperi, koruyucu gözlük veya kırılmaz cam gözlük kullanın. Küçük zımpara veya çalışma parçacıklarını durdurabilen uygun toz maskesi, işitme koruyucuları, eldivenler ve atölye önlükleri kullanın. Gözlerin korunması, çeşitli işlemler sırasında etrafa sıçrayan parçacıkları durdurabilecek kapasitede olmalıdır. Toz maskesi veya solunum cihazı, işleminizin doğurduğu partikülleri filtre edebilecek kapasitede olmalıdır. Yüksek yoğunluklu gürültüye uzun süre maruz kalmak, işitme kaybına yol açabilir.

j) İzleyicileri çalışma alanından güvenli bir mesafe ile uzakta tutun. Çalışma alanına giren herkes kişisel koruyucu ekipman kullanmalıdır. Üzerinde çalışılan işten veya kırılan bir aksesuardan fırlayan veya sıçrayan parçalar, işlemin yakınlarında duran kişilerde yaralanmalara yol açabilir.

l) Elektrik kablosunu, dönen aksesuarlardan uzak tutun. Kontrolü kaybettiğiniz takdirde kablo kopabilir veya takılabilir ve eliniz veya kolunuz dönen aksesuarın içine doğru çekilebilir.

m) Aksesuar tamamen durmadan, elektrikli aleti kesinlikle yere koymayın. Dönen aksesuar yüzeyi yakalayarak, elektrikli aleti kontrolünüzden çıkarabilir.

n) Elektrikli aleti yanınızda taşırken çalıştırmayın. Dönen aksesuarla kazara meydana gelebilecek bir temas, aksesuarın gıysilerinize takılarak vücudunuza doğru çekilmesine neden olabilir.

o) Elektrikli aletin havalandırma deliklerini düzenli aralıklarla temizleyin. Motorun fanı, tozu yuvanın içine çekecek ve toz haline gelen metalin aşırı birikimi elektrikle ilgili tehlikelere neden olabilecektir.

p) Elektrikli aleti alev alabilir malzemelerin yakınında kullanmayın. Kıvılcıklar bu malzemeleri harekete geçirebilir.

q) Sıvı soğutucu gerektiren aksesuarları kullanmayın. Su veya diğer sıvı soğutucuları kullanmak, elektrik çarpmasına veya elektrik çarpması nedeniyle ölüme yol açabilir.



Tüm işlemler için geçerli ek güvenlik talimatları

Geri tepme ve ilgili uyarılar

Geri tepme; dönen bir çark, destek dolgusu, fırça veya başka herhangi bir aksesuarın sıkışma veya takılmasına verilen ani bir reaksiyondur. Sıkışma veya takılma, dönen aksesuarın hızla stop etmesine neden olur ve bu da kontrolsüz kalan elektrikli aletin, bağlanma noktasında, aksesuarın dönüşünün aksi yönde zorlanmasına yol açar.

Örneğin, bir aşındırıcı çark, üzerinde çalıştığı bir işte sıkıştığında veya takıldığında, çarkın sıkışma noktasına giren kenarı, çarkın tırmanmasına veya atmasına neden olan malzemenin yüzeyine saplanabilir. Çark, sıkışma noktasındaki hareket yönüne bağlı olarak, ya operatöre doğru ya da aksi yönde geri tepebilir. Bu koşullar altında, aşındırıcı çarkların kırılması da mümkündür.

Geri tepme, elektrikli aletin yanlış kullanımının ve/veya hatalı işletim prosedürleri veya koşullarının bir sonucudur ve aşağıda verilen uygun tedbirler alınarak önenebilir.

- Elektrikli aleti her an sıkı kavrayın ve vücudunuzu ve kolunuzu geri tepme gücüne karşı koyabileceğiniz şekilde konumlandırın.** Başlatma sırasındaki geri tepme veya tork reaksiyonu üzerinde en üst düzeyde kontrol sağlamak için, şayet varsa, yardımcı kulptan mutlaka yararlanın. Doğru tedbirler alındığında, operatör tork reaksiyonlarını veya geri tepme güçlerini kontrol edebilir.
- Elinizi dönen bir aksesuarın yakınına kesinlikle uzatmayın.** Aksesuar elinizin üzerine geri tepebilir.
- Vücudunuzu, elektrikli alet geri sıçradığında uzanacağı mesafenin dışında tutun.** Geri tepme gücü, aleti, çarkın takılma noktasındaki hareketinin aksi yönde itecektir.
- Köşeler, keskin kenarlar, vb. üzerinde çalışırken özel dikkat sarf edin. Aksesuarın sıçramasından veya takılmasından kaçının.** Köşeler, keskin kenarlar veya sıçrama, dönen aksesuarın takılmasına neden olabilir ve hakimiyet kaybına veya geri tepmeye yol açabilir.
- Testere zincirli aışap oyma bıçağı, 10 mm'den daha büyük çevresel boşluğa sahip parçalı elmas disk veya dişli testere bıçağı takmayın.** Bu tür bıçaklar genellikle geri tepmeye neden olur ve denetim kaybına yol açar.



Zımparalama işlemleri için geçerli ek güvenlik talimatları

Zımparalama işlemleri için özel güvenlik uyarıları

• Uygun boyutta zımpara diski kağıdı kullanın. Zımpara kağıdını seçerken, üreticilerin tavsiyelerini izleyin.

Zımparalama diskinin boyutlarını çok fazla aşan büyük zımpara kağıtları yaralanma tehlikesi oluşturur ve takılma, disk yitilmesi veya geri tepme ile sonuçlanabilir.



Ek Güvenlik Uyarıları

- Aletin güvenliği sadece orijinal Mirka destekleme pedleri kullanılarak sağlanabilir.
- Çalışma yüzeyine ilişkin Malzeme Güvenliği Veri Sayfası'nı (MSDS) okuyun.
- Herhangi bir fiziksel el/bilek rahatsızlığı hissedildiğinde, çalışmayı bırakın ve tıbbi yardım alın. El, bilek ve kol yaralanmaları tekrarlanan çalışma, hareket ve titreşimlere aşırı maruz kalmaktan kaynaklanır.
- Güç kaynağı prizi ve konektörü, IEC-dışı cihaz bağlayıcılarıdır. Sadece orijinal Mirka güç besleme kablosu kullanın. Mirka güç kaynağı kablosunu, Mirka Bayinizden satın alabilirsiniz.
- Aleti, destek pedini, güç kablosunu ve teçhizatı aşınmaya karşı düzenli aralıklarla kontrol edin. Güç kaynağı kablosu hasar görmüşse, orijinal bir Mirka güç kaynağı kablosu ile değiştirilmelidir.
- Toz toplama ünitesinin toplama torbasını günde bir kez temizleyin veya değiştirin. Toz, kolayca tutuşabilir. Torbanın temizlenmesi veya yenilenmesi, optimum performans da sağlar.
- Şayet alet arızalı izlenimi veriyorsa, aleti kullanmaya derhal son verin ve servis ve onarım için gerekli düzenlemeleri yapın.
- Zımparalanacak çalışma parçasının yerine sıkıca oturmuş olmasını mutlaka sağlayın.
- Kullanım sırasında ellerinizi dönen aksesuardan uzak tutun.

Teknik veriler

DEROS RS	600	600X
Güç/Akım	750 W	7,5 A
Şebeke gerilimi	220–240 VAC	100–120 VAC
Hız	700–2500 d/d	700–2500 d/d
Destekleme pedinin ebadı	Ø 150 mm	Ø 150 mm
Ağırlık	1,8 kg	1,8 kg
Koruma derecesi	II	II

Gürültü ve titreşim bilgileri

Ölçülen değerler, bir aleti başka bir aletle karşılaştırmak ve maruziyetin ön değerlendirmesini yapmak için kullanılabilir.

DEROS RS	600	600X
Ses basıncı seviyesi (L_{pA})	60,5 dB(A)	60,5 dB(A)
Ses gücü seviyesi (L_{WA})	68,5 dB(A)	68,5 dB(A)
Ses ölçümü belirsizliği K_{WA}	2,5 dB(A)	2,5 dB(A)
Titreşim emisyon değeri Arka kavrama yüzeyi	1,3 m/s ²	1,3 m/s ²
Titreşim emisyon değeri Ön kavrama yüzeyi	1,6 m/s ²	1,6 m/s ²
Titreşim emisyonu belirsizliği K_{pA} *	1,5 m/s ²	1,5 m/s ²

Teknik özellikler ön-ihbarsız değiştirilebilir. Farklı pazarlarda farklı model serileri yer alabilir.

* Tabloda belirtilen değerler, belirtilen kural ve standartlara uyumlu laboratuvar testlerinden alınmıştır ve risk değerlendirilmesi için yeterli değildir. Belirli bir iş yerinde ölçülen değerler, beyan edilen değerlerden daha yüksek olabilir. Fiili maruziyet değerleri ve risk miktarı veya bireyin yaşadığı hasar, duruma özeldir ve çevreye ortamı, bireyin makineyi çalıştırma şekline, işlenen belirli malzemeye, iş istasyonunun tasarımına ve kullanıcının maruziyet süresine ve fiziksel durumuna dayanır. Mirka Ltd, herhangi bir bağımsız risk değerlendirmesinde fiili maruziyet değerleri yerine beyan edilen değerleri kullanmanın doğurabileceği sonuçlara ilişkin herhangi bir sorumluluk üstlenmez.

Mesleki sağlık ve güvenlik bilgilerine ilişkin ayrıntılı veriler, aşağıdaki web sitelerinde mevcuttur:

<https://osha.europa.eu/en> (Avrupa) veya <http://www.osha.gov> (ABD)

İş istasyonları

Alet, bir el aleti olarak kullanılmak üzere tasarlanmıştır. Aletin her zaman sabit bir zemin üzerinde ayakta durarak kullanılmasını önerilir. Operatör herhangi bir konumda durabilir, ancak bu tür bir kullanımdan önce, makineyi elleriyle sıkıca kavramış durumda ve ayakları sabit zeminde güvenli bir pozisyonda durmalı ve aletin bir tork reaksiyonu geliştirebileceğinin bilincinde olmalıdır. Bkz. "İşletim talimatları" bölümü.

Başlatma

Ambalajını çıkarırken, aletin el değmemiş, eksiksiz ve nakliye sırasında hasarlanmamış olduğundan emin olun. Hasarlı bir aleti kesinlikle kullanmayın.

Kullanmadan önce, destek pedinin doğru şekilde takılmış ve yerine sabitlenmiş durumda olup olmadığını kontrol edin. Güç kablosunu alete bağlayın.

Bu aletten maksimum gücün alınması için, aletin Mirka toz toplama (veya uygun başka bir toz toplama ünitesi) ve Mirka net zımparalama ürünleri ile birlikte kullanılması önerilir. Mirka zımparalar, Mirka net zımparalama ürünleri ve Mirka toz toplama ünitesi serileri, Mirka tozsuz zımparalama çözümlerinin temel ürünleridir.

Aletten gelen güç kablosu, toz toplama ünitesinin şebeke elektrığıne bağlanır. Aletin güç kablosu vakumlu temizleme makinesinin üzerindeki çıkışa bağlanarak, vakumlu temizleme makinesinin otomatik başlatma (autostart) işlevi kullanılabilir.

İşletim talimatları

- Alet her zaman iki elle kullanılmalıdır.
- Alet, bir el aleti olarak kullanılmak üzere tasarlanmıştır. Alet, herhangi bir konumda kullanılabilir. Not! Alet, çalıştırıldığında bir tork reaksiyonu geliştirebilir.
- Aletin kapalı konumda olduğundan emin olun. Uygun bir zımpara seçin ve destek pedine sabitleyin. Zımparanın destek pedi üzerinde tam ortalanmasına dikkat edin. İdeal performans için, bir Mirka destek pedi ve Mirka zımpara ürününü kullanmanızı öneririz.
- Aletin bir Mirka toz toplama ünitesi ile birlikte kullanılması önem tavsiye edilir.

Kilit işlevi

Kilit işlevinin etkinleştirilmesi, aletin başlatma düğmesini basılı tutmadan sürekli olarak çalışmasını sağlar.

Artırma işlevi

Aletin artırma işlevi, kullanıcı alete daha fazla yük uyguladığında aletin hızını kademeli olarak artıran bir özelliktir ve kullanıcı yükü azaltıkça hız azalacaktır. Kullanıcının işe daha düşük bir hız ayarı ile başlamasını ve gerektiğinde kademeli olarak artırmasını sağlar ve bu, iş parçasının hasarlanmasını riskini azaltır. Kullanıcı çok fazla yük uygularsa, alet buna ayak uyduramayabilir ve devir yavaşlar. Maksimum hız, her zamanki gibi seçilir.

İşletim	Prosedür	Gösterge
Aleti çalışabilir duruma getirme	Aleti çalışır duruma getirmek için, On/Standby (Aç/Beklet) düğmesine basın.	Çok amaçlı LED, yeşil renkte yanıp sönmeye başlar ve ayarlanan hız, LED çubuğunda gösterilir
Aleti çalıştırma ve durdurma	Cihaz, Start (Başlat) düğmesine basılı tutularak çalıştırılır, düğme bırakıldığında alet durur	Alet çalıştığı sürece, çok amaçlı LED sürekli yeşil yanar

İşletim	Prosedür	Gösterge
Kilit işlevinin kullanılması	Kilit işlevi aşağıdaki iki seçenekten biri ile etkinleştirilir: 1. Başlat düğmesine ve ardından kilit düğmesine hızlıca basılarak. 2. Lock (Kilit) düğmesine ve ardından hızlı bir şekilde başlat düğmesine basılarak. Alet çalışırken kilit düğmesine veya başlat düğmesine basıldığında, kilit devre dışı kalır ve alet durur.	Alet çalıştığı sürece, çok amaçlı LED sürekli yeşil yanar
Hızın değiştirilmesi	Alet çalışırken veya çalışabilir durumdayken hız, Speed+ (Hız+) veya Speed- (Hız-) tuşlarına basılarak veya basılı tutularak ayarlanabilir	Geçerli hız ayarı, LED çubuğunda gösterilir
Normal mod ve artırma modu arasında geçiş yapma	Alet çalışabilir durumdayken Speed+ (Hız+) ve Speed- (Hız-) düğmelerine aynı anda basılarak, alet modları değiştirilebilir	Mod değiştirildiğinde, çok amaçlı LED, kırmızı renkte bir kez yanıp söner
Cihazı bekleme durumuna geçirme	Alet, Aç/Beklet tuşuna basılarak, bekleme konumuna alınır	Çok amaçlı LED ve LED çubuğu kapanır

Bluetooth

Bu alet Bluetooth® düşük enerji teknolojisi ile donatılmıştır ve MyMirka uygulamasına bağlanarak ekstra alet işlevselliği elde edilebilir. Uygulama işlevselliği ve bu işlevselliğin ülkenizde uygulanma durumu hakkında daha fazla bilgi edinmek için www.mirka.com/mymirka adresine başvurun

Mirka® DEROS RS 600(X) cihazınızda Bluetooth işlevini aşağıdaki şekilde etkinleştirin:

- Güç kablosunu elektrik prizine bağlayın.
- Aleti Açık/Beklemede (On/Standby) düğmesi ile çalışır duruma getirirken, Hız+ (Speed+) düğmesine basın ve basılı tutun.
- Sol taraftaki LED lamba (yeşil renkte) yanarak Bluetooth işlevinin etkin durumda olduğunu belirtecektir. Kablosuz gösterge LED'i, Bluetooth'un etkin olduğunu belirtmek için mavi renkte yanıp sönmeye başlar. Bağlantı kurulduğunda, LED sürekli yanar.

NOT! Uygulama yüklü veya ülkenizde mevcut değilse, Bluetooth etkin konuma geçmeyecektir.

Bluetooth® sözcük markası ve logoları Bluetooth SIG, Inc. firmasının sahibi olduğu tescilli ticari markalardır ve bu markaların Mirka Ltd tarafından her türlü kullanımı lisans kapsamındadır. Diğer ticari markalar ve ticari isimler ilgili sahiplerinin mülkiyetindedir.

Bakım



Bakım işlemleri öncesinde aletin güç kaynağı ile bağlantısını mutlaka kesin!
Sadece orijinal Mirka yedek parçalarını kullanın!

Destek pedini değiştirme

- Ped anahtarı kapağını kaldırın. Ped anahtarını muhafazanın yuvasına yerleştirin ve mil somununu sabitleyin.
- Çıkarmak için, destek pedini saat yönünün aksi yönde döndürün.
- Yeni destek pedini takın ve pullar ile sıkın.
- Ped anahtarını çıkarın ve ped anahtarı kapağını kapatın.

Ped Koruyucular

Mirka'nın ped koruyucuları, net (ağ) ürünleri ile şiddetli ve sürekli zımparalama yaparken destekleme pedini aşınma ve yıpranmaya karşı korumak üzere tasarlanmıştır. Destekleme pedi ve zımparalama diski arasına yerleştirilen uygun maliyetli bu ped koruyucular düzenli aralıklarla değiştirilmelidir. Ped koruyucular, destekleme pedinin hizmet ömrünü uzatırlar.

Toz örtüsü

Mirka toz örtüsü, ped koruyucu ile birlikte kullanılmak üzere tasarlanmıştır. Toz örtüsü, kaba zımparalar kullanıldığında tozun daha iyi toplanmasını sağlar.

Montaj talimatları:

1. Hem toz örtüsünün hem de muhafazanın üzerindeki dönen oku bulun
2. Toz örtüsünü yerine gerekerek uzatırken her iki oku hizalayın

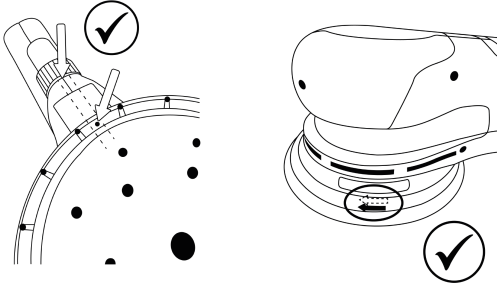
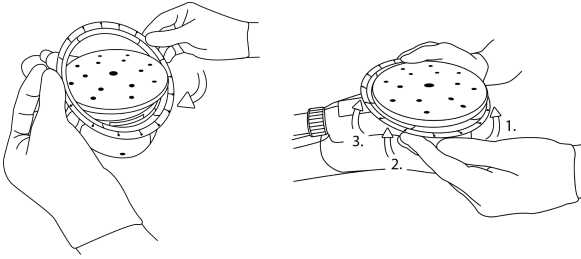

Depolama ve taşıma

Cihaz yağmur ve donmaya karşı korumalı, kuru bir yerde saklayın. Deformasyonu önlemek için, basınçtan uzak tutun.



Diğer servis işlemleri

Servis işlemleri mutlaka eğitimli personel tarafından gerçekleştirilmelidir. Aletin garantisinin geçerliliğini sürdürmek ve optimal güvenlik ve işlevini garantilemek için, servis işlemleri yetkili bir Mirka servis merkezi tarafından gerçekleştirilmelidir. Yerel Mirka yetkili servis merkezini bulmak için Mirka Müşteri Hizmetleri ya da Mirka bayiniz ile iletişime geçin veya www.mirka.com adresini ziyaret edin.

Sorun giderme kılavuzu

Belirti	Olası neden	Çözüm
Çok Amaçlı LED lamba, kırmızı ve yeşil renkte yanıp sönüyor.	Alet, yanlış gerilime sahip bir elektrik prizine bağlanmış.	Aleti, aletin nominal gerilimine uygun bir elektrik prizine bağlayın.
Açıldığında, Çok Amaçlı LED lambasından hiç ışık gelmiyor.	Güç kablosu, zımpara makinesine veya şebeke elektriği prizine düzgün şekilde takılmamış.	Doğru şekilde takın.
Çok Amaçlı LED kırmızı renkte yanıyor ve alet, zımparalama işlemi sırasında minimum hız ayarına yavaşlıyor.	Alette aşırı yüksek sıcaklık. Aşırı ağır uzun vadeli yük.	Alettteki yükü bir süre azaltın; makine yeniden hızlanacaktır.
Çok Amaçlı LED kırmızı renkte yanıyor ve devir/dakika hafifçe azaldı.	Aşırı ağır kısa vadeli yük.	Daha hafif yük kullanın; LED (sağ) otomatik olarak yeşil renge dönüşecektir.
Alet, çalışmayı durdurdu ve Çok Amaçlı LED lamba kırmızı renkte yanıyor.	Alet yüksek sıcaklık nedeniyle güvenli moda geçmiştir.	Aletin soğumasını bekleyin.

İmha bilgileri

TEHLİKE



Kullanılmayan ihtiyaç dışı elektrikli aletleri, güç kablolarını çıkartarak teslim edin.

Kullanılmayan makine, ambalaj ve aksesuarların imha edilmesi ve geri dönüştürülmesi konusunda, ülkeye özel geçerli yönetmeliklere riayet edin.

Yalnızca AB: Elektrikli aletleri, evsel atıkların içine atarak imha etmeyin. Elektrikli ve elektronik atık ekipmanlara ilişkin Avrupa Yönergelerine uyum ve bunların ulusal yasalar kapsamında uygulanması uyarınca, hizmet ömürlerinin sonuna gelen elektrikli aletler ayrı olarak toplanmalı ve çevreye uyumlu bir geri dönüşüm tesisine teslim edilmelidir.



REACH, RoHS ve kurumsal sosyal sorumluluğumuz hakkında daha fazla bilgi edinmek için lütfen www.mirka.com adresini ziyaret edin.

Декларація відповідності

Компанія Mirka Ltd, 66850, Єппо (Jeppo), Фінляндія

відповідально заявляє, що вироби Mirka® (подані далі; конкретна модель зазначена в таблиці «Технічні характеристики»), яких стосується ця декларація, відповідають вимогам наведених далі стандартів та інших нормативних документів: EN 62841-1:2015/A11:2022, EN IEC 62841-2-3:2021/A11:2021, EN IEC 55014-1:2021, EN IEC 55014-2:2021, EN 61000-3-2:2014, EN 61000-3-3:2013, EN 300 328 V2.2.2, EN 301 489-1 V2.2.3, EN 301 489-17 V3.2.4, EN IEC 63000:2018 відповідно до нормативів 2006/42/EC, 2011/65/EU, 2014/53/EU.

Виріб: Mirka® DEROS RS 600(X)

<p>Jeppo 12.02.2024 Місце й дата випуску</p>	 Організація	 Стефан Шйоберг (Stefan Sjöberg), генеральний директор	<p>Виробник/постачальник Mirka Ltd 66850, Єппо (Jeppo), Фінляндія Тел.: +358 20 760 2111 Факс: +358 20 760 2290 www.mirka.com</p>	
--	--	--	--	--

Переклад оригінального документа. Виробник залишає за собою право вносити зміни до змісту цього документа без попереднього сповіщення.

Важливо!

Перед початком будь-яких робіт, що пов'язані з експлуатуванням і технічним обслуговуванням виробу, необхідно уважно ознайомитися з настановами щодо безпеки та експлуатування. Настанови зберігати в надійному й доступному місці. Належить вивчити державні й місцеві нормативно-правові документи та дотримуватися їх.

Необхідні засоби індивідуального захисту



Вивчити
настанову щодо
експлуатування



Використовувати
захисні окуляри



Використовувати
засоби захисту
органів слуху













Використовувати
захисні рукавиці



Використовувати
пилзахисну маску

Символи

	Відповідає застосовним стандартам ЄС
	Відповідає застосовним стандартам Великобританії
	Відповідає критеріям Знаку відповідності нормативам Австралії й Нової Зеландії
	Відповідає вимогам Євразійської відповідності
	Відповідає критеріям відповідності нормам Сербії
	Відповідає вимогам дотримання нормативів України

	Відповідає вимогам дотримання нормативів Бразилії
	Відповідає критеріям норм обмеження використання небезпечних речовин КНР
	Під час роботи тримати машину обома руками
	Клас II
DEROS RS 600	Орбітальна шліфувальна машина



Обережно! Потенційно небезпечна ситуація, що може спричинити смерть, тяжку травму та (або) серйозне пошкодження майна.

Увага! Потенційно небезпечна ситуація, що може спричинити травму середньої чи легкої важкості, а також помірне чи незначне пошкодження майна.



Застереження щодо безпеки при експлуатаванні ручних машин



ОБЕРЕЖНО! Вивчити всі застереження щодо безпеки та всі настанови. Недотримання застережень і настанов може призвести до ураження електричним струмом, пожежі та (або) тяжкої травми.

Застереження і настанови слід зберігати для подальшого використання. Термін «ручні машини» в застереженнях означає засоби малої механізації з живленням від електромережі (проводові) або від акумулятора (безпроводові).

1. Безпека робочої зони

- Робоча зона має бути чистою та добре освітленою.** Захаращування та неналежне освітлення призводять до нещасних випадків.
- Забороняється експлуатувати електричні ручні машини у вибухонебезпечних умовах, наприклад поряд із легкозаймистими рідинами, газами або пилом.** Іскріння під час роботи ручної машини може спричинити займання пилу й парів.
- Не допускається перебування дітей і сторонніх осіб в зоні експлуатавання електричної ручної машини.** Відволікання уваги може спричинити втрату керування ручною машиною.

2. Електрична безпека

- Вилки електричної ручної машини мають відповідати мережній розетці. Переробляти вилку заборонено. Вмикати ручні машини з проводом заземлення через перехідники заборонено.** Завдяки використанню оригінальних вилок і відповідних розеток ризик ураження електричним струмом зменшується.
- Уникати дотику до заземлених предметів, як-от труби, калорифери, електроплити, холодильники.** Через контакт тіла оператора з заземленням ризик ураження електричним струмом збільшується.
- Запобігати потраплянню на ручні машини води й повітря з високою вологістю.** Через потрапляння води всередину ручної машини ризик ураження електричним струмом збільшується.
- Використовувати кабель живлення суворо за призначенням. Заборонено тягти ручну машину за кабель для перенесення, перетягування або вимкнення з розетки. Розташовувати кабель якнайдалі від джерел тепла, мастила, гострих кутів і рухомих частин.** У разі пошкодження та заплутування кабелю ризик ураження електричним струмом збільшується.
- Живлення ручної машини поза приміщенням допускається лише через подовжувач, придатний для використання поза приміщенням.** Завдяки приєднанню через подовжувач, придатний для використання поза приміщенням, ризик ураження електричним струмом зменшується.
- Експлуатація ручної машини у вологому приміщенні допускається лише за умови приєднання через пристрій захисного вимкнення (ПЗВ).** Завдяки ПЗВ ризик ураження електричним струмом зменшується.

3. Особиста безпека

- Експлуатація ручних машин вимагає уваги, зосередження й логіки в діях. Заборонено працювати з ручними машинами в стані втоми, наркотичного чи алкогольного сп'яніння або під дією лікарських засобів.** Навіть короточасне відволікання під час роботи з ручними машинами може призвести до тяжкої травми.

- b. **Належить користуватися засобами індивідуального захисту (ЗІЗ). Допускається робота лише в захисних окулярах.** ЗІЗ, як-от пілозахисна маска, нековзні захисні черевики, каска, засоби захисту органів слуху, мають використовуватися відповідно до умов роботи. Це зменшує ризик травмування.
 - c. **Слід запобігати випадковим запуском. Перед увімкненням до розетки електромережі та (або) установкою акумулятора, підйомом або переносом ручної машини установити вимикач живлення в положення «вимкнено».** Тримання пальців на вимикачі під час перенесення ручної машини або ввімкнення в мережу ручної машини, що її вимикач установлений у положення «увімкнено», може призвести до нещасних випадків.
 - d. **Перед вмиканням ручної машини прибрати всі регульовальні ключі.** Ключ, прикріплений до рухомої частини ручної машини, може зірватися, що призведе до травмування.
 - e. **Робота допускається лише в зонах, досяжних без надмірного фізичного напруження. Забезпечувати правильну постановку ніг і рівновагу корпусу.** Порушення може призвести до втрати керування машиною в непередбаченій ситуації.
 - f. **Належить використовувати відповідний робочий одяг. Усі частини одягу мають бути закріплені, прикраси заборонені. Забороняється наближати волосся, частини одягу й рукавиці до рухомих частин.** Рухомі частини можуть затягти елементи одягу, прикраси або довге волосся.
 - g. **Якщо ручна машина має шуцер до приєднання засобів уловлювання та збирання пилу, останні мають бути приєднані й експлуатуватися належним чином.** Видалення пилу може зменшити шкоду, зумовлену пилом.
 - h. **Навіть значний досвід користування ручними машинами — не підстава бути самовпевненим і нехтувати технікою безпеки.** Секундна недбалість може призвести до тяжкої травми.
4. **Порядок експлуатації ручних машин та догляду за ними**
- a. **Забороняється перевантажувати ручну машину. Слід підбирати ручні машини відповідно до умов експлуатування.** Належно підібрана ручна машина дозволяє виконати роботу краще, безпечніше і з розрахунковою продуктивністю.
 - b. **Заборонено користуватися ручною машиною з вимикачем живлення, що не діє.** Якщо живлення ручної машини не вмикається чи не вимикається вимикачем, вона вважається небезпечною й підлягає ремонту.
 - c. **Перш ніж регулювати ручну машину, замінювати пристосування чи інструмент або розміщувати на зберігання, слід вимкнути її з мережі електроживлення та (або) від'єднати акумулятор.** Такі запобіжні заходи зменшують ризик випадкового запуску.
 - d. **Вимкнені ручні машини зберігати в недоступному для дітей місці. Заборонено допускати до експлуатації осіб, які не ознайомлені з ручною машиною й відповідною настановою щодо експлуатування.** Експлуатування ручної машини ненавченим оператором небезпечно.
 - e. **Ручні машини підлягають технічному обслуговуванню. Зокрема, слід перевіряти ручні машини на зміщення або заїдання рухомих частин, поломку деталей та інше, що може вплинути на роботу. У разі пошкодження подальше експлуатування ручної машини допускається лише після ремонту.** Багато нещасних випадків виникає внаслідок неналежного технічного обслуговування.
 - f. **Різальні інструменти мають бути загострені й чисті.** Завдяки утриманню інструмента в належному стані з гострими різальними крайками зменшується ймовірність заїдання та втрати керування ручною машиною.
 - g. **Дозволяється експлуатувати ручні машини, пристосування, різальні інструменти тощо лише відповідно до цієї настанови та беручи до уваги робочі умови та специфіку роботи.**
 - h. **Ручки та поверхні до тримання слід утримувати сухими, чистими, не допускаючи забруднення мастилом.** Слизькі ручки та поверхні до тримання унеможливають безпечну роботу та керування ручною машиною в непередбачених ситуаціях.
5. **Ремонт**
- a. **До ремонту ручних машин допускаються лише кваліфіковані фахівці. Слід використовувати лише оригінальні запасні частини.** Завдяки цьому ручні машини будуть безпечні в експлуатації.



Загальні застереження щодо безпеки при шліфуванні

a) Ця електрична ручна машина призначена для шліфування. Слід вивчити всі застереження щодо безпеки, ілюстрації і технічні характеристики з комплектної документації. Недотримання застережень і настанов може призвести до ураження електричним струмом, пожежі та (або) тяжкої травми.

b) Не рекомендується здійснювати за допомогою цієї ручної машини зточування, зачищення дротяною щіткою, полірування, прорізання отворів і відрізання. Виконання операцій, на які ручна машина не розрахована, може бути небезпечним і призвести до травми.

с) Заборонено модифікувати цю ручну машину для виконання не рекомендованих виробником операцій, на які вона не розрахована. Така модифікація може призвести до втрати керування ручною машиною, що спричинить тяжку травму.

д) Заборонено використовувати пристосування й інструменти, не рекомендовані виробником ручної машини як призначені конкретно до неї. Можливість установити пристосування чи інструмент на ручну машину не гарантує безпеки експлуатування.

е) Номінальна частота обертання пристосування чи інструмента має бути не менша від найбільшої паспортної частоти обертання ручної машини. Обертання пристосування чи інструмента з частотою понад номінальну може призвести до його руйнування й розлітання уламків.

ф) Зовнішній діаметр і товщина пристосування чи інструмента мають відповідати номінальним параметрам ручної машини. Пристосування й інструменти неналежних типорозмірів не дозволяють забезпечити адекватні огорожування й керування.

г) Установлювальні розміри пристосування чи інструмента мають відповідати елементам кріплення ручної машини. Невідповідність елементам кріплення призводить до розбалансування ручної машини, надмірної вібрації та, можливо, втрати керування.

h) Використовувати пошкоджені пристосування й інструменти забороняється. Щоразу перед початком роботи слід оглянути пристосування й інструменти, наприклад, абразивні круги — на предмет сколів і тріщин, підошви — на предмет тріщин, стирання й надмірного зношування, дротяні щітки — на предмет слабо закріплених і надламаних дротів. В разі падіння інструмент або пристосування оглянути на предмет пошкодження або замінити на непошкоджені. Після огляду й установлення пристосування чи інструмента розташуватися самому й забезпечити розташування інших осіб поза площиною обертання, ввімкнути ручну машину на максимальну частоту обертання холостого ходу й перевірити протягом хвилини. Пошкоджені пристосування й інструменти переважно руйнуються за цей час.

i) Належить користуватися засобами індивідуального захисту (ЗІЗ). Залежно від виконуваних операцій, використовувати лицьовий щиток, захисні рукавиці, захисні окуляри. У разі необхідності, використовувати респіратор, засоби захисту органів слуху, рукавиці та робочий фартух, що забезпечують захист від невеликих фрагментів абразивного інструменту чи деталі. Засоби захисту органів зору мають забезпечувати захист від уламків, що розлітаються під час роботи. Пілозахисна маска або респіратор мають відфільтровувати частки, що утворюються під час роботи. Тривала дія шуму високої інтенсивності може спричинити втрату слуху.

j) Не допускається перебування сторонніх осіб у робочій зоні. Особи, допущені в робочу зону, мають використовувати ЗІЗ. Уламки оброблюваної деталі чи зруйнованого пристосування або інструмента можуть вилетіти поза робочу зону й спричинити травму.

l) Розташування кабелю живлення має запобігати його контакту з обертними частинами ручної машини. Втрата керування ручною машиною може призвести до перетину або затягування кабелю. Останнє може спричинити затягування кисті й передпліччя оператора обертними частинами.

m) Забороняється класти ручну машину до повної зупинки. В разі порушення пристосування або інструмент можуть врізатися в поверхню, що призведе до втрати керування ручною машиною.

n) Забороняється запускати ручну машину, тримаючи її при боці. Випадковий дотик до обертної частини може призвести до затягування елементів одягу й притягання машини до тіла.

o) Вентиляційні канали електричних ручних машин підлягають регулярному очищенню. Вентилятор електродвигуна втягає всередину корпусу пил, нагромадження якого може призвести до короткого замикання.

p) Забороняється експлуатувати ручну машину поряд із легкозаймистими речовинами. Іскріння може спричинити їхнє займання.

q) Забороняється використовувати пристосування й інструменти, до яких потрібні охолоджувальні рідини. Використання води чи інших охолоджувальних рідин може призвести до ураження електричним струмом, аж до смертельних наслідків.



Правила безпеки при всіх операціях

Зворотний удар та відповідні застереження

Зворотний удар — це миттєва реакція на затискання чи заїдання круга, підошви, щітки та інших пристосувань чи інструментів. Затискання й заїдання призводить до миттєвого гальмування обертної частини, що, в свою чергу, спричиняє кидок машини в напрямку, протилежному напрямкові обертання в точці блокування руху.

Наприклад, якщо деталь затискає абразивний круг, крайка круга в точці контакту врізається в матеріал, круг вилітає або спричиняє зворотний удар. Залежно від напрямку руху круга в точці блокування, круг може стрибнути вперед або від оператора. Крім цього, блокування може призвести до руйнування круга.

Зворотний удар виникає внаслідок неправильного користування ручною машиною і (або) неналежного порядку чи умов роботи. Щоб його уникнути, слід дотримуватися наведених далі настанов.

- Утримувати ручну машину надійно, розташовувати корпус і руки так, щоб, при потребі, опиратися силі зворотного удару. За наявності додаткової рукоятки, користуватися нею для ефективної протидії зворотному удару й віддачі при пуску.** Вжиті належні заходи дозволяють операторові протидіяти зворотному удару й віддачі при пуску.
- Заборонено наближати руки до обертного пристосування.** В разі зворотного удару пристосування може травмувати руку.
- Заборонено розташовувати корпус у напрямку відкидання ручної машини в разі зворотного удару.** Зворотний удар відкидає машину проти ходу диску в точці його блокування.
- Особливої обережності вимагає обробляння кутів, гострих крайок тощо. Слід запобігати відбиванню інструмента від поверхні, що теж може спричинити затискання.** Імовірність затискання інструмента вища під час обробляння кутів, гострих крайок і в разі відбивання від поверхні. Це може призвести до втрати керування або зворотного удару.
- Не встановлюйте пиляльний ланцюг, сегментований алмазний круг з периферійним зазором більше 10 мм або зубчасте пиляльне полотно.** Такі полотна спричиняють часту віддачу та втрату контролю.



Додаткові правила безпеки при шліфуванні

Застереження щодо безпеки, специфічні для шліфування

- **Слід використовувати шліфувальні круги належного діаметра. При виборі виходити з рекомендацій виробника.** Шліфувальні круги завеликого діаметра, що далеко виходять за межі підшви, можуть спричинити різані рани й підвищену ймовірність заїдання, розриву круга й зворотного удару.



Додаткові застереження щодо безпеки

- Безпека ручної машини гарантується лише за умови використання оригінальних підшов Mirka.
- Ознайомтеся з паспортом безпеки матеріалу (ПБМ) оброблюваної поверхні.
- У разі фізичного дискомфорту в кисті руки або зап'ястку роботу припинити й звернутися до лікаря. Багаторазові одноманітні рухи й надмірна вібрація можуть спричинити захворювання кистей рук, зап'ясть і передпліч.
- Розетка та вилка живлення належать до з'єднувачів, на які не поширюються нормативи МЕК. Дозволяється використовувати лише оригінальний кабель електроживлення Mirka. Кабель живлення Mirka можна придбати в дилера компанії Mirka.
- Шліфмашину, підшову, кабель живлення й елементи кріплення слід регулярно перевіряти на зношування. Якщо шнур живлення пошкоджений, замінити його на оригінальний кабель Mirka.
- Мішок пристрою пиловідведення спорожнювати або замінювати щодня. Пил може бути легкозаймистим. Крім цього, спорожнення й заміна мішка пристрою пиловідведення необхідні для забезпечення максимальної продуктивності машини.
- Якщо ручна машина почала працювати неналежним чином, негайно припинити експлуатування та організувати технічне обслуговування або ремонт.
- Забезпечувати надійне кріплення оброблюваної деталі.
- Під час роботи слід уникати наближення рук до обертних частин.

Технічні характеристики

DEROS RS	600	600X
Живлення/струм	750 W	7,5 A
Напруга мережі	220 –240 В змін. струму	100 –120 В змін. струму
Швидкість	700 –2500 об/хв	700 –2500 об/хв
Розмір підшви	Ø 150 мм	Ø 150 мм
Вага	1,8 кг	1,8 кг
Ступінь захисту	II	II

Рівні шуму й вібрації

Вимірні значення можуть використовуватися для порівняння однієї шліфмашини з іншою та для попереднього оцінювання шумового впливу.

DEROS RS	600	600X
Звуковий тиск L_{pA}, дБ (A)	60,5 дБ(A)	60,5 дБ(A)
Звукова потужність L_{WA}, дБ (A)	68,5 дБ(A)	68,5 дБ(A)
Невизначеність параметрів звуку K_{WA}	2,5 дБ(A)	2,5 дБ(A)
Значення вібраційного пришвидшення — тильна поверхня для тримання	1,3 м/с ²	1,3 м/с ²
Значення вібраційного пришвидшення — передня поверхня для тримання	1,6 м/с ²	1,6 м/с ²
Невизначеність вібраційного пришвидшення K_{RA}*	1,5 м/с ²	1,5 м/с ²

Технічні характеристики можуть бути змінені без попереднього повідомлення. Перелік моделей може відрізнятись в різних країнах.

* Значення, вказані в таблиці, визначені в результаті лабораторних випробувань відповідно до вказаних правил та стандартів і не є достатніми для оцінки ризику. Результати вимірювань на робочих місцях можуть перебільшувати наведені значення. Фактичні показники впливу та рівень ризику або шкоди для людини визначаються ситуацією й залежать від параметрів середовища, способу роботи, оброблюваного матеріалу, особливостей робочого місця та часу роботи й фізичного стану оператора. Компанія Mirka не несе відповідальності за використання зазначених значень замість фактичних для оцінювання можливих ризиків для здоров'я оператора.

Додаткові відомості про виробничу гігієну й техніку безпеки див. на таких веб-сайтах:

<https://osha.europa.eu/en> (Європа) або <http://www.osha.gov> (США)

Робоче місце

Цей виріб є ручна машина. Рекомендовано працювати з машиною, стоячи на твердій підлозі. Положення тіла не регламентується, проте перед вмиканням ручної машини необхідно надати тілу стійке положення, а під час роботи надійно тримати інструмент в руках і твердо стояти на ногах, а також враховувати можливість віддачі. Див. розділ «Експлуатація».

Початок роботи

Під час розпакування ручної машини переконайтеся у відсутності пошкоджень, які можуть виникнути, зокрема, під час транспортування, а також перевірити комплектність. Категорично забороняється працювати з несправними ручними машинами.

Перед початком роботи переконайтеся, що підшва надійно встановлена й закріплена. Після цього під'єднати до машини кабель живлення.

Для досягнення максимальної робочої потужності машину рекомендується використовувати з промисловим пиломососом компанії Mirka (або іншим належним засобом пиловідведення) та шліфувальними матеріалами на сітчастій основі компанії Mirka. Поеднання шліфувальних машин компанії Mirka, шліфувальних матеріалів Mirka на сітчастій основі та пристроїв пиловідведення Mirka забезпечує безпилоче шліфування.

Кабель живлення ручної машини слід вмикати в розетку, розташовану в передній частині пиломососа. Це дозволяє використовувати функцію автоматичного ввімкнення пиломососа.

Інструкція з експлуатації

- Під час роботи машину тримати обома руками.

- Цей виріб є ручна машина. Цю машину можна використовувати в будь-якому положенні. Примітка. Під час вмикання машини можлива віддача.
- Переконайтеся, що машина вимкнена. Вибрати відповідний абразивний матеріал і закріпити його на підшві. Переконайтеся, що абразивний матеріал на підшві відцентрований. Щоб забезпечити максимальну ефективність шліфувальної машини, рекомендується використовувати підшву Mirka та шліфувальні матеріали Mirka.
- Настійно радимо використовувати цю машину разом з промисловим пілососом Mirka.

Блокування в увімкненому стані

Блокування в увімкненому стані забезпечує безперервну роботу машини без необхідності утримувати пусковий вимикач.

Виведення на режим

Функція виведення на режим забезпечує збільшення частоти обертання шпинделя машини в разі збільшення навантаження та зменшення в разі зменшення навантаження. Дозволяє починати роботу на нижчій швидкості з поступовим її збільшенням, завдяки чому зменшується ризик ушкодження оброблюваної деталі. У разі надмірного навантаження частота обертання збільшується до максимальної, по чому зменшується. Максимальна частота обертання задається в звичайний спосіб.

Операція	Порядок дій	Індикація
Переведення машини в стан готовності	Щоб перевести машину в стан готовності, натиснути кнопку On / Standby.	Багатофункційний світлодіод блимає зеленим, на світлодіодному індикаторі відображається задана частота обертання.
Пуск і зупинка машини	Щоб запустити машину, натиснути й утримувати пусковий вимикач, щоб зупинити машину, — відпустити.	Під час роботи машини багатофункційний світлодіод світиться зеленим.
Блокування в увімкненому стані	Для блокування в увімкненому стані: 1. Натиснути пусковий вимикач, по чому коротко натиснути кнопку блокування. 2. Або натиснути кнопку блокування, по чому коротко натиснути пусковий вимикач. Щоб вийти з режиму блокування та зупинити машину, під час роботи натиснути або кнопку блокування, або пусковий вимикач.	Під час роботи машини багатофункційний світлодіод світиться зеленим.
Регулювання частоти обертання	Щоб збільшити або зменшити частоту обертання шпинделя машини, під час роботи або в стані готовності натиснути або натиснути й утримувати кнопку Speed+ (Збільшити швидкість) або Speed- (Зменшити швидкість).	Поточне значення частоти обертання відображається на світлодіодному індикаторі.
Перемикання між типовим режимом та виведенням на режим	Щоб увімкнути або вимкнути функцію виведення на режим, у стані готовності натиснути одночасно кнопки Speed+ (Збільшити швидкість) та Speed- (Зменшити швидкість).	При зміні режиму багатофункційний світлодіод дає один червоний спалах.
Переведення машини в стан чекання	Щоб перевести машину в стан чекання, натиснути кнопку On / Standby.	Багатофункційний світлодіод і світлодіодний індикатор вимикаються.

Bluetooth

Ця ручна машина обладнана модулем Bluetooth® з низьким енергоспоживанням для приєднання до програми MyMirka, що надає доступ до додаткових функцій. Докладніше про функції програми та її наявність у вашій країні за посилкою www.mirka.com/mymirka

Порядок увімкнення Bluetooth ручної машини Mirka® DEROS RS 600(X).

1. Під'єднати кабель живлення до електричної розетки.
 2. Натиснути кнопку Speed+ та утримувати її під час увімкнення машини кнопкою On/Standby (Увімкнено/Готово).
 3. Розташований ліворуч світлодіод засвітиться зеленим. Це вказуватиме на увімкнення Bluetooth.
- Світлодіодний індикатор безпроводового зв'язку починає блимати синім, сигналізуючи, що Bluetooth діє. По встановленні зв'язку світлодіод починає світитися безперервно.

ЗВЕРНІТЬ УВАГУ! Якщо програма не встановлена або недоступна у вашій країні, Bluetooth не вмикається.

Назва та логотипи Bluetooth® є зареєстрованими торговельними марками, які належать компанії Bluetooth SIG, Inc. Будь-яке використання таких марок компанією Mirka Ltd відбувається за дозволом. Інші товарні знаки є власністю їхніх власників.

Технічне обслуговування



Технічне обслуговування допускається лише після вимкнення електроживлення!
Дозволяється використовувати лише запасні частини Mirka!

Заміна підшви

1. Підняти кришку заглиблення під ключ. Уставити ключ у заглиблення та за його допомогою зафіксувати гайку кріплення шпинделя.
2. Повернути підшву проти годинникової стрілки й зняти.
3. Установити нову підшву з шайбами та закріпити.
4. Витягти ключ із заглиблення, зачинити кришку.

Захисна накладка на підшву

Mirka Захисна накладка на підшву для захисту підшви від стирання й зношування під час тривалого шліфування абразивами на сітчастій основі. Накладки установлюються між підшвою та абразивним кругом, підлягають регулярній заміні та забезпечують економію. Захисна накладка продовжує строк експлуатації підшви.

Пилозахисний кожух

Пилозахисний кожух Mirka призначений для використання з захисною накладкою на підшву. Забезпечує поліпшення пиловловлювання в разі застосування грубозернистих абразивів.

Порядок монтажу

1. Знайти маркувальні стрілки на корпусі та кожуху.
2. Натягти кожух до суміщення стрілок.

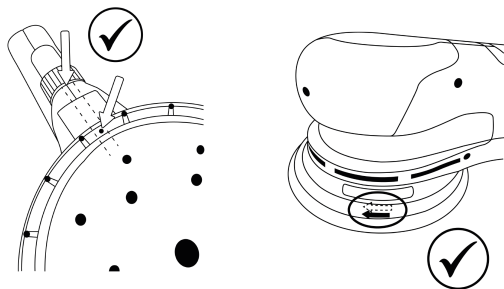
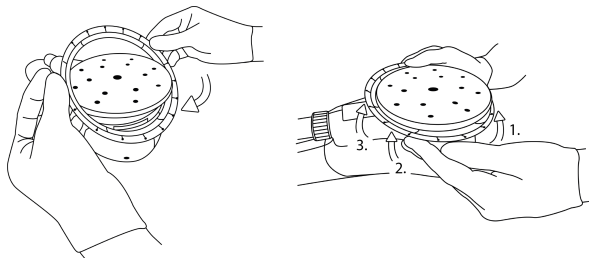

Зберігання та порядок поводження

Зберігати в сухому місці, захищеному від дощу та температур нижче нуля. Забороняється піддавати ручну машину надмірному тиску, що може спричинити деформацію.

Додаткове обслуговування

Обслуговувати шліфмашину дозволяється лише спеціально навченим працівникам. Для збереження чинності гарантії та забезпечення оптимальної безпеки та функціонування ручної машини обслуговувати її має вповноважений центр обслуговування компанії Mirka. Щоб знайти місцевий уповноважений центр обслуговування компанії Mirka, слід звернутися до клієнтської служби, дилера Mirka або відвідати сайт www.mirka.com.

Усунення несправностей

Несправність	Ймовірна причина	Спосіб усунення
Багатофункційний світлодіод блимає червоним і зеленим.	Неналежна напруга в мережі живлення.	Ввімкнути ручну машину до електричної розетки, яка відповідає номінальній напрузі машини.
По ввімкненні шліфмашини багатофункційний світлодіод не засвічується.	Кабель живлення не вставлений належним чином у гніздо шліфувальної машини чи в розетку електромережі.	Вставити кабель належним чином.
Під час шліфування багатофункційний світлодіод засвічується червоним, частота обертання зменшується до граничної.	Перегрівання машини. Тривале надмірне навантаження.	Зменште навантаження на деякий час. Після цього швидкість обертання зросте до нормального значення.
Багатофункційний світлодіод світиться червоним, частота обертання незначно зменшилася.	Короткочасне надмірне навантаження.	Зменште навантаження. Світлодіод (праворуч) автоматично засвітиться зеленим.

Несправність	Ймовірна причина	Спосіб усунення
Шліфувальна машина зупинилася, багатфункційний світлодіод світиться червоним.	Шліфувальна машина перейшла у безпечний режим внаслідок перегрівання.	Дати шліфувальній машині охолонути.

Утилізація

НЕБЕЗПЕЧНО!



Утилізовані електричні ручні машини необхідно зробити непридатними до експлуатації, для чого відрізати кабель живлення.

Дотримуватися нормативно-правових документів відповідної країни щодо утилізації і вторинної переробки виведених з експлуатації ручних машин, пакування, пристосувань і інструментів.

Лише ЄС: Забороняється утилізувати ручні машини разом із побутовими відходами. Відповідно до європейських директив з утилізації електричного та електронного устаткування та їх впровадження в національне законодавство електричні прилади, строк експлуатації яких вичерпався, мають збиратися окремо та здаватися до екологічно безпечних установ з переробки.



Докладніше про нормативи REACH, RoHS та корпоративну соціальну відповідальність нашої компанії — на сайті www.mirka.com

Declaration of conformity

Mirka Ltd, 66850 Jeppo, Finland

declare under our sole responsibility that the Mirka® products (listed below and see "Technical data" table for particular model) to which this declaration relates are in conformity with the following standards or other normative documents: EN 62841-1-2015/A11:2022, EN IEC 62841-2-3:2021/A11:2021, EN IEC 55014-1:2021, EN IEC 55014-2:2021, EN 61000-3-2:2014, EN 61000-3-3:2013, EN 300 328 V2.2.2, EN 301 489-1 V2.2.3, EN 301 489-17 V3.2.4, EN IEC 63000:2018 in accordance with the regulations 2006/42/EC, 2011/65/EU, 2014/53/EU.

Products: Mirka® DEROS RS 600(X)

<p>Jeppo 02/12/2024 Place and date of issue</p>	 Company	 Stefan Sjöberg, CEO	<p>Manufacturer / Supplier Mirka Ltd 66850 Jeppo, Finland Tel. +358 20 760 2111 Fax +358 20 760 2290 www.mirka.com</p>	
---	--	--	---	--

Original instructions. We reserve the right to make changes to this manual without prior notice.

Important

Read these safety and operating instructions carefully before installing, operating or maintaining this tool. Keep these instructions in a safe and accessible place. Read and comply with state and local regulations.

Required personal safety equipment



Read
operator's manual



Wear
safety glasses



Wear
ear protection











Wear
safety gloves



Wear
face mask

Symbols

	Complies with EU relevant standards
	Complies with UK relevant regulations
	Complies with Australia & New Zealand RCM requirement
	Complies with Eurasian conformity requirements
	Complies with Serbian conformity requirements
	Complies with Ukraine conformity requirements
	Complies with Brazilian conformity requirements
	Complies with China RoHS requirement

	Always operate with two hands
	Class II
DEROS RS 600	Disc-type sander



Warning: Potential hazardous situation that may result in death or serious injury and/or property damage.

Caution: Potential hazardous situation that may result in minor or moderate injury and/or property damage.



CONFORMS TO UL STD 62841-1, 62841-2-3
 CERTIFIED TO CAN/CSA STD
 C22.2 No. 62841-1, C22.2 No. 62841-2-3

Please read and comply with

- General Industry Safety & Health Regulations, part 1910, OSHA 2206, available from: Superintendent of Documents; Government Printing Office; Washington DC 20402
- State and local regulations



General Power Tool Safety Warnings



WARNING Read all safety warnings and all instructions. Failure to follow the warnings and instructions may result in electric shock, fire and/or serious injury.

Save all warnings and instructions for future reference. The term “power tool” in the warnings refers to your mains-operated (corded) power tool or battery-operated (cordless) power tool.

- 1. Work area safety**
 - a. Keep work area clean and well lit.** Cluttered or dark areas invite accidents.
 - b. Do not operate power tools in explosive atmospheres, such as in the presence of flammable liquids, gases or dust.** Power tools create sparks which may ignite the dust or fumes.
 - c. Keep children and bystanders away while operating a power tool.** Distractions can cause you to lose control.
- 2. Electrical safety**
 - a. Power tool plugs must match the outlet. Never modify the plug in any way. Do not use any adapter plugs with earthed (grounded) power tools.** Unmodified plugs and matching outlets will reduce risk of electric shock.
 - b. Avoid body contact with earthed or grounded surfaces, such as pipes, radiators, ranges and refrigerators.** There is an increased risk of electric shock if your body is earthed or grounded.
 - c. Do not expose power tools to rain or wet conditions.** Water entering a power tool will increase the risk of electric shock.
 - d. Do not abuse the cord. Never use the cord for carrying, pulling or unplugging the power tool. Keep cord away from heat, oil, sharp edges and moving parts.** Damaged or entangled cords increase the risk of electric shock.
 - e. When operating a power tool outdoors, use an extension cord suitable for outdoor use.** Use of a cord suitable for outdoor use reduces the risk of electric shock.
 - f. If operating a power tool in a damp location is unavoidable, use a residual current device (RCD) protected supply.** Use of an RCD reduces the risk of electric shock.
- 3. Personal safety**

- a. **Stay alert, watch what you are doing and use common sense when operating a power tool. Do not use a power tool while you are tired or under the influence of drugs, alcohol or medication.** A moment of inattention while operating power tools may result in serious personal injury.
 - b. **Use personal protective equipment. Always wear eye protection.** Protective equipment such as a dust mask, non-skid safety shoes, hard hat, or hearing protection used for appropriate conditions will reduce personal injuries.
 - c. **Prevent unintentional starting. Ensure the switch is in the off-position before connecting to power source and/or battery pack, picking up or carrying the tool.** Carrying power tools with your finger on the switch or plugging in tools when the switch is in the on-position invites accidents.
 - d. **Remove any adjusting key or wrench before turning the power tool on.** A wrench or a key left attached to a rotating part of the power tool may result in personal injury.
 - e. **Do not overreach. Keep proper footing and balance at all times.** This enables better control of the power tool in unexpected situations.
 - f. **Dress properly. Do not wear loose clothing or jewellery. Keep your hair, clothing and gloves away from moving parts.** Loose clothes, jewellery or long hair can be caught in moving parts.
 - g. **If devices are provided for the connection of dust extraction and collection facilities, ensure these are connected and properly used.** Use of dust collection can reduce dust-related hazards.
 - h. **Do not let familiarity gained from frequent use of tools allow you to become complacent and ignore tool safety principles.** A careless action can cause severe injury within a fraction of a second.
4. **Power tool use and care**
- a. **Do not overload the power tool. Use the correct power tool for your application.** The correct power tool will do the job better and safer at the rate for which it was designed.
 - b. **Do not use the power tool if the switch does not turn it on and off.** Any power tool that cannot be controlled with the switch is dangerous and must be repaired.
 - c. **Disconnect the plug from the power source and/or the battery pack from the power tool before making any adjustments, changing accessories, or storing power tools.** Such preventive safety measures reduce the risk of starting the power tool accidentally.
 - d. **Store idle power tools out of the reach of children and do not allow persons unfamiliar with the power tool or these instructions to operate the power tool.** Power tools are dangerous in the hands of untrained users.
 - e. **Maintain power tools and accessories. Check for misalignment or binding of moving parts, breakage of parts and any other condition that may affect the power tool's operation. If damaged, have the power tool repaired before use.** Many accidents are caused by poorly maintained power tools.
 - f. **Keep cutting tools sharp and clean.** Properly maintained cutting tools with sharp cutting edges are less likely to bind and are easier to control.
 - g. **Use the power tool, accessories and tool bits etc. in accordance with these instructions, taking into account the working conditions and the work to be performed.** Use of the power tool for operations different from those intended could result in a hazardous situation.
 - h. **Keep handles and grasping surfaces dry, clean and free from oil and grease.** Slippery handles and grasping surfaces do not allow for safe handling and control of the tool in unexpected situations.
5. **Service**
- a. **Have your power tool serviced by a qualified repair person using only identical replacement parts.** This will ensure that the safety of the power tool is maintained.



Safety warnings common for sanding

- a) **This power tool is intended to function as a sander. Read all safety warnings, instructions, illustrations and specifications provided with this power tool.** Failure to follow all instructions listed below may result in electric shock, fire and/or serious injury.
- b) **Operations such as grinding, wire brushing, polishing, hole cutting or cutting-off are not recommended to be performed with this power tool.** Operations for which the power tool was not designed may create a hazard and cause personal injury.
- c) **Do not convert this power tool to operate in a way which is not specifically designed and specified by the tool manufacturer.** Such a conversion may result in loss of control and cause serious personal injury.
- d) **Do not use accessories which are not specifically designed and recommended by the tool manufacturer.** Just because the accessory can be attached to your power tool, it does not assure safe operation.
- e) **The rated speed of the accessory must be at least equal to the maximum speed marked on the power tool.** Accessories running faster than their rated speed can break and fly apart.

- f) The outside diameter and the thickness of your accessory must be within the capacity rating of your power tool.** Incorrectly sized accessories cannot be adequately guarded or controlled.
- g) The dimensions of the accessory mounting must fit the dimension of the mounting hardware of the power tool.** Accessories that do not match the mounting hardware of the power tool will run out of balance, vibrate excessively and may cause loss of control.
- h) Do not use a damaged accessory. Before each use inspect the accessory such as abrasive wheels for chips and cracks, backing pad for cracks, tear or excess wear, wire brush for loose or cracked wires. If power tool or accessory is dropped, inspect for damage or install an undamaged accessory. After inspecting and installing an accessory, position yourself and bystanders away from the plane of the rotating accessory and run the power tool at maximum no-load speed for one minute.** Damaged accessories will normally break apart during this test time.
- i) Wear personal protective equipment. Depending on application, use face shield, safety goggles or safety glasses. As appropriate, wear dust mask, hearing protectors, gloves and workshop apron capable of stopping small abrasive or workpiece fragments.** The eye protection must be capable of stopping flying debris generated by various operations. The dust mask or respirator must be capable of filtering particles generated by your operation. Prolonged exposure to high intensity noise may cause hearing loss.
- j) Keep bystanders a safe distance away from work area. Anyone entering the work area must wear personal protective equipment.** Fragments of workpiece or of a broken accessory may fly away and cause injury beyond immediate area of operation.
- l) Position the cord clear of the spinning accessory.** If you lose control, the cord may be cut or snagged and your hand or arm may be pulled into the spinning accessory.
- m) Never lay the power tool down until the accessory has come to a complete stop.** The spinning accessory may grab the surface and pull the power tool out of your control.
- n) Do not run the power tool while carrying it at your side.** Accidental contact with the spinning accessory could snag your clothing, pulling the accessory into your body.
- o) Regularly clean the power tool's air vents.** The motor's fan will draw the dust inside the housing and excessive accumulation of powdered metal may cause electrical hazards.
- p) Do not operate the power tool near flammable materials.** Sparks could ignite these materials.
- q) Do not use accessories that require liquid coolants.** Using water or other liquid coolants may result in electrocution or shock.



Further safety instructions for all operations

Kickback and related warnings

Kickback is a sudden reaction to a pinched or snagged rotating wheel, backing pad, brush or any other accessory. Pinching or snagging causes rapid stalling of the rotating accessory which in turn causes the uncontrolled power tool to be forced in the direction opposite of the accessory's rotation at the point of the binding.

For example, if an abrasive wheel is snagged or pinched by the workpiece, the edge of the wheel that is entering into the pinch point can dig into the surface of the material causing the wheel to climb out or kick out. The wheel may either jump toward or away from the operator, depending on direction of the wheel's movement at the point of pinching. Abrasive wheels may also break under these conditions.

Kickback is the result of power tool misuse and/or incorrect operating procedures or conditions and can be avoided by taking proper precautions as given below.

- a. **Maintain a firm grip on the power tool and position your body and arm to allow you to resist kickback forces. Always use auxiliary handle, if provided, for maximum control over kickback or torque reaction during startup.** The operator can control torque reactions or kickback forces, if proper precautions are taken.
- b. **Never place your hand near the rotating accessory.** Accessory may kickback over your hand.
- c. **Do not position your body in the area where power tool will move if kickback occurs.** Kickback will propel the tool in direction opposite to the wheel's movement at the point of snagging.
- d. **Use special care when working corners, sharp edges etc. Avoid bouncing and snagging the accessory.** Corners, sharp edges or bouncing have a tendency to snag the rotating accessory and cause loss of control or kickback.
- e. **Do not attach a saw chain woodcarving blade, segmented diamond wheel with a peripheral gap greater than 10 mm or toothed saw blade.** Such blades create frequent kickback and loss of control.

Additional safety instructions for sanding operations

Safety warnings specific for sanding operations

- **Use proper sized sanding disc paper. Follow manufacturers recommendations, when selecting sanding paper.**
Larger sanding paper extending too far beyond the sanding pad presents a laceration hazard and may cause snagging, tearing of the disc or kickback.

Additional Safety Warnings

- The safety of the tool is granted only by using original Mirka backing pads.
- Read the Materials Safety Data Sheet (MSDS) for the work surface.
- If any physical hand/wrist discomfort is experienced, stop working and seek medical attention. Hand, wrist and arm injury may result from repetitive work, motion and overexposure to vibrations.
- The power supply socket and connector are non-IEC appliance couplers. Only use an original Mirka power supply cable. The Mirka power supply cable can be bought from your Mirka Dealer.
- Check the tool, backing pad, power cord and fittings regularly for wear. If the power supply cable is damaged it must be replaced by an original Mirka power supply cable.
- Clean or replace the dust extractor's collection bag daily. Dust can be highly combustible. Cleaning or replacing the bag also assures optimum performance.
- If the tool appears to malfunction, stop using it immediately and arrange for service and repair.
- Always ensure that the work piece to be sanded is firmly fixed in place.
- Keep hands clear of the spinning accessory during use.

Additional Warnings

Some dust created by power sanding, sawing, grinding, drilling, and other construction activities contains chemicals known to cause cancer, birth defects or other reproductive harm. Some examples of these chemicals are:

- lead from lead-based paints,
- crystalline silica from bricks and cement and other masonry products, and
- arsenic and chromium from chemically treated lumber.

Your risk from these exposures varies, depending on how often you do this type of work. To reduce your exposure to these chemicals: work in a well ventilated area, and work with approved safety equipment, such as those dust masks that are specially designed to filter out microscopic particles.

Technical data

DEROS RS	600	600X
Power/Current	750 W	7.5 A
Mains voltage	220–240 VAC	100–120 VAC
Speed	700–2500 rpm	700–2500 rpm
Size of backing pad	Ø 150 mm (6")	Ø 150 mm (6")
Weight	1.8 kg (4.0 lbs)	1.8 kg (4.0 lbs)
Degree of protection	II	II

Noise and vibration information

The measured values may be used for comparing one tool with another and in a preliminary assessment of exposure.

DEROS RS	600	600X
Sound pressure level (L_{pA})	60.5 dB(A)	60.5 dB(A)
Sound power level (L_{WA})	68.5 dB(A)	68.5 dB(A)

DEROS RS	600	600X
Sound measurement uncertainty K_{WA}	2.5 dB(A)	2.5 dB(A)
Vibration emission value Rear gripping surface	1.3 m/s ²	1.3 m/s ²
Vibration emission value Front gripping surface	1.6 m/s ²	1.6 m/s ²
Vibration emission uncertainty K_{PA} [*]	1.5 m/s ²	1.5 m/s ²

Specifications subject to change without prior notice. Model range may vary between markets.

* The values stated in the table are derived from laboratory testing in conformity with stated codes and standards and are not sufficient for risk evaluation. Values measured in a particular work place may be higher than the declared values. The actual exposure values and amount of risk or harm experienced by an individual are unique to each situation and depend upon the surrounding environment, the way the individual operates the machinery, the particular material being worked, work station design and the user's exposure time and physical condition. Mirka accepts no responsibility for the consequences of using declared values instead of actual exposure values for any individual risk assessment.

Further occupational health and safety information can be obtained from the following websites:

<https://osha.europa.eu/en> (Europe) or <http://www.osha.gov> (USA)

Work stations

The tool is intended to be operated as a hand-held tool. It is always recommended that the tool should be used when standing on a solid floor. It can be in any position but before any such use, the operator must be in a secure position, having a firm grip and footing and be aware that the tool can develop a torque reaction. See the section "Operating instructions".

How to get started

When unpacking the tool, make sure it is intact, complete and has not been damaged in transport. Never use a damaged tool.

Before use, check that the backing pad is correctly attached and tightened. Connect the power cord to the tool.

In order to get the maximum power from this tool it is recommended to use it with the Mirka dust extractor (or other suitable dust extraction unit) and Mirka net sanding products. The combination of Mirka sanders, Mirka net sanding products and Mirka dust extractor are the basis of Mirka dust-free sanding solutions.

The power cord from the tool is connected to the mains supply of the dust extractor. By connecting the tool's power cord to the outlet on the dust extractor it is possible to use the dust extractor's autostart function.

Operating instructions

- The tool shall always be operated with two hands.
- The tool is intended to be operated as a hand held tool. The tool can be used in any position. Note! The tool can develop a torque reaction when started.
- Make sure the tool is switched off. Select a suitable abrasive and secure it to the backing pad. Make sure the abrasive is centred on the backing pad. For optimal performance we recommend a Mirka backing pad and Mirka sanding product.
- It is strongly recommended that the tool is used in combination with a Mirka Dust Extractor.

Lock function

Activating the lock function makes the tool run continuously without holding the start button.

Ramp up function

Ramp up function for the tool is a feature that gradually increases the speed of the tool as the user applies more load on the tool, and as the user reduces the load, the speed will decrease. It allows the user to start with a lower speed setting and gradually increase it as needed and this will decrease the risk of damaging the workpiece. If the user applies too much load, the tool may not be able to keep up and the rpm will slow down. Max speed is selected as usual.

Operation	Procedure	Indication
Putting the tool into operable state	Press the on / standby button to put the tool into operable state.	The multi purpose LED starts blinking green and the set speed is indicated on LED bar
Starting and stopping the tool	The device is started by pressing and holding the start button, the tool stops when the button is released	The multi purpose LED is a solid green as long as the tool is running
Using the lock function	The lock function is activated by either 1. Pressing the start button followed by quickly pressing the lock button. 2. Pressing the lock button followed by quickly pressing the start button. The lock is deactivated, and the tool will stop, by pressing either the lock button or the start button while the tool is running.	The multi purpose LED is a solid green as long as the tool is running
Changing the speed	When the tool is running or in operable state the speed can be adjusted by pressing or holding speed+ or speed-	The current speed setting is indicated on the LED bar
Switching between normal mode and ramp up mode	When the tool is in operable state the tool modes can be changed by pressing the speed+ and speed- simultaneously	The multi purpose LED blinks red once when the mode is changed
Putting the device into standby state	The tool is put into standby by pressing the on / standby button	The multi purpose LED and LED bar are turned off

Bluetooth

This tool is equipped with Bluetooth® low energy technology and can be connected to MyMirka app through which additional tool functionality can be accessed. For more information on the app functionality and if it is available in your country, go to www.mirka.com/mymirka

Activate Bluetooth on your Mirka® DEROS RS 600(X) as follows:

1. Connect the power cord to mains outlet.
2. Press and hold the Speed+ button while switching the tool into operable state using the On/Standby button.
3. Left LED lights up (green), to indicate that Bluetooth is active.
Wireless indication LED starts blinking blue, to indicate that Bluetooth is active. The LED turns solid when connection is established.

NOTE! If the app is not installed or if it is not available in your country, Bluetooth shall not be activated.

The Bluetooth® word mark and logos are registered trademarks owned by the Bluetooth SIG, Inc. and any use of such marks by Mirka Ltd is under license. Other trademarks and trade names are those of their respective owners.

FCC Rules & Industry Canada's licence-exempt RSS

Compliance with the radio regulations in North America has been verified in accordance with FCC Part 15 subpart B and C, RSS-GEN, RSS-247 and FCC §15.247. Operation is subject to the following two conditions:

1. This device may not cause harmful interference.
2. This device must accept any interference received, including interference that may cause undesired operation.

NOTE! This equipment has been tested and found to comply with the limits for a Class B digital device, pursuant to part 15 of the FCC Rules. These limits are designed to provide reasonable protection against harmful interference in a residential installation. This equipment generates, uses and can radiate radio frequency energy and, if not installed and used in accordance with the instructions, may cause harmful interference to radio communications.

However, there is no guarantee that interference will not occur in a particular installation. If this equipment does cause harmful interference to radio or television reception, which can be determined by turning the equipment off and on, the user is encouraged to try to correct the interference by one or more of the following measures:

- Reorient or relocate the receiving antenna.
- Increase the separation between the equipment and receiver.
- Connect the equipment into an outlet on a circuit different from that to which the receiver is connected.
- Consult the dealer or an experienced radio/TV technician for help.

CAUTION TO THE USER: Changes or modification not expressly approved by the party responsible for compliance could void the user's authority to operate the equipment.

Maintenance



Always disconnect the power before maintenance!
Only use original Mirka spare parts!

Replacing the backing pad

1. Lift the pad wrench cover. Insert the pad wrench in the slot of the housing and fix the spindle nut.
2. Turn the backing pad counterclockwise to remove it.
3. Fit and tighten the new backing pad with washers.
4. Remove the pad wrench and close the pad wrench cover.

Pad saver

Mirka pad savers are designed to protect the backing pad from wear and tear, when sanding aggressively and continuously with net products. These cost effective pad savers, placed between the backing pad and the sanding disc, should be changed regularly. The pad savers prolong the life of the backing pad.

Dust shroud

Mirka dust shroud is designed to be used with pad saver. The dust shroud improves dust collection when coarse abrasives are used.

Mounting instructions:

1. Locate the rotating arrow on both dust shroud and housing
2. Align both arrows when stretching the dust shroud in place

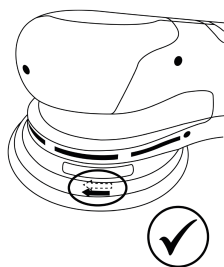
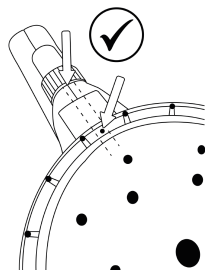
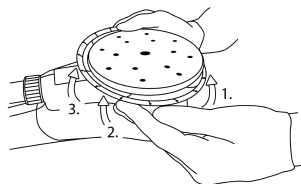
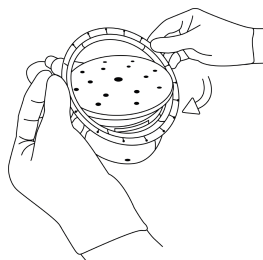

Storage and handling

Storage in a dry place, protected from rain and frost. Keep free of pressure to avoid deformation.



Further service

Servicing must always be performed by trained personnel. To keep the tool warranty valid and ensure optimal tool safety and function, servicing must be carried out by a Mirka authorized service centre. To locate your local Mirka authorized service centre, contact Mirka Customer Service, your Mirka dealer or go to www.mirka.com

Troubleshooting guide

Symptom	Possible cause	Solution
The Multi purpose LED flashes between red and green.	Connected to a mains outlet with wrong voltage.	Connect the tool to a mains outlet that correspond with the nominal voltage of the tool.
No light from Multi purpose LED when switched on.	Power cord not properly attached to the sander or to the mains socket.	Connect it properly.
The Multi purpose LED is red and the tool slows down to the minimum speed setting when sanding.	Temperature too high in the tool Too heavy long term load.	Reduce the load on the tool for some time and the tool will speed up again.
The Multi purpose LED is red and rpm is slightly reduced.	Too heavy short term load.	Use lighter load and the LED (right) will automatically change to green.
The tool has stopped and the Multi purpose LED is red.	The tool is in safety mode due to high temperature.	Wait until the tool has cooled down.

Disposal information

DANGER



Render redundant power tools unusable by removing the power cord.

Observe applicable country-specific regulations regarding disposal and recycling of disused machines, packaging and accessories.

EU only: Do not dispose electric power tools in house-hold waste. According to European Directives on waste electrical and electronic equipment and its implementation under national law, electric tools that have reached the end of their life must be collected separately and taken to an environmentally compatible recycling facility.



For more information regarding REACH, RoHS and our corporate social responsibility visit www.mirka.com

Declaración de conformidad

Mirka Ltd, 66850 Jepua, Finlandia

declara bajo su única responsabilidad que los productos Mirka® (enumerados a continuación, ver la tabla «Datos técnicos» para el modelo correspondiente) a los que se refiere esta declaración son conformes a las siguientes normativas u otros documentos reglamentarios: EN 62841-1:2015/A11:2022, EN IEC 62841-2-3:2021/A11:2021, EN IEC 55014-1:2021, EN IEC 55014-2:2021, EN 61000-3-2:2014, EN 61000-3-3:2013, EN 300 328 V2.2.2, EN 301 489-1 V2.2.3, EN 301 489-17 V3.2.4, EN IEC 63000:2018 de acuerdo con las normas 2006/42/CE, 2011/65/UE, 2014/53/UE.

Productos: Mirka® DEROS RS 600(X)

<p>Jeppo 12-02-2024 Lugar y fecha de emisión</p>	 Compañía	 Stefan Sjöberg, CEO	<p>Fabricante / Proveedor Mirka Ltd 66850 Jepua, Finlandia Tfno +358 20 760 2111 Fax +358 20 760 2290 www.mirka.com</p>	
--	---	--	--	--

Traducción de las instrucciones originales Nos reservamos el derecho a efectuar cambios en este manual sin previa notificación

Importante

Lea atentamente las instrucciones de seguridad y operación antes de instalar, operar o realizar el mantenimiento de esta herramienta. Guarde estas instrucciones en un lugar seguro y accesible. Lea y cumpla con las normativas estatales y locales.

Equipo de seguridad personal necesario



Lea el manual del operador



Gafas de seguridad



Protección auditiva









Guantes de seguridad



Máscara

Símbolos

	Cumple con las normativas aplicables de la UE
	Cumple con las normativas aplicables del Reino Unido
	Cumple con los requisitos del sistema RCM para Australia y Nueva Zelanda
	Cumple con los requisitos de conformidad de Eurasia
	Cumple con los requisitos de conformidad de Serbia
	Cumple con los requisitos de conformidad de Ucrania
	Cumple con los requisitos de conformidad de Brasil

	Cumple con los requisitos de la directiva RoHS para China
	Siempre utilice ambas manos para manejar la herramienta
	Clase II
DEROS RS 600	Lijadora tipo disco



Aviso: Indica una situación potencialmente peligrosa la cual, si no se evita, podría causar la muerte, lesiones graves y/o daños a la propiedad

Aviso: Indica una situación potencialmente peligrosa la cual, si no se evita, podría causar lesiones leves o moderadas y/o daños a la propiedad



CONFORMS TO UL STD 62841-1, 62841-2-3
CERTIFIED TO CAN/CSA STD
C22.2 No. 62841-1, C22.2 No. 62841-2-3

Por favor lea y atégase a lo siguiente:

- General Industry Safety & Health Regulations, part 1910, OSHA 2206, available from: Superintendent of Documents; Government Printing Office; Washington DC 20402
- Normas estatales y locales



Advertencias generales de seguridad sobre herramientas eléctricas



AVISO Lea todos los avisos e instrucciones de seguridad. En caso de no seguirse los avisos e instrucciones, podrían producirse descargas eléctricas, incendios y/o lesiones graves.

Guarde todos los avisos e instrucciones como referencia para el futuro. El término «herramienta eléctrica» de los avisos se refiere a su herramienta eléctrica conectada a la corriente (con cable) o de funcionamiento con batería (sin cable).

1. Seguridad del área de trabajo

- Mantenga la zona de trabajo limpia y bien iluminada.** Las zonas oscuras o con acumulación de objetos son más propensas a accidentes.
- No utilice herramientas eléctricas en ambientes inflamables; por ejemplo, en presencia de líquidos inflamables, gases o polvo.** Las herramientas eléctricas provocan chispas que pueden inflamar el polvo o gases.
- Mantenga a los niños y personas circundantes alejados mientras maneja la herramienta eléctrica.** Las distracciones podrían hacerle perder el control de la herramienta.

2. Seguridad eléctrica

- Los enchufes de la herramienta eléctrica deben coincidir con la toma de corriente. No modifique el enchufe bajo ningún concepto. No utilice adaptadores en herramientas eléctricas con toma de tierra.** Los enchufes sin modificar y sus salidas correspondientes reducen el riesgo de descargas eléctricas.
- Evite todo contacto físico con superficies con toma de tierra, tales como tuberías, radiadores, hornillos de cocina y frigoríficos.** Si su cuerpo está haciendo contacto con tierra, el riesgo de descarga eléctrica será mayor.
- No esponga las herramientas eléctricas a la lluvia ni a condiciones de humedad.** Si entra agua en una herramienta eléctrica, aumentará el riesgo de descargas eléctricas.

- d. **No maltrate el cable. Nunca utilice el cable para tirar de la herramienta eléctrica, transportarla o desenchufarla. Mantenga el cable alejado del calor, el aceite, cantos afilados y piezas móviles.** Los cables dañados o enredados pueden aumentar el riesgo de descargas eléctricas.
- e. **Si va a operar una herramienta eléctrica al aire libre, utilice un cable alargador apto para uso en exteriores.** El uso de un cable adecuado para uso en exteriores reducirá el riesgo de descargas eléctricas.
- f. **Si inevitablemente debe usar una herramienta eléctrica en un lugar húmedo, utilice una fuente de alimentación con dispositivo de corriente residual (RCD).** El uso de un RCD reducirá el riesgo de descargas eléctricas.

3. Seguridad personal

- a. **Cuando utilice una herramienta eléctrica debe prestar mucha atención, fijarse en lo que hace y usar el sentido común. No utilice una herramienta eléctrica si está cansado/a o si se halla bajo los efectos de drogas, alcohol o medicamentos.** Un momento de descuido durante el uso de la herramienta eléctrica puede bastar para que el usuario sufra graves lesiones.
- b. **Utilice equipo de protección personal. Lleve siempre protección ocular.** El uso de equipo de protección en condiciones apropiadas, ya sea una mascarilla antipolvo, calzado de seguridad antideslizante, casco duro o protección auditiva, reducirá el riesgo de lesiones.
- c. **Procure no encender la herramienta sin querer. Asegúrese de que el interruptor esté en posición de apagado antes de conectarla a la fuente de alimentación y/o al cargador de batería, levantando o transportando para ello la herramienta.** Transportar herramientas eléctricas con el dedo en el interruptor, o enchufar herramientas cuando el interruptor está en posición de encendido, puede provocar accidentes.
- d. **Antes de encender la herramienta eléctrica, retire cualquier llave inglesa o llave de ajuste que haya colocado en ella.** Si deja una llave inglesa o de otro tipo colocada en una pieza giratoria de la herramienta eléctrica, podría causar daños físicos.
- e. **No se exceda en sus movimientos. Mantenga el equilibrio y una posición firme de los pies en todo momento.** Esto permitirá un mayor control de la herramienta eléctrica en situaciones inesperadas.
- f. **Vaya vestido adecuadamente. No use ropa holgada ni joyas. Asegúrese de que su pelo, ropa y guantes estén alejados de las piezas móviles.** La ropa holgada, las joyas o el pelo largo pueden quedar atrapados en las piezas móviles.
- g. **Si se le han proporcionado dispositivos para la conexión de elementos de extracción y recogida de polvo, asegúrese de que se conecten y se utilicen debidamente.** El uso de recogida de polvo puede reducir riesgos relacionados con el polvo.
- h. **No deje que la familiaridad provocada por el uso frecuente de herramientas le permita relajarse e ignorar los principios de seguridad de las herramientas.** Un descuido puede causar lesiones graves en cuestión de décimas de segundo.

4. Uso y cuidado de una herramienta eléctrica

- a. **No sobrecargue la herramienta eléctrica. Uso de la herramienta eléctrica adecuada para su aplicación.** Una herramienta eléctrica adecuada funcionará mejor, de forma más segura y al ritmo para el cual haya sido diseñada.
- b. **No utilice la herramienta eléctrica si el interruptor no consigue apagarla y encenderla.** Una herramienta eléctrica que no pueda ser controlada con el interruptor es peligrosa y, por tanto, debe ser reparada.
- c. **Desconecte el enchufe de la fuente de alimentación y/o la batería de la herramienta antes de realizar cualquier ajuste, cambiar los accesorios o almacenar herramientas eléctricas.** Dichas medidas de seguridad preventivas reducirán el riesgo de encender accidentalmente la herramienta eléctrica.
- d. **Guarde las herramientas eléctricas fuera del alcance de niños, y no deje que opere la herramienta nadie que no esté familiarizado con ella o con estas instrucciones.** Las herramientas eléctricas pueden ser peligrosas en manos de usuarios no preparados.
- e. **Mantenimiento de las herramientas eléctricas. Compruebe que no haya piezas móviles mal alineadas, enganchadas o rotas, o en cualquier estado que pueda afectar al funcionamiento de la herramienta eléctrica. En caso de daños, repare la herramienta eléctrica antes de usarla.** Muchos accidentes son producto del mal mantenimiento de las herramientas eléctricas.
- f. **Conserve sus herramientas de corte bien limpias y afiladas.** Unas herramientas de corte bien conservadas, con cantos afilados, serán menos propensas a engancharse y más fáciles de controlar.
- g. **Utilice la herramienta eléctrica, los accesorios y piezas etc. conforme a estas instrucciones, teniendo en cuenta las condiciones de funcionamiento y el trabajo que se vaya a realizar.** El uso de la herramienta eléctrica para operaciones distintas a las previstas puede dar lugar a situaciones peligrosas.
- h. **Conserve las manillas y superficies de agarre secas, limpias y libres de aceite y grasa.** Las manillas resbaladizas y las superficies de agarre impiden el manejo seguro y el control de la herramienta en situaciones imprevistas.

5. Reparaciones

- a. **Asegúrese de que su herramienta eléctrica sea reparada por un profesional cualificado de reparaciones que emplee únicamente piezas de repuesto idénticas.** De este modo garantizará la seguridad de la herramienta eléctrica.



Advertencias de seguridad habituales para lijar

- a) Esta herramienta eléctrica está destinada para funcionar como lijadora. Lea las advertencias de seguridad, instrucciones, ilustraciones y especificaciones que se incluyen con esta herramienta eléctrica.** Incumplir con las siguientes instrucciones puede ocasionar descargas eléctricas, fuego o lesiones graves.
- b) No se recomienda utilizar esta herramienta eléctrica para realizar operaciones como esmerilar, cepillar con discos de alambre, pulir, hacer orificios o cortar.** Utilizar esta herramienta eléctrica en operaciones para las que no se diseñó puede crear un riesgo y causar lesiones personales.
- c) No modifique esta herramienta eléctrica para que funcione de una forma para la que no esté específicamente diseñada ni especificada por el fabricante.** Tales modificaciones pueden resultar en pérdida del control de la herramienta y causar lesiones personales graves.
- d) No utilice accesorios que no estén específicamente diseñados y recomendados por el fabricante de la herramienta.** Solo porque el accesorio pueda colocarse a la herramienta eléctrica, no garantiza un funcionamiento seguro.
- e) La velocidad nominal del accesorio debe ser al menos igual a la velocidad máxima marcada en la herramienta eléctrica.** Los accesorios que operen a una velocidad mayor a su velocidad nominal pueden romperse y volar en pedazos.
- f) Tanto el diámetro exterior como el grosor del accesorio deben encontrarse dentro de la capacidad nominal de la herramienta eléctrica.** Los accesorios de tamaño incorrecto no pueden asegurarse ni controlarse de forma adecuada.
- g) Las dimensiones de montaje del accesorio deben ajustarse a la dimensión del equipo de montaje de la herramienta eléctrica.** Los accesorios que no coincidan con el equipo de montaje de la herramienta eléctrica perderán el equilibrio, vibrarán de forma excesiva y pueden causar pérdida del control.
- h) No utilice un accesorio dañado. Antes de cada uso, inspeccione el accesorio; por ejemplo, los discos abrasivos en busca de astillas y grietas, el plato en busca de grietas, roturas o desgaste excesivo y el cepillo de alambre en busca de alambres sueltos o dañados. Si la herramienta eléctrica o el accesorio cae al suelo, inspeccione los daños o instale un accesorio sin daños. Después de inspeccionar e instalar el accesorio, aléjese tanto usted como las personas que estén cerca del plano del accesorio rotatorio y encienda la herramienta eléctrica a máxima velocidad en vacío durante un minuto.** Los accesorios dañados normalmente se romperán durante este tiempo de prueba.
- i) Utilice equipo de protección personal. Dependiendo del uso, utilice protector facial, googles o lentes de seguridad. Según corresponda, utilice mascarilla antipolvo, protectores auditivos, guantes y delantal de taller capaces de detener pequeños fragmentos abrasivos o piezas de material.** La protección ocular debe ser capaz de detener residuos que salgan despedidos debido a diversas operaciones. La mascarilla antipolvo o mascarilla respiratoria debe ser capaz de filtrar partículas generadas por el trabajo. La exposición prolongada al ruido de alta intensidad puede causar pérdida auditiva.
- j) Mantenga a las personas que estén cerca a una distancia segura del área de trabajo. Cualquiera que entre al área de trabajo debe utilizar equipo de protección personal.** Los fragmentos de material o de un accesorio roto pueden salir despedidos y causar lesiones más allá del área de operación inmediata.
- l) Coloque el cable lejos del accesorio giratorio.** Si pierde el control de la herramienta, es posible el cable se corte o se enganche y tire de su mano o brazo hacia el accesorio giratorio.
- m) Nunca suelte la herramienta eléctrica hasta que el accesorio se detenga por completo.** El accesorio giratorio puede entrar en contacto con la superficie y hacer que la herramienta eléctrica se salga de su control.
- n) No encienda la herramienta eléctrica mientras la cargue a su lado.** El contacto accidental con el accesorio giratorio podría enganchar la ropa y empujar el accesorio hacia el cuerpo.
- o) Limpie con regularidad las rejillas de ventilación de la herramienta eléctrica.** El ventilador del motor arrastrará el polvo dentro de la carcasa y la acumulación excesiva de polvo metálico puede causar peligros eléctricos.
- p) No opere la herramienta eléctrica cerca de materiales inflamables.** Las chispas pueden encender estos materiales.
- q) No utilice accesorio que necesiten refrigerantes líquidos.** Utilizar agua u otros refrigerantes líquidos puede provocar electrocución o descarga eléctrica.



Más instrucciones de seguridad para todas las operaciones

Rebote y advertencias relacionadas

El rebote es una reacción repentina ante una rueda, plato, cepillo o cualquier otro accesorio rotatorio atrapado o enganchado. Si queda atrapado o enganchado, el accesorio giratorio se atasca rápidamente, lo que a su vez hace que la herramienta eléctrica sin control se force en la dirección opuesta a la rotación del accesorio en el punto de unión.

Por ejemplo, si un disco abrasivo queda atrapado o enganchado en el material de trabajo, el extremo del disco que entra en contacto con el punto de atrapamiento puede escarbar dentro de la superficie del material y causar que el disco se salga o rebote. El disco puede saltar hacia el operador o hacia la dirección opuesta, dependiendo de la dirección del movimiento del disco en el punto de atrapamiento. Los discos abrasivos también pueden romperse bajo estas condiciones.

El rebote es el resultado del uso incorrecto o los procedimientos o condiciones operativas incorrectas y puede evitarse al tomar las precauciones adecuadas como se describe a continuación.

- Mantenga un agarre firme de la herramienta eléctrica y coloque el cuerpo y brazo de forma que resista las fuerzas del rebote. Siempre utilice una agarradera auxiliar si está incluida, para un máximo control del rebote o de la reacción de la rotación durante el arranque.** El operador puede controlar las reacciones de la rotación o las fuerzas del rebote, si se toman las precauciones adecuadas.
- Nunca coloque la mano cerca del accesorio giratorio.** El accesorio puede rebotar sobre la mano.
- No coloque el cuerpo en el área donde se moverá la herramienta eléctrica si ocurre un rebote.** El rebote impulsará la herramienta en dirección opuesta al movimiento del disco en el punto de atrapamiento.
- Tenga especial cuidado al trabajar en esquinas, bordes afilados, etc. Evite que el accesorio rebote o se enganche.** Las esquinas, los bordes afilados o los rebotes tienden a enganchar el accesorio giratorio y causar pérdida de control o rebote.
- No coloque una hoja de sierra para tallar madera, un disco de diamante segmentado con un espacio periférico superior a 10 mm ni una hoja de sierra dentada.** Estas hojas crean rebotes y pérdidas de control frecuente.



Instrucciones de seguridad adicionales para las operaciones de lijado

Advertencias de seguridad específicas para operaciones de lijado

- **Utilice discos de lijado del tamaño adecuado. Siga las recomendaciones del fabricante al seleccionar papel de lija.** El papel de lija más grande que se extiende fuera del plato para lijar presenta un riesgo de laceración y puede causar que el disco se enganche, se rompa o rebote.



Additional Safety Warnings

- Solo el uso de platos de soporte originales de Mirka puede garantizar la seguridad de la herramienta.
- Lea la Hoja de Datos de Seguridad de Materiales (MSDS) en relación a la superficie de trabajo
- En caso de cualquier daño físico en la mano/muñeca, deje de trabajar y busque atención médica. Las lesiones en la mano, la muñeca y el brazo pueden derivar de un trabajo con movimientos repetitivos o de una exposición excesiva a las vibraciones
- El enchufe de la fuente de alimentación y el conector son acopladores no compatibles con la IEC. Utilice solamente un cable de fuente de alimentación original de Mirka. Puede adquirir el cable de fuente de alimentación de Mirka de su distribuidor de Mirka
- Compruebe con regularidad el desgaste de la herramienta, el plato, el cable de alimentación y los accesorios. Si el cable de alimentación está dañado, deberá reemplazarlo por un cable de alimentación Mirka original.
- Se debe limpiar o reemplazar la bolsa de recolección de polvo del extractor diariamente. El polvo puede ser altamente combustible. La limpieza o el cambio de la bolsa aseguran también un rendimiento óptimo
- Si la herramienta pareciera estar funcionando mal, deje de usarla de inmediato y llévela a reparar
- Asegúrese siempre de que la superficie de trabajo que va a lijar está firmemente sujeta en su lugar
- Mantenga las manos alejadas del plato giratorio cuando esté en funcionamiento.



Advertencias adicionales

Algunos polvos generados por el lijado, aserrado, amolado o taladrado con herramientas eléctricas y otras actividades de construcción contienen sustancias químicas que se sabe que causan cáncer, defectos de nacimiento y otros daños sobre la reproducción. Algunos ejemplos de estas sustancias químicas son:

- plomo procedente de pinturas a base de plomo,
- sílice cristalina procedente de ladrillos y cemento, así como de otros productos de mampostería, y
- arsénico y cromo procedentes de madera de construcción tratada químicamente.

El riesgo para usted por estas exposiciones varía, dependiendo de qué tan a menudo haga este tipo de trabajo. Para reducir su exposición a estas sustancias químicas: trabaje en un área bien ventilada y trabaje con equipo de seguridad

aprobado, como por ejemplo las máscaras antipolvo que están diseñadas especialmente para impedir mediante filtración el paso de partículas microscópicas.

Datos técnicos

DEROS RS	600	600X
Alimentación/Corriente	750 W	7,5 A
Tensión de red	220 –240 VAC	100 –120 VAC
Velocidad	700 –2500 rpm	700 –2500 rpm
Tamaño del plato de soporte	Ø 150 mm	Ø 150 mm
Peso	1,8 kg	1,8 kg
Grado de protección	II	II

Información sobre ruido y vibración

Los valores medidos pueden utilizarse para comparar herramientas o hacer una evaluación preliminar de la exposición.

DEROS RS	600	600X
Nivel de presión del sonido (L_{pA})	60,5 dB(A)	60,5 dB(A)
Nivel de potencia del sonido (L_{WA})	68,5 dB(A)	68,5 dB(A)
Incertidumbre de medición del sonido K_{WA}	2,5 dB(A)	2,5 dB(A)
Valor de emisión de vibraciones Superficie de agarre trasera	1,3 m/s ²	1,3 m/s ²
Valor de emisión de vibraciones Superficie de agarre frontal	1,6 m/s ²	1,6 m/s ²
Incertidumbre de la emisión de vibraciones K_{pA} *	1,5 m/s ²	1,5 m/s ²

Las especificaciones pueden estar sujetas a cambio sin previo aviso La gama de modelos puede variar de un mercado a otro

* Los valores indicados en la tabla son de las pruebas de laboratorio, de conformidad con los códigos y estándares establecidos, y no son suficientes para la evaluación de riesgos Los valores medidos en una zona de trabajo determinada pueden ser más altos que los declarados Los valores reales de exposición y la cantidad de riesgo o daño sufrido por un individuo son únicos para cada situación y dependen de su entorno, la forma en que el individuo trabaja, el material en concreto en que se trabaja, el diseño del puesto de trabajo y el tiempo de exposición y la condición física del usuario Mirka Ltd no se hace responsable de las consecuencias del uso de los valores declarados en lugar de los valores reales de exposición para cualquier evaluación del riesgo individual.

Se puede obtener más información sobre riesgos y seguridad laborales en las siguientes páginas web:

<https://osha.europa.eu/en> (Europe) o <http://www.osha.gov> (USA)

Superficies de trabajo

La herramienta ha sido diseñada para su uso como herramienta manual. Siempre recomendamos que se utilice la herramienta sobre un suelo resistente. Puede utilizarse en cualquier posición, pero antes de dicho uso, el usuario debe estar en una posición segura, con una sujeción firme y los pies sobre un suelo estable, siendo consciente de que la herramienta puede desarrollar una reacción de par. Véase la sección «Instrucciones de manejo».

Cómo arrancar

Al desembalar la herramienta, asegúrese de que está intacta, completa y de que no ha sido dañada durante el transporte No utilice nunca una herramienta dañada

Antes de utilizarlo, compruebe que el plato de soporte esté correctamente fijado y bien sujeto. Conecte el cable de alimentación a la herramienta.

Para obtener la máxima potencia de esta herramienta se recomienda utilizarla con el extractor de polvo de Mirka (u otra unidad de extracción de polvo adecuada) y con productos de lijado de malla de Mirka. La combinación de lijadoras y productos de lijado de malla de Mirka con el extractor de polvo de Mirka es la base de las soluciones de lijado libre de polvo de Mirka.

El cable de alimentación de la herramienta se conecta a la toma de corriente del extractor de polvo. Al conectar el cable de alimentación de la herramienta a la salida del extractor de polvo, es posible utilizar la función de autoencendido del extractor de polvo.

Instrucciones de manejo

- Siempre debe manipular la herramienta con ambas manos.
- La herramienta está diseñada para utilizarse como herramienta manual. La herramienta puede usarse en cualquier posición. Nota. La herramienta puede desarrollar una reacción de torsión al ponerse en marcha.
- Asegúrese de que la herramienta esté apagada. Seleccione un abrasivo adecuado y asegúrelo al plato. Asegúrese de centrar el abrasivo pulidora en el plato. Para un rendimiento óptimo, recomendamos platos y productos de lijado Mirka.
- Se recomienda expresamente el uso de la herramienta en combinación con un Extractor de Polvo de Mirka.

Función de bloqueo

Activar la función de bloqueo hace que la herramienta funcione continuamente sin mantener presionado el botón de inicio.

Función de intensidad de velocidad

La función de intensidad de velocidad de la herramienta es una característica que aumenta gradualmente su velocidad a medida que el usuario aplica más carga sobre ella y, a medida que el usuario reduce la carga, la velocidad disminuirá. Permite al usuario comenzar con una velocidad más baja y aumentarla gradualmente según sea necesario para disminuir el riesgo de dañar la pieza de trabajo. Si el usuario aplica demasiada carga, es posible que la herramienta no pueda mantener el ritmo y las r. p. m disminuirán. La velocidad máxima se elige de forma usual.

Funcionamiento	Procedimiento	Indicación
Iniciar la herramienta a estado operativo	Presione el botón de encendido/modo de espera para iniciar la herramienta a estado operativo.	El indicador LED multiusos comienza a parpadear en verde y la velocidad establecida aparece en el indicador.
Iniciar y detener la herramienta	El dispositivo se inicia al mantener presionado el botón de inicio, la herramienta se detiene cuando se suelta el botón.	El indicador LED multiusos enciende en color verde continuo mientras la herramienta esté funcionando.
Usar la función de bloqueo	La función de bloqueo se activa de la siguiente manera: <ol style="list-style-type: none"> 1. Presionar el botón de inicio y luego presionar el botón de bloqueo. 2. Presionar el botón de bloqueo y luego presionar el botón de inicio. El bloqueo se desactiva y la herramienta se detendrá al presionar el botón de bloqueo o el botón de inicio mientras la herramienta está en funcionamiento.	El indicador LED multiusos enciende en color verde continuo mientras la herramienta esté funcionando.
Cambiar la velocidad	Cuando la herramienta está funcionando o en estado operativo, la velocidad se puede ajustar al presionar o mantener presionado "speed+" (más velocidad) o "speed-" (menos velocidad).	La configuración de velocidad actual se indica en el indicador LED.
Cambiar entre el modo normal y el modo de intensidad de velocidad	Cuando la herramienta está en estado operativo, los modos pueden cambiarse al presionar de forma simultánea "speed+" (más velocidad) y "speed-" (menos velocidad).	El indicador LED multiusos parpadea en rojo una vez cuando se cambia el modo.

Funcionamiento	Procedimiento	Indicación
Poner el dispositivo en estado de espera	La herramienta se pone en modo de espera al presionar el botón de encendido/modo de espera.	El indicador LED multiusos y la barra LED están apagados.

Bluetooth

Esta herramienta incorpora tecnología Bluetooth® de bajo consumo y puede conectarse con la aplicación myMirka, donde podrá encontrar funciones adicionales. Para obtener más información sobre las funciones de la aplicación y saber si están disponibles en su país, visite www.mirka.com/mymirka

Para activar Bluetooth en su Mirka® DEROS RS 600(X), siga estos pasos:

1. Conecte el cable de alimentación a la toma de corriente
2. Mantenga pulsado el botón "Speed+" mientras cambia la herramienta a un estado operativo con el botón "On/Standby".
3. Las luces led de la izquierda se encenderán (en verde) para indicar que Bluetooth está activo
El LED indicador de conexión inalámbrica comenzará a parpadear en azul para indicar que el Bluetooth está activado. El LED dejará de parpadear una vez que se establezca la conexión.

AVISO! Si no tiene instalada la aplicación o no está disponible en su país, no deberá activar el Bluetooth.

La marca nominativa y los logos de Bluetooth® son marcas registradas que pertenecen a Bluetooth SIG, Inc , por lo cual todo uso que haga Mirka Ltd de dichas marcas será bajo licencia Otras marcas registradas y nombres comerciales serán propiedad de sus respectivos propietarios

FCC Rules & Industry Canada's licence-exempt RSS

El cumplimiento del reglamento de radiocomunicaciones en Norteamérica ha sido verificado conforme a FCC Parte 15 (subapartados B y C), RSS-GEN, RSS-247 y FCC § 15.247. Su funcionamiento está sujeto a las dos siguientes condiciones:

1. Este artículo no causa interferencias dañinas.
2. Este artículo debe aceptar cualquier tipo de interferencia que reciba, incluidas aquellas que puedan causar un funcionamiento no deseado.

AVISO! Este equipo ha sido testado y declarado conforme a los límites de un dispositivo digital de Clase B, tal y como se especifica en la parte 15 de la normativa del FCC. Dichos límites tienen como objetivo ofrecer una protección razonable contra interferencias dañinas en una instalación de tipo residencial. Este equipo genera, utiliza y puede emitir energía de radiofrecuencia, la cual, en caso de no haber sido debidamente instalada y utilizada, puede causar interferencias dañinas en las comunicaciones de radio.

Ahora bien, no existe garantía alguna de que esta interferencia no pueda ocurrir en una instalación particular. Si este equipo causa interferencias dañinas en la recepción de la radioo la televisión, lo cual se puede determinar apagando y encendiendo el equipo, recomendamos al usuario que intente corregir la interferencia tomando una o varias de las siguientes medidas:

- Reoriente o cambie de lugar la antena de recepción.
- Aumente la separación entre el equipo y el receptor.
- Conecte el equipo a una salida de un circuito diferente de aquel al que esté conectado el receptor.
- Consulte y solicite ayuda a su distribuidor o bien a un técnico profesional de radio/TV.

ADVERTENCIA AL USUARIO: Todo cambio o modificación no aprobado expresamente por la parte responsable del cumplimiento puede despojar al usuario de la autoridad necesaria para operar este equipo.

Mantenimiento



¡Desconecte siempre la fuente de alimentación antes del mantenimiento!
¡Use solo piezas de repuesto originales de Mirka!

Cambio del plato de soporte

1. Levante la cubierta de la llave del plato. Inserte la llave del plato en la ranura de la carcasa y fije la tuerca de rodamiento.
2. Gire el plato de soporte en sentido contrario a las agujas del reloj para extraerlo.
3. Monte y apriete el nuevo plato de soporte con arandelas.
4. Retire la llave del plato y cierre la cubierta.

Protector de plato

Los protectores de plato Mirka han sido diseñados para proteger el plato de soporte del deterioro que se produce al lijar de forma continua y agresiva con productos de malla. Estos protectores, de excelente relación calidad-precio, se colocan entre el plato de soporte y el disco de lijado y deben cambiarse con regularidad. Los protectores de plato prolongan la vida del plato de soporte.

Cubierta antipolvo

La cubierta antipolvo Mirka está diseñada para usarse con el protector de plato. La cubierta antipolvo mejora la recolección de polvo al usar abrasivos fuertes.

Instrucciones de montaje:

1. Localice la flecha de rotación tanto en la cubierta antipolvo como en la carcasa.
2. Alinee ambas flechas cuando coloque la cubierta antipolvo.

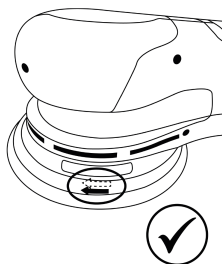
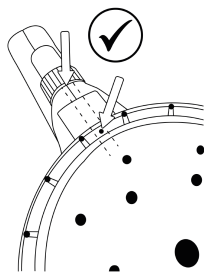
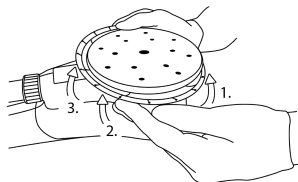
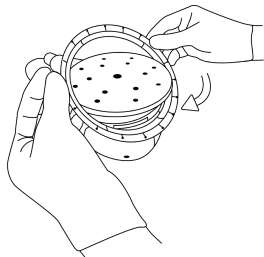

Manejo y almacenamiento

Guarde el aparato en un lugar seco y protegido de la lluvia y las heladas. Manténgalo libre de presión para evitar posibles deformaciones.

Servicio adicional

El mantenimiento siempre deberá ser realizado por personal cualificado. Para mantener la validez de la garantía de la herramienta y garantizar la seguridad y el funcionamiento óptimos de la misma, el mantenimiento deberá ser realizado por un centro de servicio autorizado Mirka. Para ubicar su centro de servicio autorizado Mirka más cercano, comuníquese con el Servicio de atención al cliente Mirka, con su distribuidor Mirka o visite www.mirka.com.

Guía de solución de problemas

Síntoma	Causa posible	Solución
El LED multifunción parpadea en rojo y verde.	Conectado a una toma de corriente con voltaje erróneo.	Conecte la herramienta a un enchufe que corresponda con el voltaje nominal de la herramienta.
El LED multifunción no emite luz cuando el equipo está encendido.	El cable de alimentación no está bien unido a la lijadora o al enchufe de la corriente.	Conéctelo bien.
El LED multifunción está en rojo y, al lijar, la herramienta se ralentiza hasta la velocidad mínima.	Temperatura demasiado alta en la herramienta La carga a largo plazo es demasiado pesada.	Reduzca la carga de la herramienta durante un tiempo y la herramienta recuperará su velocidad habitual.
El LED multifunción está en rojo y las r. p. m. disminuyen ligeramente.	La carga a corto plazo es demasiado pesada.	Utilice una carga más ligera y el LED (a la derecha) pasará a emitir automáticamente una luz verde.
El equipo se detuvo y el LED multifunción está en rojo.	La herramienta está en modo de seguridad debido a su alta temperatura.	Espere a que la herramienta se haya enfriado.

Información sobre gestión de residuos

PELIGRO



Para inutilizar una herramienta de potencia obsoleta, quite el cable de alimentación.

Cumpla con las normativas específicas aplicables en su país sobre el desguace y el reciclado de máquinas, embalajes y accesorios en desuso.

Solo para la UE: Norealice el desguace de herramientas eléctricas junto con los residuos domésticos. En cumplimiento de las directivas europeas sobre residuos de aparatos eléctricos y electrónicos y su aplicación de acuerdo con la legislación nacional, las herramientas eléctricas que han llegado al final de su vida deben ser recogidas por separado y llevadas a una planta de reciclaje compatible con el medio ambiente.



Para más información sobre REACH, RoHS y nuestra responsabilidad social corporativa, visite www.mirka.com

Déclaration de conformité

Mirka Ltd, 66850 Jeppo, Finlande

certifie sous son unique responsabilité que les produits Mirka® (listés ci-dessous, consulter le tableau « Caractéristiques techniques » pour un modèle spécifique), pour lesquels la présente attestation est délivrée, sont conformes aux normes ou autres documents normatifs suivants : EN 62841-1:2015/A11:2022, EN IEC 62841-2-3:2021/A11:2021, EN IEC 55014-1:2021, EN IEC 55014-2:2021, EN 61000-3-2:2014, EN 61000-3-3:2013, EN 300 328 V2.2.2, EN 301 489-1 V2.2.3, EN 301 489-17 V3.2.4, EN IEC 63000:2018 conformément aux réglementations 2006/42/CE, 2011/65/UE, 2014/53/UE.

Des produits: Mirka® DEROS RS 600(X)

Jeppo (Finlande), le 12 février 2024 Lieu et date d'établissement	 Société	 Stefan Sjöberg, PDG	Fabricant/Fournisseur Mirka Ltd 66850 Jeppo, Finlande Tél : +358 20 760 2111 Fax +358 20 760 2290 www.mirka.com	
--	--	--	---	--

Traduction des instructions originales Nous nous réservons le droit d'apporter des modifications à ce manuel, à tout moment et sans avis préalable

Important

Lire attentivement ces consignes de sécurité et d'utilisation avant de mettre en service, de faire fonctionner ou d'assurer l'entretien de cet appareil. Conserver ces consignes dans un lieu sûr et accessible. Veuillez lire et respecter les réglementations nationales et locales.

Équipement de protection individuelle requis



Porter des gants de sécurité



Porter des lunettes de sécurité



Porter des protections auditives













Porter des gants de sécurité



Porter un masque facial

Symboles

	Conforme aux normes UE concernées
	Conforme aux directives du Royaume-Uni concernées
	Conforme aux exigences RCM australiennes et néo-zélandaises
	Est conforme aux exigences de conformité eurasiennes
	Conforme aux exigences serbes
	Est conforme aux exigences de conformité de l'Ukraine

	Est conforme aux exigences de conformité brésiliennes
	Conforme aux exigences RoHS chinoises
	Utilisez toujours avec les deux mains
	Class II
DEROS RS 600	Ponceuse à disque



Attention : Situation potentiellement dangereuse pouvant provoquer la mort ou de graves blessures et/ou des dommages matériels

Attention : Situation potentiellement dangereuse pouvant provoquer des blessures légères ou modérées et/ou des dommages matériels



CONFORMS TO UL STD 62841-1, 62841-2-3
 CERTIFIED TO CAN/CSA STD
 C22.2 No. 62841-1, C22.2 No. 62841-2-3

Veillez lire et respecter

- General Industry Safety & Health Regulations, part 1910, OSHA 2206, available from: Superintendent of Documents; Government Printing Office; Washington DC 20402
- Les réglementations nationales et locales



Consignes de sécurité générales concernant les outils électriques



AVERTISSEMENT – Lisez l'ensemble des avertissements et consignes de sécurité. Quiconque ne respecte pas les avertissement et consignes risque de s'exposer à une décharge électrique, de provoquer un incendie et/ou de graves blessures.

Conserver les avertissements et consignes pour pouvoir consulter ultérieurement. Le terme « outil électrique » utilisé dans les consignes de sécurité fait référence à votre outil électrique, soit-il branché (par un cordon) sur le secteur ou fonctionnant (sans fil) avec une batterie.

1. Sécurité de la zone de travail

- Veiller à ce que la zone de travail reste propre et bien éclairée.** Les zones sombres et encombrées sont propices aux accidents.
- Ne pas utiliser d'outils électriques dans des atmosphères explosives, telles que celles contenant des poussières, gaz ou liquides inflammables.** Les outils électriques créent des étincelles qui risquent d'enflammer les poussières ou les fumées.
- Pendant l'utilisation d'un outil électrique, tenir les enfants et les spectateurs à distance.** Toute distraction risquerait de vous faire perdre le contrôle.

2. Sécurité électrique

- Les prises des outils électriques doivent correspondre à celles du secteur. Ne jamais modifier une prise de quelque manière que ce soit. Ne pas utiliser d'adaptateurs avec des outils électriques raccordés à la terre.** L'utilisation de prises mâles et femelles correspondantes réduit les risques de décharges électriques.
- Éviter tout contact corporel avec les surfaces raccordées à la terre comme les tuyaux, les cuisinières, les radiateurs et les réfrigérateurs.** Le risque d'électrocution est plus grand si votre corps est en contact avec la terre.

- c. **Ne pas exposer les outils électriques à la pluie ou à l'humidité.** La pénétration de l'eau dans un outil électrique augmente les risques de choc électrique.
- d. **Utiliser le cordon à bon escient : jamais pour porter, tirer ou débrancher l'outil. Éloigner le cordon de la chaleur, de l'huile, des arêtes vives et des pièces mobiles.** Les cordons endommagés ou emmêlés augmentent le risque d'électrocution.
- e. **En cas d'utilisation d'un outil électrique en extérieur, utiliser une rallonge prévue à cet effet.** Utiliser un cordon adapté à une utilisation en extérieur réduit le risque d'électrocution.
- f. **S'il est inévitable d'utiliser l'outil électrique dans un milieu humide, le brancher à une source d'alimentation protégée par un dispositif différentiel à courant résiduel (DDR).** L'utilisation d'un DDR réduit le risque d'électrocution.

3. Sécurité du personnel

- a. **Restez alerte, regardez ce que vous faites et faites preuve de bon sens lors de l'utilisation de vos outils électriques. N'utilisez jamais d'outil électrique en cas de fatigue ou sous l'emprise de drogues, d'alcool et de médicaments.** Un moment d'inattention au cours de l'utilisation d'outils électriques peut provoquer des blessures graves.
- b. **Porter un équipement de protection individuelle. Toujours porter une protection oculaire.** Des équipements de protection tels qu'un masque anti-poussière, des chaussures antidérapantes, un casque de sécurité ou encore des protections auditives utilisés dans des conditions appropriées peuvent réduire le risque de blessures.
- c. **Éviter tout démarrage intempestif. Vérifier que l'interrupteur est en position arrêté avant de brancher l'outil à une source électrique et/ou la batterie, de soulever ou de porter l'appareil.** Transporter des outils électriques avec le doigt placé sur l'interrupteur ou brancher des outils lorsque l'interrupteur est en position marche est propice aux accidents.
- d. **Retirer toutes clés de réglage avant d'allumer l'appareil.** Une clé restée sur une pièce rotative de l'outil peut provoquer des blessures.
- e. **Ne pas tendre le bras trop loin. Veiller à ne jamais perdre l'équilibre.** Cela permet d'avoir un meilleur contrôle sur l'outil électrique en cas d'imprévu.
- f. **Porter des vêtements appropriés. Ne porter ni vêtements amples ni bijoux pendants. Veiller à ce que cheveux, vêtements et gants restent éloignés des pièces mobiles** qui risqueraient de les happer.
- g. **Si les appareils sont conçus pour être raccordés à un système d'extraction et de captage de la poussière, veiller à ce qu'ils soient en place et dûment utilisés.** L'utilisation d'un système de captage de la poussière peut réduire les risques liés à la poussière.
- h. **Une fois familiarisé avec les outils que vous utilisez souvent, attention à toujours rester vigilant et continuer à bien respecter les règles de sécurité.** Un manque d'attention peut entraîner des blessures graves en une fraction de seconde.

4. Utilisation et soin de l'outil électrique

- a. **Ne pas exercer de surcharge sur l'outil électrique. Utiliser l'outil approprié à vos besoins.** Utiliser le bon outil et à la vitesse prévue permettra d'obtenir un meilleur résultat et sera moins risqué.
- b. **Ne pas utiliser l'outil électrique si son interrupteur ne l'allume ou ne l'éteint pas.** Tout outil électrique dont l'interrupteur ne fonctionne plus est dangereux et doit être réparé.
- c. **Avant d'effectuer des réglages, de changer d'accessoires ou de ranger vos appareils, débrancher la prise du secteur et/ou la batterie de l'outil.** Ce type de mesure de sécurité préventive réduit les risques de démarrage imprévu de l'outil.
- d. **Toujours laisser un outil tournant au ralenti hors de portée des enfants, et ne jamais confier son utilisation à des personnes connaissant mal ces consignes ou l'outil.** Entre les mains d'utilisateurs non entraînés, les outils électriques constituent un danger.
- e. **Entretien des outils électriques et ses accessoires. Contrôler tout désaxage ou grippage des pièces mobiles, toute rupture des pièces ou tout autre problème risquant d'affecter le bon fonctionnement de l'outil. S'il est endommagé, faire réparer l'outil avant de l'utiliser.** De nombreux accidents sont dus à des outils électriques mal entretenus.
- f. **Veiller à ce que les outils coupants restent affûtés et propres.** Les outils coupants bien entretenus dont les arêtes de coupe sont bien affûtées risquent moins de se gripper et son plus faciles à maîtriser.
- g. **Utiliser l'outil électrique, ses accessoires, ses outils rapportés etc. conformément à ces consignes, en prenant en compte les conditions de travail et le travail à réaliser.** L'utilisation d'un outil électrique à des fins différentes de celles pour lesquelles il a été conçu pourrait s'avérer dangereux.
- h. **Veiller à ce que les poignées et les zones de préhension restent sèches, propres et dénuée de graisse ou d'huile.** En cas de situation inattendue, une poignée ou une zone de préhension poisseuse empêcheront de tenir et de maîtriser correctement l'outil.

5. Entretien

- a. **Confier la réparation de votre outil électrique à une personne qualifiée, et n'utiliser que des pièces de rechanges identiques.** Cela garantira la sécurité de l'outil.



Avertissements de sécurité courants pour le ponçage

a) Cet outil électrique est conçu pour fonctionner comme une ponceuse. Lisez tous les avertissements de sécurité, les instructions, les illustrations et les caractéristiques fournis avec cet outil électrique. Ne pas suivre toutes les instructions énumérées ci-dessous peut entraîner un choc électrique, un incendie et/ou une blessure grave.

b) Les opérations telles que le meulage, le brossage métallique, le polissage, le perçage ou le tronçonnage ne sont pas recommandés avec cet outil électrique. Les opérations pour lesquelles l'outil électrique n'est pas conçu peuvent créer un danger et causer une blessure corporelle.

c) Ne pas convertir cet outil électrique pour l'utiliser d'une façon pour laquelle il n'est pas conçu et qui n'est pas indiquée par le fabricant de l'outil. Une telle conversion peut entraîner une perte de contrôle et causer une blessure corporelle grave.

d) Ne pas utiliser des accessoires qui ne sont pas spécialement conçus et recommandés par le fabricant de l'outil. Le fait que l'accessoire peut être fixé à votre outil électrique n'assure pas un fonctionnement sécuritaire.

e) La vitesse nominale de l'accessoire doit être au moins égale à la vitesse maximale indiquée sur l'outil électrique. Les accessoires fonctionnant plus vite que leur vitesse nominale peuvent se briser et voler en éclats.

f) Le diamètre extérieur et l'épaisseur de votre accessoire doivent être dans la capacité nominale de votre outil électrique. Les accessoires de la mauvaise taille ne peuvent pas être gardés ou contrôlés de façon appropriée.

g) Les dimensions du montage d'accessoires doivent correspondre à la dimension du matériel de montage de l'outil électrique. Les accessoires qui ne correspondent pas au matériel de montage de l'outil électrique manqueront d'équilibre, vibreront de façon excessive et peuvent causer une perte de contrôle.

h) Ne pas utiliser un accessoire endommagé. Avant chaque utilisation, inspectez l'accessoire comme les meules abrasives en cas de copeaux ou de fissures, le plateau en cas de fissures, des déchirures ou de l'usure excessive, la brosse métallique en cas de fils desserrés ou craqués. Si l'outil électrique ou l'accessoire a été échappé, inspectez pour savoir s'il y a des dommages ou installez un accessoire non endommagé. Après avoir inspecté et installé un accessoire, éloignez-vous et éloignez les passants de la trajectoire de l'accessoire en rotation et faire fonctionner l'outil électrique à la vitesse à vide maximale pendant une minute. Les accessoires endommagés se briseront normalement pendant la durée de ce test.

i) Portez un équipement de protection individuel. Selon l'application, utilisez un masque de protection ou des lunettes de sécurité. Au besoin, portez un masque antipoussières, des protecteurs auditifs, des gants et un tablier d'atelier de travail pouvant arrêter de petits fragments abrasifs ou de la pièce de travail. La protection oculaire doit pouvoir arrêter les débris volants générés par diverses utilisations. Le masque antipoussières ou respiratoire doit pouvoir filtrer des particules générées par votre utilisation. Une exposition prolongée à du bruit de haute intensité peut causer la perte de l'ouïe.

j) Gardez les passants à une distance sécuritaire loin de l'aire de travail. Toute personne entrant dans l'aire de travail doit porter un équipement de protection individuel. Des fragments de la pièce de travail et d'un accessoire brisé peuvent être projetés et causer une blessure au-delà de l'aire immédiate de l'utilisation.

l) Placez le cordon à l'écart de l'accessoire en rotation. Si vous perdez le contrôle, le cordon peut être coupé ou accroché et votre main ou bras peut être tiré dans l'accessoire en rotation.

m) Ne jamais déposer l'outil électrique jusqu'à ce que l'accessoire soit complètement arrêté. L'accessoire en rotation peut saisir la surface et mettre l'outil électrique hors de contrôle.

n) Ne pas faire fonctionner l'outil pendant que vous le portez à vos côtés. Un contact accidentel avec un accessoire en rotation pourrait accrocher vos vêtements, tirant l'accessoire dans votre corps.

o) Nettoyez régulièrement les fentes d'aération de l'outil électrique. Le ventilateur du moteur tirera la poussière à l'intérieur du boîtier et l'accumulation excessive de métal fritté peut causer des risques électriques.

p) Ne pas utiliser l'outil électrique près de matières inflammables. Des étincelles pourraient enflammer ces matières.

q) Ne pas utiliser des accessoires qui nécessitent des liquides de refroidissement. Utiliser de l'eau ou d'autres liquides de refroidissement peut entraîner une électrocution ou un choc.



Consignes de sécurité supplémentaires pour toutes les opérations

Rebond et avertissements reliés

Un rebond est une réaction soudaine d'une meule en rotation, d'un plateau, d'une brosse ou de tout autre accessoire pincé ou accroché. Un pincement ou un accrochage cause un blocage rapide l'accessoire en rotation ce qui force l'outil électrique non contrôlé dans la direction opposée de la rotation de l'accessoire au point de fixation.

Par exemple, si une meule abrasive est accrochée ou pincée par la pièce de travail, l'extrémité de la meule qui entre dans le point de pincement peut creuser la surface du matériau causant la montée ou l'expulsion de la meule. La meule peut soit bondir vers ou à l'opposé de l'utilisateur, selon la direction du mouvement de la meule au point de fixation. Les meules abrasives peuvent aussi se briser dans ses conditions.

Le rebond est le résultat d'une mauvaise utilisation de l'outil électrique et/ou de procédures ou conditions de fonctionnement incorrectes et il peut être évité en prenant des précautions appropriées comme indiqué ci-dessous.

- Maintenir une bonne prise de l'outil électrique et placer votre corps et votre bras afin de vous permettre de résister aux forces du rebond. Utilisez toujours la poignée auxiliaire, si fournie, pour un contrôle maximal du rebond ou de la réaction du couple durant le démarrage.** L'utilisateur peut contrôler les réactions du couple ou les forces du rebond si des précautions appropriées sont prises.
- Ne jamais placer votre main près de l'accessoire en rotation.** L'accessoire peut rebondir sur votre main.
- Ne pas placer votre corps à l'endroit où l'outil électrique se déplacera si un rebond se produit.** Le rebond propulsera l'outil en direction opposée au mouvement de la meule au point d'accrochage.
- Faire particulièrement attention lors du travail sur les coins, les bords coupants, etc. Éviter faire rebondir ou d'accrocher l'accessoire.** Les coins, les bords coupants ou les rebondissements ont tendance à accrocher l'accessoire en rotation et causer la perte de contrôle ou un rebond.
- Ne pas fixer une lame à chaîne coupante pour la sculpture du bois, une meule diamantée à segments ayant un écart périphérique plus grand de 10 mm ou une lame de scie dentée.** De telles lames créent des rebonds fréquents et une perte de contrôle.



Consignes de sécurité supplémentaires pour le ponçage

Avertissements de sécurité spécifiques pour le ponçage

- **Utilisez un papier pour disque abrasif de taille appropriée. Suivez les recommandations du fabricant lorsque vous choisissez le papier abrasif.** Le papier abrasif trop grand qui dépasse le patin de ponçage présente un risque de lacération et peut entraîner un accrochage, un déchirement du disque ou un rebond.



Consignes de sécurité supplémentaires

- Seule l'utilisation de plateaux Mirka d'origine peut assurer la sécurité de l'outil.
- Lire la fiche de données de sécurité correspondant à la surface de travail
- En cas de gêne physique au niveau de la main ou du poignet, cesser de travailler et demander un avis médical. Les blessures touchant les mains, les poignets ou les bras peuvent résulter de travaux ou de mouvements répétitifs ou d'une surexposition aux vibrations
- La prise électrique et le connecteur femelle ne sont pas normalisés IEC. Ne pas utiliser d'autres câbles d'alimentation que les câbles de la marque Mirka. Les cordons d'alimentation électrique Mirka s'achètent chez les prestataires Mirka.
- Vérifier régulièrement l'outil, le plateau, le cordon d'alimentation et les accessoires pour s'assurer qu'ils ne présentent pas des signes d'usure. Si le câble d'alimentation est endommagé, il doit être remplacé par un câble d'alimentation Mirka original.
- Nettoyer ou remplacer quotidiennement le sac à poussière de l'extracteur. La poussière peut être hautement combustible. Le nettoyage ou le remplacement du sac assure également une performance optimale de l'outil.
- En cas de dysfonctionnement de l'outil, cesser immédiatement le travail et procéder à son entretien ou à sa réparation.
- Toujours s'assurer que la pièce à poncer est fermement fixée.
- Pendant l'utilisation, garder les mains à distance du plateau tournant.



Avertissements supplémentaires

Certaines poussières produites par le ponçage électrique, le sciage, le meulage, le perçage et d'autres activités de construction contiennent des agents chimiques qui causent des cancers, des anomalies congénitales ou d'autres dangers pour la reproduction. Voici quelques exemples de tels agents chimiques :

- le plomb des peintures à base de plomb,
- la silice cristalline des briques, du ciment et d'autres produits de maçonnerie, et
- l'arsenic et le chrome du bois d'oeuvre traité chimiquement.

Les conséquences de telles expositions varient en fonction de la fréquence à laquelle vous faites ce type de travail. Pour réduire votre exposition à ces agents chimiques, travaillez dans un endroit bien ventilé et utilisez des équipements de protection agréés, tels que les masques de protection contre la poussière qui sont conçus spécialement pour filtrer les particules microscopiques.

Caractéristiques techniques

DEROS RS	600	600X
Puissance/Courant	750 W	7,5 A
Tension transformateur	220–240 VAC	100–120 VAC
Vitesse de rotation	700–2500 rpm	700–2500 rpm
Diamètre du plateau	Ø 150 mm	Ø 150 mm
Poids	1,8 kg	1,8 kg
Niveau de protection	II	II

Données relatives au bruit et aux vibrations

Les valeurs mesurées peuvent être utilisées pour comparer un outil à un autre et lors de l'évaluation préliminaire de l'exposition.

DEROS RS	600	600X
Niveau de pression acoustique (L_{pA})	60,5 dB(A)	60,5 dB(A)
Niveau de puissance acoustique (L_{WA})	68,5 dB(A)	68,5 dB(A)
Degré d'incertitude de mesure du son K_{WA}	2,5 dB(A)	2,5 dB(A)
Valeur d'émission des vibrations Surface de prise arrière	1,3 m/s ²	1,3 m/s ²
Valeur d'émission des vibrations Surface de prise avant	1,6 m/s ²	1,6 m/s ²
Degré d'incertitude d'émission des vibrations K_{pA} *	1,5 m/s ²	1,5 m/s ²

Les spécifications sont sujettes à changement sans préavis La gamme de modèles peut varier d'un marché à l'autre

* Les niveaux de bruit et de vibration indiqués dans le tableau sont dérivés d'essais effectués en laboratoire conformément aux codes et aux normes prescrits Ils ne suffisent pas à l'évaluation des risques pour tous les types d'exposition Les valeurs mesurées sur le lieu de travail peuvent être supérieures aux valeurs déclarées Les valeurs d'exposition réelles et le niveau de risque ou de dommages subis par une personne sont spécifiques à chaque situation et dépendent du milieu environnant, de la façon dont l'individu utilise ses machines, du matériau particulier sur lequel s'effectue le travail, de la conception du poste de travail ainsi que de la durée d'exposition et de la condition physique de l'utilisateur Mirka Ltd réfute toute responsabilité vis à vis des conséquences de l'utilisation des valeurs déclarées au lieu des valeurs réelles d'exposition pour toute évaluation de risque individuelle

Des informations complémentaires concernant la santé et la sécurité au travail peuvent être obtenues sur les sites suivants :

<https://osha.europa.eu/en> (Europe) ou <http://www.osha.gov> (USA)

Postes de travail

Cet outil a été conçu pour être utilisé en tant qu'outil à main. Il est recommandé de ne l'utiliser qu'en position stable sur un sol ferme. Les positions peuvent varier, mais l'opérateur doit s'attendre à ce que l'outil produise un effet de torsion. Voir la section « Conseils d'utilisation ».

Pour commencer

Lors du déballage de l'outil, vérifier qu'il est intact, complet et qu'il n'a pas été endommagé au cours du transport Ne jamais utiliser un outil endommagé

Avant toute utilisation, vérifier que le plateau est correctement fixé et serré. Brancher le cordon d'alimentation sur l'outil.

Pour exploiter de manière optimale la puissance de cet outil, il est recommandé de l'associer à l'extracteur de poussière Mirka (ou à tout autre appareil d'extraction de la poussière adapté) et aux produits de ponçage Net de Mirka. Les solutions de ponçage sans poussière de Mirka reposent sur l'association des ponceuses, des produits de ponçage Net et d'un extracteur de poussière Mirka.

Le cordon d'alimentation de l'outil est branché sur l'alimentation de l'extracteur de poussière. Le fait de raccorder le cordon de l'outil à la prise de l'extracteur lui permet de bénéficier de la fonction de démarrage automatique de l'extracteur.

Instructions d'utilisation

- On doit toujours utiliser cet outil avec les deux mains.
- L'outil a été conçu pour être utilisé comme outil portatif. L'outil peut être utilisé dans n'importe quelle position. Remarque! L'outil peut développer une réaction de couple lors du démarrage.
- Assurez-vous que l'outil est éteint. Choisissez un abrasif approprié et fixez-le au plateau. Assurez-vous que l'abrasif soit centré sur le plateau. Pour une performance optimale, nous recommandons un plateau Mirka et des produits de ponçage Mirka.
- Il est fortement recommandé d'utiliser l'outil conjointement avec un extracteur de poussière Mirka.

Fonction de verrouillage

Activer la fonction de verrouillage fait fonctionner l'outil en continu sans avoir à appuyer sur le bouton Démarrer.

Fonction d'accélération

La fonction d'accélération de l'outil permet d'augmenter graduellement la vitesse de l'outil lorsque l'utilisateur met plus de poids sur l'outil et la vitesse diminue lorsque l'utilisateur met moins de poids sur l'outil. Cela permet à l'utilisateur de démarrer à un réglage de vitesse plus lent et d'augmenter graduellement la vitesse au besoin. Cela réduit le risque d'endommager la pièce de travail. Si l'utilisateur met trop de poids, l'outil pourrait ne pas être en mesure de continuer et les tours par minute ralentiront. La vitesse maximale est sélectionnée comme d'habitude.

Utilisation	Procédure	Indication
Mettre l'outil en état de marche	Appuyez sur le bouton Marche/Veille pour mettre l'outil en état de marche.	Le voyant DEL à usages multiples commence à clignoter en vert et la vitesse réglée est indiquée sur la barre du voyant DEL
Démarrer et arrêter l'outil	On démarre l'outil en appuyant et en maintenant le bouton Démarrer, l'outil s'arrête lorsqu'on relâche le bouton	Le voyant DEL à usages multiples est vert et fixe tant que l'outil fonctionne
Utiliser la fonction de verrouillage	La fonction de verrouillage est activée soit 1. En appuyant sur le bouton Démarrer, puis en appuyant rapidement sur le bouton Verrouiller. 2. En appuyant sur le bouton Verrouiller, puis en appuyant rapidement sur le bouton Démarrer. Le verrouillage est désactivé, et l'outil s'arrêtera, en appuyant soit sur le bouton Verrouiller ou sur le bouton Démarrer pendant que l'outil fonctionne.	Le voyant DEL à usages multiples est vert et fixe tant que l'outil fonctionne
Changer la vitesse	Lorsque l'outil fonctionne ou en état de marche, la vitesse peut être ajustée en appuyant ou en maintenant Speed+ (Vitesse+) ou Speed- (Vitesse-)	Le réglage actuel de la vitesse est indiqué sur la barre du voyant DEL
Passer du mode Normal au mode Accélération	Lorsque l'outil est en état de marche, les modes de l'outil peuvent être changés en appuyant simultanément sur Speed+ (Vitesse+) et Speed- (Vitesse-)	Le voyant DEL à usages multiples clignote en rouge lorsque le mode est changé
Mettre l'outil en mode Veille	L'outil est mis en mode Veille en appuyant sur le bouton Marche/Veille	Le voyant DEL à usages multiples et la barre du voyant DEL sont éteints

Bluetooth

Cet outil est doté d'une technologie de faible énergie Bluetooth® et peut être connecté à l'application MyMirka qui donne accès à des fonctionnalités d'outils supplémentaires. Pour en savoir plus sur la fonctionnalité de l'application et si elle est disponible dans votre pays, consultez www.mirka.com/mymirka

Suivre la procédure suivante pour activer le Bluetooth de votre Mirka® DEROS RS 600(X) :

1. Brancher le cordon d'alimentation sur le secteur
2. Appuyez et maintenez enfoncé le bouton Speed+ (Vitesse+) lorsque vous passez en état de marche à l'aide du bouton On/Standby (Marche/En attente).
3. La LED de gauche s'allume (vert) pour indiquer que le Bluetooth est actif
Le voyant DEL de l'indication sans fil commence à clignoter en bleu pour indiquer que le Bluetooth est activé. Le voyant DEL cesse de clignoter lorsque la connexion est établie.

ATTENTION ! Si l'application n'est pas installée ou qu'elle n'est pas disponible dans votre pays, la fonction Bluetooth ne devrait pas être activée.

La marque verbale et le logo Bluetooth® sont des marques déposées et la propriété de Bluetooth SIG, Inc et l'utilisation de ces marques par Mirka Ltd est régie par une licence. Les autres marques et marques de commerce appartiennent à leurs propriétaires respectifs

FCC Rules & Industry Canada's licence-exempt RSS

La conformité avec les règlements nord-américains relatifs à la radio a été vérifiée conformément au document FCC partie 15, sous-parties B et C, RSS-GEN, RSS-247 et FCC §15.247. L'utilisation est soumise aux deux conditions suivantes :

1. L'appareil ne doit pas produire de brouillage nuisible.
2. L'utilisateur de l'appareil doit accepter tout brouillage radioélectrique subi, même si le brouillage est susceptible d'en compromettre le fonctionnement.

ATTENTION ! Cet équipement a été soumis à essais et s'avère conforme aux limites d'un appareil numérique de classe B, conformément à la partie 15 des règles du FCC. Ces limites sont définies pour protéger suffisamment contre les interférences nocives provoquées par une installation résidentielle. Cet appareil génère, utilise et peut émettre des radio-fréquences et, faute d'être installé et utilisé conformément aux instructions, il peut provoquer des interférences néfastes pour les communications radio.

Toutefois, il se peut qu'un brouillage se produise dans une installation particulière. Si cet équipement cause un brouillage nuisible à la réception des signaux de radio ou de télévision, ce qui peut être détecté en mettant l'équipement sous et hors tension, l'utilisateur peut tenter de résoudre le problème par l'un des moyens suivants :

- Réorienter ou déplacer l'antenne réceptrice.
- Augmenter la distance séparant l'équipement du récepteur.
- Brancher l'équipement sur un circuit électrique différent de celui où le récepteur est branché.
- Consulter le distributeur ou un technicien qualifié en radio/télévision pour obtenir de l'aide.

MISE EN GARDE POUR L'UTILISATEUR : Tout changement ou modification qui n'est pas expressément approuvé par la partie responsable de la conformité risquerait d'annuler l'autorité de l'utilisateur à utiliser l'équipement.

Maintenance



Avant toute opération de maintenance, toujours débrancher l'alimentation électrique !
N'utiliser que des pièces de rechange d'origine Mirka !

Remplacement du plateau

1. Levez le capot de la clé du patin. Insérez la clé du patin dans la fente du boîtier et fixez l'écrou de réglage.
2. Faire tourner le plateau dans le sens inverse des aiguilles d'une montre et le déposer
3. Assembler et serrer le nouveau plateau avec les rondelles
4. Retirez le patin et fermez le capot de la clé du patin.

Protecteur de plateau

Les protecteurs de plateaux Mirka sont conçus pour empêcher les plateaux, équipés de produits de la gamme Net, de s'user et de se déchirer lors d'opérations de ponçage agressif et continu. Particulièrement rentables, ces protecteurs, intercalés entre le plateau et le disque de ponçage, doivent être régulièrement remplacés. Les protecteurs de plateaux prolongent la durée de vie des plateaux.

Coiffe antipoussière

La coiffe antipoussière Mirka est conçue pour être utilisée avec le protecteur de plateau. La coiffe antipoussière améliore le dé poussiérage lorsque des abrasifs à gros grains sont utilisés.

Directives de montage :

1. Localisez la flèche rotative à la fois sur la coiffe antipoussière et le boîtier
2. Alignez les deux flèches lors de la mise en place de la coiffe antipoussière

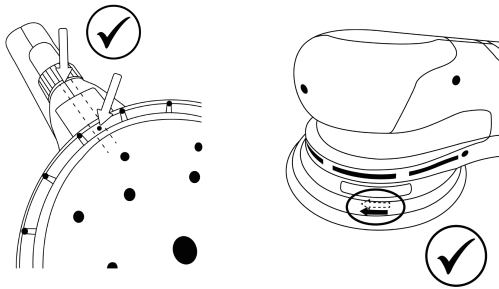
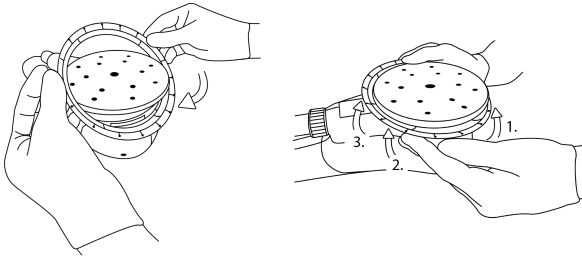

Stockage et manutention

Entreposer dans un endroit sec, protégé de la pluie et du gel. Éviter toute pression pour empêcher les déformations.



Autres opérations d'entretien

Tous les travaux d'entretien doivent toujours être réalisés par du personnel qualifié. Afin d'assurer la validité de la garantie de l'outil et un fonctionnement optimal en toute sécurité, tous les travaux d'entretien et de réparation doivent être effectués par un centre d'entretien Mirka autorisé. Pour trouver votre centre d'entretien Mirka autorisé le plus proche, communiquer avec le service à la clientèle de Mirka, votre revendeur Mirka ou consulter www.mirka.com

Guide de dépannage

Problème	Cause possible	Solution
Le voyant DEL à usages multiples clignote entre le rouge et le vert.	Appareil branché à une prise de courant dont la tension est inappropriée.	Brancher l'outil à une prise de courant qui correspond à la tension nominale de l'outil.
Le voyant DEL à usages multiples ne s'allume pas lors de la mise en marche.	Le cordon n'est pas bien branché à la ponceuse ou au secteur.	Le raccorder correctement.
Le voyant DEL à usages multiples est rouge et l'outil ralentit au réglage de vitesse minimum pendant le ponçage.	Température de l'outil trop élevée. Utilisation excessive trop longue.	Réduire temporairement la charge exercée sur l'outil pour lui permettre d'accélérer de nouveau.
Le voyant DEL à usages multiples est rouge et les tours par minute sont légèrement réduits.	Utilisation excessive trop courte.	Diminuer l'intensité de l'opération et le voyant (droite) repassera automatiquement au vert.
L'outil s'est arrêté et le voyant DEL à usages multiples est rouge.	À cause de la surchauffe, l'outil s'est mis en mode de sécurité.	Attendre que l'outil ait refroidi.

Mise au rebut

DANGER



Rendre inutilisables les outils électriques en trop en retirant leur cordon d'alimentation.

Respecter les réglementations propres à chaque pays en ce qui concerne la mise au rebut et le recyclage des machines inutilisées, des emballages et des accessoires.

Union européenne uniquement : Ne pas jeter les outils électriques avec les déchets ménagers. En respect des directives européennes relatives à la mise au rebut des équipements électriques et électroniques et à sa mise en œuvre conformément à la loi nationale, les outils électriques en fin de vie doivent être triés et retournés à un centre de recyclage respectueux de l'environnement.

Pour davantage d'informations sur REACH, RoHS et notre responsabilité sociale d'entreprise, rendez-vous sur www.mirka.com

Declaração de conformidade

Mirka Ltd, 66850 Jeppo, Finlândia				
Declaramos, sob nossa inteira responsabilidade, que os produtos Mirka® (listados abaixo; consulte a tabela “Dados técnicos” para ver o modelo específico), aos quais esta declaração se refere, estão em conformidade com as seguintes normas ou outros documentos normativos: EN 62841-1:2015/A11:2022, EN IEC 62841-2-3:2021/A11:2021, EN IEC 55014-1:2021, EN IEC 55014-2:2021, EN 61000-3-2:2014, EN 61000-3-3:2013, EN 300 328 V2.2.2, EN 301 489-1 V2.2.3, EN 301 489-17 V3.2.4, EN IEC 63000:2018 de acordo com as regulamentações 2006/42/CE, 2011/65/UE, 2014/53/UE.				
Produtos: Mirka® DEROS RS 600(X)				
Jeppo 12/02/2024 Local e data de emissão	 Empresa	 Stefan Sjöberg, CEO	Fabricante/Fornecedor Mirka Ltd 66850 Jeppo, Finlândia Tel.: +358 20 760 2111 Fax: +358 20 760 2290 www.mirka.com	

Instruções originais. Reservamo-nos o direito de fazer alterações neste manual sem aviso prévio.

Importante

Ler estas instruções de segurança e de operação atentamente antes de instalar, operar ou fazer a manutenção desta ferramenta. Manter estas instruções num local seguro e acessível. Ler e cumprir os regulamentos nacionais e locais.

Equipamento de proteção individual exigido



Leia o
manual do operador



Use
óculos de segurança



Use
proteção auricular













Use
luvas de segurança



Use
máscara facial

Símbolos

	Em conformidade com as normas da UE relevantes
	Em conformidade com as normas relevantes da GB
	Em conformidade com os requisitos da Austrália e Nova Zelândia
	Compatível com os requisitos de conformidade da Eurásia
	Compatível com os requisitos de conformidade da Sérvia
	Compatível com os requisitos de conformidade da Ucrânia
	Compatível com os requisitos de conformidade do Brasil

	Em conformidade com os requisitos Rohs da China
	Opere a máquina sempre com as duas mãos
	Classe II
DEROS RS 600	Lixadeira de disco



Advertência: Possível situação de risco que pode resultar em morte ou lesão grave e/ou em danos à propriedade.

Cuidado: Possível situação de risco que pode resultar em lesões de pequena ou média gravidade e/ou em danos à propriedade.



Avisos gerais sobre a segurança de ferramentas elétricas



AVISO Ler todos os avisos e instruções de segurança. O não cumprimento dos avisos e instruções pode resultar em choque elétricos, incêndio e/ou lesões graves.

Guardar todos os avisos e instruções para consulta futura. O termo 'ferramenta elétrica' refere-se a uma ferramenta operada com corrente elétrica (com fio), ou operada a bateria (sem fio).

1. Segurança da área de trabalho

- Manter a área de trabalho limpa e bem iluminada.** Zonas desarrumadas ou escuras são um convite ao acidente.
- Não operar ferramentas elétricas em ambientes explosivos, como na presença de líquidos, gases ou poeiras inflamáveis.** As ferramentas elétricas geram faíscas que podem acender poeiras ou fumos.
- Manter crianças e outras pessoas afastadas quando estiver a usar uma ferramenta elétrica.** Uma distração pode resultar na perda de controlo.

2. Segurança elétrica

- A ficha da ferramenta elétrica deve corresponder à tomada de parede. Nunca modificar a ficha de qualquer forma. Não usar fichas adaptadoras com ligação à terra com ferramentas elétricas.** Fichas elétricas não modificadas, com tomadas correspondentes, reduzem o risco de choques elétricos.
- Evitar tocar em superfícies ligadas à terra com o corpo, como tubos, radiadores, fogões elétricos ou frigoríficos.** Há maior risco de choque elétrico se o corpo estiver exposto a ligações à terra.
- Não expor ferramentas elétricas a chuva ou humidade.** Penetração de água na ferramenta elétrica aumenta o risco de choque elétricos.
- Não negligenciar o fio elétrico. Nunca usar o fio elétrico para transportar, puxar ou desligar a ferramenta. Manter o fio elétrico afastado de calor, óleo, cantos afiados e peças móveis.** Fios danificados ou emaranhados aumentam o risco de choques elétricos.
- Se usar a ferramenta elétrica no exterior, deve usar uma extensão adequada para uso no exterior.** Usar um fio elétrico adequado para uso no exterior reduz o risco de choques elétricos.
- Se for inevitável usar uma ferramenta elétrica em locais húmidos, a alimentação de energia deve incluir um um aparelho de correntes residuais (RCD).** Usar um RCD reduz o risco de choques elétricos.

3. Segurança pessoal

- Para usar a ferramenta elétrica deve estar atento, com atenção ao que está a fazer e com bom senso. Não usar uma ferramenta elétrica se estiver cansado(a) ou sob a influência de drogas, álcool ou medicamentos.** Um momento de desatenção durante o uso de uma ferramenta elétrica pode resultar em lesões graves.
- Usar equipamento de proteção individual. Usar sempre proteção ocular.** Equipamento de proteção, como máscara anti-poeiras, sapatos anti-deslizantes, capacete industrial ou proteção auricular são apropriados para reduzir lesões.
- Evitar arranques acidentais. Assegurar que o interruptor está na posição de desligado antes de ligar a ferramenta à fonte de energia e/ou bateria, assim como antes de a pegar e carregar.** Transportar ferramentas elétricas com o dedo no interruptor, ou ligar ferramentas à tomada com o interruptor na posição ligada é um convite a acidentes.
- Antes de ligar a ferramenta, remover chaves ou chave de caixa.** Uma chave esquecida numa peça rotativa da ferramenta elétrica pode resultar em lesões.

- e. **Não se estique. Manter sempre os pés firmes**, para ter melhor controlo sobre a ferramenta elétrica em situações inesperadas.
 - f. **Usar roupa adequada. Não usar roupas soltas nem joias. Manter os cabelos, roupas e luvas afastadas de peças móveis.** Roupas soltas, joias ou cabelos compridos podem ficar presos nas peças móveis.
 - g. **Se forem disponibilizados aparelhos para ligar unidades de extração e recolha de poeiras, verificar se estão ligados e se são usados adequadamente.** Usar um aparelho de recolha de poeiras reduz perigos relacionados com poeiras.
 - h. **Não deve ficar complacente e ignorar os princípios de segurança da ferramenta por estar muito familiarizado(a) com a ferramenta devido ao seu uso frequente.** Um ação descuidada pode causar lesões graves numa fracção de segundo.
4. **Utilização e cuidados a ter com a ferramenta elétrica**
- a. **Não sobrecarregar a ferramenta elétrica. Usar a ferramenta elétrica correta para cada aplicação.** Uma ferramenta elétrica adequada faz melhor a tarefa, e com mais segurança, na velocidade para a qual foi concebida.
 - b. **Não usar a ferramenta elétrica se o interruptor não liga nem desliga.** Qualquer ferramenta elétrica que não possa ser controlada com o interruptor é um perigo e deve ser reparada.
 - c. **Desligar a ficha da tomada e/ou a bateria da ferramenta antes de fazer ajustamentos, trocar acessórios ou guardar a ferramenta elétrica.** Estas medidas de prevenção de segurança reduzem o risco de a ferramenta se ligar acidentalmente.
 - d. **Guardar ferramentas não usadas fora do alcance de crianças; não permitir que pessoas que não estejam familiarizadas com a ferramenta elétrica ou estas instruções operem a ferramenta.** As ferramentas elétricas são perigosas nas mãos de utilizadores não formados.
 - e. **Manutenção de ferramentas elétricas. Verificar se as peças móveis estão desalinhasadas ou gripadas, peças avariadas e outras situações que possam afetar a operação da ferramenta elétrica. Reparar uma ferramenta elétrica danificada antes de a usar.** Muitos acidentes são causados por ferramentas elétricas sem manutenção.
 - f. **Manter as ferramentas elétricas afiadas e limpas.** Ferramentas elétricas com manutenção adequada, com cantos afiados, têm menos probabilidade de gripar e são mais fáceis de controlar.
 - g. **Usar a ferramenta elétrica, acessórios, brocas e outros de acordo com estas instruções, tendo em consideração as condições operacionais e o trabalho a executar.** Usar uma ferramenta elétrica para operações que não sejam as previstas pode resultar em situações de perigo.
 - h. **Manter pegas e superfícies de aderência secas, limpas e sem óleo ou gordura.** Pegas e superfícies aderentes escorregadias não oferecem um manuseamento seguro ou controlo da ferramenta em situações inesperadas.
5. **Manutenção**
- a. **A ferramenta elétrica deve ser reparada por técnicos qualificados, apenas com peças sobressalentes idênticas**, para assegurar que a segurança da ferramenta elétrica é mantida.



Advertências de segurança comuns para lixamento

- a) Esta ferramenta elétrica foi projetada para funcionar como uma lixadeira. Leia todas as advertências de segurança, instruções, ilustrações e especificações fornecidas com esta ferramenta elétrica. Se todas as instruções listadas abaixo não forem seguidas, poderá ocorrer um choque elétrico, incêndio e/ou lesões graves.
- b) Não é recomendada a realização de operações como esmerilhamento, aplicação de escova de arame, polimento, corte de furos ou corte com esta ferramenta elétrica. As operações para as quais a ferramenta elétrica não foi projetada poderão gerar um risco e provocar lesões.
- c) Não use esta ferramenta elétrica em operações para as quais ela não foi especificamente projetada nem especificada por seu fabricante. Se você fizer isso, pode perder o controle da ferramenta e provocar lesões graves.
- d) Não use acessórios que não tenham sido especificamente projetados nem recomendados pelo fabricante da ferramenta. Não é porque o acessório pode ser acoplado à sua ferramenta elétrica que a operação segura está garantida.
- e) A velocidade nominal do acessório deve ser, pelo menos, igual à velocidade máxima indicada na ferramenta elétrica. Os acessórios que funcionarem mais rápido do que sua velocidade nominal poderão se quebrar e se soltar.
- f) O diâmetro externo e a espessura do acessório devem estar dentro da classificação de capacidade da sua ferramenta elétrica. Os acessórios de dimensão incorreta não podem ser armazenados ou controlados adequadamente.
- g) As dimensões da área de montagem do acessório devem corresponder às dimensões da área de montagem da ferramenta elétrica. Os acessórios que não corresponderem à área de montagem da ferramenta elétrica perderão o equilíbrio, vibrarão em excesso e poderão provocar perda de controle.

h) Não use um acessório danificado. Antes de cada uso do acessório, inspecione se há lascas e rachaduras nas rodas abrasivas, rachaduras no suporte de apoio, desgaste normal ou excessivo, fios soltos ou rachados na escova de arame. Se deixar cair uma ferramenta elétrica ou um acessório, inspecione se há danos ou instale um acessório que não esteja danificado. Depois de inspecionar e instalar um acessório, permaneça, juntamente com as demais pessoas, longe do alcance do acessório giratório e ligue a ferramenta elétrica na velocidade máxima sem carga durante um minuto. Normalmente, os acessórios danificados irão se quebrar durante este período de testes.

i) Use equipamento de segurança individual. Dependendo da aplicação, use máscara ou óculos de segurança. Conforme apropriado, use máscara para poeira, protetores auriculares, luvas e avental de oficina capazes de protegerem contra fragmentos pequenos de abrasivos ou peças. A proteção para os olhos precisa ser capaz de proteger contra os resíduos que se desprendem, gerados por várias operações. A máscara para poeira ou o respirador precisa ser capaz de filtrar as partículas geradas pela sua operação. A exposição prolongada ao ruído de alta intensidade pode provocar perda de audição.

j) Mantenha as demais pessoas a uma distância segura, longe da área de trabalho. Todas as pessoas que entrarem na área de trabalho precisam usar equipamento de segurança individual. Fragmentos de peças ou de um acessório quebrado poderão voar e provocar lesões para além da área imediata da operação.

l) Posicione o cabo longe do acessório giratório. Se você perder o controle, o cabo poderá ser cortado ou ficar preso, e sua mão ou braço poderá ser puxado(a) para o acessório giratório.

m) Nunca deixe a ferramenta elétrica em uma superfície sem que o acessório tenha parado por completo. O acessório giratório poderá se prender na superfície e fazer com que você perca o controle da ferramenta elétrica.

n) Não ligue a ferramenta elétrica ao transportá-la do seu lado. O contato acidental com o acessório giratório poderá prender suas roupas, puxando o acessório para seu corpo.

o) Limpe regularmente os respiros de ar da ferramenta elétrica. O ventilador do motor extrairá a poeira dentro do alojamento e o acúmulo excessivo de metal em pó poderá provocar riscos elétricos.

p) Não opere a ferramenta elétrica perto de materiais inflamáveis. As fagulhas poderão inflamar esses materiais.

q) Não use acessórios que exijam líquidos refrigerantes. O uso de água ou outros líquidos refrigerantes poderá resultar em eletrocussão ou choque.



Outras instruções de segurança para todas as operações

Retorno e advertências relacionadas

O retorno é uma reação repentina a uma roda giratória, um suporte de apoio, uma escova ou qualquer outro acessório preso(a) ou pressionado(a). O bloqueio ou a pressão provoca a paragem rápida do acessório giratório que, por sua vez, faz com que a ferramenta elétrica sem controle seja forçada na direção oposta da rotação do acessório no ponto da ligação.

Por exemplo, se uma roda abrasiva for pressionada ou bloqueada pela peça, a extremidade da roda que está entrando no ponto de aperto pode adentrar na superfície do material, fazendo com que a roda se solte ou pule. A roda poderá pular na direção do operador ou na direção oposta, dependendo da direção da movimentação da roda no ponto de aperto. As rodas abrasivas também podem se quebrar nessas condições.

O retorno é o resultado do uso indevido e/ou de procedimentos ou condições operacionais incorretas(os) da ferramenta elétrica, e pode ser evitado se as devidas precauções forem adotadas, conforme indicado a seguir.

- Mantenha o controle firme da ferramenta elétrica e posicione seu corpo e braço de forma a que você resista às forças de retorno. Use sempre a alça auxiliar, se fornecida, para obter o controle máximo sobre o retorno ou a reação ao torque durante a inicialização.** O operador pode controlar as reações ao torque ou forças de retorno se forem adotadas precauções adequadas.
- Nunca coloque sua mão perto do acessório giratório.** O acessório poderá retornar sobre a sua mão.
- Não posicione seu corpo na área onde a ferramenta elétrica se movimentará se o retorno ocorrer.** O retorno acionará a ferramenta na direção oposta à movimentação da roda no ponto de bloqueio.
- Tome um cuidado especial ao trabalhar em cantoneiras, extremidades afiadas, etc. Evite choques e pressões sobre o acessório.** Cantoneiras, extremidades afiadas ou ressalto têm uma tendência de bloquear o acessório giratório e provocar a perda de controle ou retorno.
- Não acople uma lâmina de talha, disco diamantado segmentado com um intervalo periférico maior que 10 mm ou lâmina dentada de serra elétrica.** Tais lâminas provocam o retorno e a perda de controle frequentes.



Instruções adicionais de segurança para operações de lixamento

Advertências de segurança específicas para as operações de lixamento

- Use uma lixa de disco de lixamento de tamanho adequado. Siga as recomendações dos fabricantes ao selecionar a lixa. Lixas maiores, que se projetam muito para além do calço de lixamento, apresentam um risco de laceração e podem prender, desgastar o disco ou provocar o retorno.



Avisos adicionais de segurança

- A segurança elétrica da ferramenta somente é assegurada por meio do uso de suportes de apoio originais da Mirka.
- Leia a Ficha de dados de segurança do material (Materials Safety Data Sheet, MSDS) relativa à superfície de trabalho.
- Caso sinta algum desconforto físico na mão/no pulso, pare de trabalhar e procure assistência médica. Lesões nos braços, mãos e pulsos podem resultar do trabalho, de movimentos repetitivos e da exposição excessiva a vibrações.
- A tomada elétrica e o conector são acopladores de aparelhos elétricos não IEC. Utilize apenas um cabo de alimentação elétrica original da Mirka. O cabo de alimentação elétrica da Mirka pode ser comprado em um revendedor autorizado Mirka.
- Inspeccione regularmente se há desgaste na ferramenta, no suporte de apoio, no cabo de alimentação e nas conexões. Se o cabo de alimentação estiver danificado, ele deve ser substituído por um cabo de alimentação original da Mirka.
- Limpe ou substitua diariamente o saco de coleta do aspirador de pó. A poeira pode ser altamente combustível. A limpeza ou a substituição do saco também garante um desempenho ideal.
- Se tiver a impressão de que a ferramenta está funcionando de forma incorreta, interrompa o uso imediatamente e providencie a manutenção e o reparo.
- Certifique-se sempre de que a peça a ser lixada está fixada com firmeza no local.
- Durante a utilização, manter as mãos afastadas do acessório rotativo.

Dados técnicos

DEROS RS	600	600X
Potência/Corrente	750 W	7,5 A
Tensão elétrica da rede	220–240 VAC	100–120 VAC
Velocidade	700–2500 rpm	700–2500 rpm
Tamanho do suporte de apoio	Ø 150 mm	Ø 150 mm
Peso	1,8 kg	1,8 kg
Grau de proteção	II	II

Informações sobre ruído e vibração

Os valores medidos podem ser usados para comparar uma ferramenta com outra em uma avaliação preliminar de exposição.

DEROS RS	600	600X
Nível de pressão sonora (L_{pA})	60,5 dB(A)	60,5 dB(A)
Nível de potência sonora (L_{WA})	68,5 dB(A)	68,5 dB(A)
Incerteza de medição de som K_{WA}	2,5 dB(A)	2,5 dB(A)
Valor de emissão de vibração Superfície de empunhadura traseira	1,3 m/s^2	1,3 m/s^2
Valor de emissão de vibração Superfície de empunhadura dianteira	1,6 m/s^2	1,6 m/s^2
Incerteza de emissão de vibração K_{pA}	1,5 m/s^2	1,5 m/s^2

As especificações estão sujeitas a alteração sem aviso prévio. A linha de modelos pode variar entre os mercados.

- * Os valores informados na tabela são derivados de testes de laboratório em conformidade com os códigos e normas declarados e não são suficientes para a avaliação dos riscos. Os valores medidos em um local de trabalho específico poderão ser mais altos do que os valores declarados. Os valores de exposição real e a quantidade de risco ou dano vivenciados por um indivíduo são exclusivos de cada situação e dependem do ambiente ao redor, da forma como o indivíduo opera a máquina, do material específico sendo trabalhado, do desenho da estação de trabalho e do tempo de exposição e da condição física do usuário. A Mirka Ltd não aceita qualquer responsabilidade pelas consequências do uso dos valores declarados, em vez dos valores de exposição reais, para qualquer avaliação de riscos individuais.

Outras informações sobre saúde e segurança ocupacionais podem ser obtidas nos sites a seguir:

<https://osha.europa.eu/en> (Europa) ou <http://www.osha.gov> (EUA)

Estações de trabalho

A ferramenta está prevista para ser usada como uma ferramenta portátil. Recomendamos sempre usar a ferramenta de pé sobre um pavimento sólido. Pode ser em qualquer posição, mas antes de usar o operador deve estar numa posição segura, a segurar bem a ferramenta e com os pés firmemente pousados; deve estar ciente que a ferramenta pode ter reações de binário. Ver a secção Instruções de operação.

Como começar

Ao desembalar a ferramenta, certifique-se de que ela está intacta, completa e que não foi danificada durante o transporte. Nunca use uma ferramenta danificada.

Antes de usar, verificar se a almofada de encosto está bem fixa e apertada.

Para obter o máximo desempenho desta ferramenta, é recomendado o uso da mesma com o aspirador de pó Mirka (ou com outra unidade de extração de poeira adequada) e com produtos Mirka para lixamento em tela livre de pó. A combinação de lixadeiras Mirka, produtos para lixamento em tela livre de pó e do aspirador de pó Mirka é a base das soluções de lixamento sem poeira da Mirka.

O fio elétrico da ferramenta está ligado à fonte de alimentação do extrator de poeiras. Depois de o fio elétrico da ferramenta estar ligado à tomada no extrator de poeiras, a função de auto-arranque do extrator de poeiras pode ser usada.

Instruções de operação

- A ferramenta deve ser sempre operada com as duas mãos.
- A ferramenta é destinada para ser operada como uma ferramenta portátil. A ferramenta pode ser utilizada em qualquer posição. Observação! A ferramenta pode desenvolver uma reação ao torque quando ligada.
- Certifique-se de que a ferramenta está desligada. Selecione um abrasivo adequado e fixe-o no suporte de apoio. Certifique-se de que o abrasivo está centralizado no suporte de apoio. Para que se obtenha um desempenho ideal, recomendamos um suporte de apoio da Mirka e produtos para lixamento da Mirka.
- Recomendamos vivamente usar a ferramenta junto com um extrator de poeiras Mirka.

Dispositivo de travamento

Ativar o dispositivo de travamento faz com que a ferramenta trabalhe continuamente sem precisar de pressionar e manter pressionado o botão de início.

Função de aceleração/desaceleração

Com a função de aceleração/desaceleração, a velocidade da ferramenta aumenta gradualmente quando o usuário aplica mais carga e diminui quando o usuário reduz a carga. Essa função permite que o usuário comece com uma configuração de velocidade mais baixa que aumentará gradualmente conforme necessário, diminuindo assim o risco de danificar a peça. Se o usuário aplicar muita força, a ferramenta poderá não suportar e as rpm diminuem. A velocidade máxima é selecionada como habitualmente.

Operação	Procedimento	Indicação
Colocar a ferramenta em estado operacional	Pressione o botão Ligar/Modo de espera para colocar a ferramenta em estado operacional.	O LED multifunção começa a piscar em verde e a velocidade definida é indicada na barra LED

Operação	Procedimento	Indicação
Iniciar e parar a ferramenta	A ferramenta é iniciada se você pressionar e manter pressionado o botão de início e para quando soltar esse mesmo botão	O LED multifunção continuará aceso em verde permanentemente enquanto a ferramenta estiver funcionando
Utilizar o dispositivo de travamento	O dispositivo de travamento pode ser ativado: 1. Pressionando o botão de início e, em seguida, pressionando rapidamente o botão de trava. 2. Pressionando o botão de trava e, em seguida, pressionando rapidamente o botão de início. A trava é desativada, e a ferramenta para, se você pressionar o botão de trava ou o botão de início enquanto a ferramenta estiver funcionando.	O LED multifunção continuará aceso em verde permanentemente enquanto a ferramenta estiver funcionando
Alterar a velocidade	Enquanto a ferramenta estiver funcionando ou em estado operacional, você pode ajustar a velocidade pressionando e mantendo pressionado o botão Speed+ (Velocidade+) ou Speed- (Velocidade-)	A configuração de velocidade atual é indicada na barra LED
Alternar entre modo normal e modo de aceleração/desaceleração	Enquanto a ferramenta estiver em estado operacional, você pode alterar os modos da ferramenta pressionando os botões Speed+ (Velocidade+) e Speed- (Velocidade-) simultaneamente	O LED multifunção pisca uma vez em vermelho quando o modo é alterado
Colocar a ferramenta em modo de espera	Coloque a ferramenta em modo de espera pressionando o botão Ligar/Modo de espera	O LED multifunção e a barra LED são desligados

Bluetooth

Esta ferramenta está equipada com a tecnologia de baixa energia Bluetooth® e pode ser conectada ao aplicativo myMirka, a partir do qual é possível acessar funcionalidades adicionais da ferramenta. Para obter mais informações sobre a funcionalidade do aplicativo e se o mesmo se encontra disponível em seu país, acesse www.mirka.com/mymirka

Ative o Bluetooth em sua Mirka® DEROS RS 600(X) da seguinte maneira:

1. Conecte o cabo de alimentação à tomada da rede elétrica.
2. Pressione e mantenha pressionado o botão "Speed+" (Velocidade+) enquanto coloca a ferramenta em estado operacional usando o botão "On/Standby" (Ligar/Modo de espera).
3. O LED esquerdo acende (verde) para indicar que o Bluetooth está ativo.
O LED de indicação sem fio pisca em azul para indicar que o Bluetooth está ativo. O LED fica azul permanente quando a conexão é estabelecida.

OBSERVAÇÃO! Se o aplicativo não estiver instalado ou se não estiver disponível em seu país, o Bluetooth não deve ser ativado.

A marca e os logotipos da palavra Bluetooth® são marcas comerciais registradas pertencentes à Bluetooth SIG, Inc., e qualquer uso de tais marcas pela Mirka Ltd é efetuado sob licença. Outras marcas comerciais e nomes comerciais são aqueles dos respectivos proprietários.

Regulamento Anatel sobre equipamentos de Radiocomunicação de Radiação Restrita (Resolução nº 680): "Este equipamento não tem direito à proteção contra interferência prejudicial e não pode causar interferência em sistemas devidamente autorizados". Para maiores informações, consulte o site da ANATEL www.gov.br/anatel/pt-br/

Incorpora produto homologado pela Anatel sob número 18390-23-11541. Modelo: ESP32-PICO-MINI-02, Fabricante: Expressif Systems Co., Ltdc, País de origem: China.

Manutenção



Sempre desconecte da alimentação antes de efetuar a manutenção!
Utilize apenas peças sobressalentes originais Mirka!

Substituição do suporte de apoio

1. Levante a cobertura da chave de calço. Insira a chave de calço na ranhura do alojamento e prenda a porca do eixo.
2. Gire o suporte de apoio no sentido anti-horário para removê-lo.
3. Instale e aperte o novo suporte de apoio com arruelas.
4. Remova a chave de calço e feche a respectiva cobertura.

Protetor de suporte

Os protetores de suporte da Mirka destinam-se a proteger o suporte de apoio contra desgaste e rasgamento quando se lixa de forma agressiva e contínua com produtos em tela. Esses protetores de suporte com custo acessível, colocados entre o suporte de apoio e o disco de lixamento, devem ser trocados regularmente. Os protetores de suporte prolongam a vida útil do suporte de apoio.

Reforço contra poeira

O reforço contra poeira Mirka foi projetado para ser usado com um protetor de suporte. O reforço contra poeira melhora a coleta de poeira quando são usados abrasivos ásperos.

Instruções de montagem:

1. Localize a seta de rotação existente no reforço contra poeira e no alojamento
2. Alinhe ambas as setas quando montar o reforço contra poeira corretamente

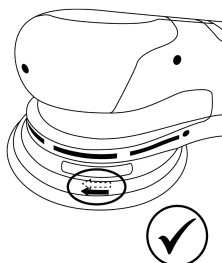
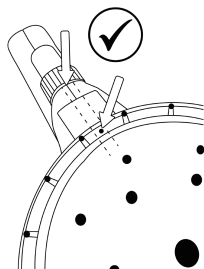
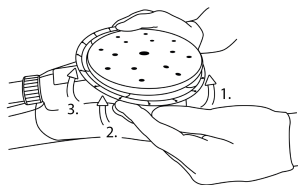
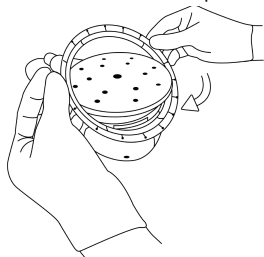

Armazenagem e manuseamento

Guardar num local seco, protegido da chuva e geada. Sem pressões para evitar deformações.



Manutenção adicional

A manutenção sempre deve ser efetuada por pessoal treinado. Para manter a garantia da ferramenta em vigor e assegurar a segurança e o funcionamento ideais da mesma, a manutenção sempre deve ser efetuada por um centro de serviços Mirka autorizado. Para localizar seu centro de serviços Mirka autorizado, entre em contato com a central de atendimento ao cliente da Mirka, com seu revendedor autorizado Mirka ou acesse www.mirka.com

Guia de solução de problemas

Sintoma	Possível causa	Solução
O LED multifunção pisca entre vermelho e verde.	Conectada a uma tomada elétrica com a tensão errada.	Conecte a ferramenta a uma tomada elétrica que corresponda à tensão nominal da ferramenta.
O LED multifunção não acende ao ligar a lixadeira.	O cabo de alimentação não está conectado adequadamente à lixadeira ou à tomada elétrica.	Conecte-o corretamente.
O LED multifunção está vermelho e a ferramenta reduz para a velocidade mínima durante o lixamento.	A temperatura da ferramenta está demasiado alta. Carga muito pesada por muito tempo.	Reduza a carga da ferramenta durante alguns minutos e a ferramenta acelera novamente.
O LED multifunção está vermelho e a rpm diminuiu ligeiramente.	Carga muito pesada por pouco tempo.	Utilize uma carga mais leve e o LED (direito) ficará verde automaticamente.
A ferramenta parou e o LED multifunção está vermelho.	A ferramenta está em modo de segurança devido à alta temperatura.	Aguarde até que a ferramenta tenha resfriado.

Informações sobre o descarte

PERIGO



Faça com que ferramentas elétricas desnecessárias fiquem inutilizáveis removendo o cabo de energia.

Observe as regulamentações específicas de cada país em relação ao descarte e à reciclagem de máquinas, embalagens e acessórios fora de uso.

Somente para UE: não descarte ferramentas elétricas no lixo doméstico. De acordo com as diretivas europeias relativas a resíduos de equipamentos elétricos e eletrônicos e à sua implementação em conformidade com a legislação nacional, as ferramentas elétricas que atingiram o fim de sua vida útil devem ser coletadas separadamente e encaminhadas a uma unidade de reciclagem compatível com o ambiente.



Para obter mais informações sobre REACH, RoHS e nossa responsabilidade social corporativa, acesse www.mirka.com

符合性声明

Mirka Ltd, 66850 Jeppo, Finland

根据我们的唯一责任声明，Mirka® 产品（如下所列，特定型号请参见“技术数据”表）（与此声明相关）符合以下标准或其他规范性文件：EN 62841-1:2015/A11:2022、EN IEC 62841-2-3:2021/A11:2021、EN IEC 55014-1:2021、EN IEC 55014-2:2021、EN 61000-3-2:2014、EN 61000-3-3:2013、EN 300 328 V2.2.2、EN 301 489-1 V2.2.3、EN 301 489-17 V3.2.4 和 EN IEC 63000:2018 符合 2006/42/EC, 2011/65/EU, 2014/53/EU 规范。

产品：Mirka® DEROS RS 600(X)

<p>Jeppo 2024 年 02 月 12 日 发布地点和日期</p>	 <p>MIRKA 公司</p>	 <p>Stefan Sjöberg, 首席执行官</p>	<p>制造商/供应商 Mirka Ltd 66850 Jeppo, Finland 电话 +358 20 760 2111 传真 +358 20 760 2290 www.mirka.com</p>	
---	---	--	---	--

原始说明译文。我们保留不经事先通知而更改本手册的权利。

重要注意事项

在安装、操作、或维护该工具之前，请仔细阅读这些安全和操作说明。将这些说明保存在安全且方便取用的位置。请阅读并遵守国家及地方政府的相关规定

所需的人员安全设备



阅读操作员手册



佩戴安全眼镜



佩戴听力保护装置













佩戴安全手套



佩戴口罩

符号

	符合欧盟相关标准
	符合英国相关法规
	符合澳大利亚和新西兰 RCM 要求
	符合欧亚经济联盟符合性要求
	符合塞尔维亚符合性要求
	符合乌克兰符合性要求
	符合巴西符合性要求
	符合中国 RoHS 要求

	始终用双手操作
	第二类
DEROS RS 600	盘形砂磨机



警告：可能会导致死亡或重伤和/或财产损失的潜在危险情况。

注意：可能会导致轻伤或中等程度伤害和/或财产损失的潜在危险情况。

产品所含有害物质的名称和含量

部件名称	有害物质					
	铅 (Pb)	汞 (Hg)	镉 (Cd)	六价铬 (Cr(VI))	多溴联苯 (PBB)	多溴联苯醚 (PBDE)
外壳金属部分	○	○	○	○	○	○
外壳非金属部分	○	○	○	○	○	○
机械传动装置	○	○	○	○	○	○
电机部件	○	○	○	○	○	○
控制部件	X	○	○	○	○	○
附属品	○	○	○	○	○	○
配件	○	○	○	○	○	○
连接头	○	○	○	○	○	○
电源线 *1	○	○	○	○	○	○
电池系统 *2	○	○	○	○	○	○

本表是根据 SJ/T 11364 的条款编制的。

○：表示所述有害物质在此部件所有均质材料中的含量低于 GB/T 26572 规定的限值。

X：表示所述有害物质在此部件用到的至少一种均质材料中的含量超过 GB/T 26572 规定的限值。（企业可根据实际需要，在此方框中对标为“X”的内容作进一步技术说明）。

业内没有成熟的替代品，且符合欧盟 RoHS 指令的环保要求。

*1适用于使用电源线连接电源并供电的产品。

*2适用于由可充电电池供电的产品。

请参阅产品手册，了解产品在环保使用期限内的使用条件。



电动工具通用安全注意事项



警告 阅读所有安全警告和说明。不遵守安全警告和说明可能引发触电、火灾和/或严重受伤。

保存所有警告和指南，以备日后查阅以下所有警告中所提到的“电动工具”指交流电驱动（有线）或者电池供电（无线）的电动工具。

1. 工作区域的安全
 - a. 保持工作区域干净整洁，照明充足。阴暗和杂乱的区域容易引发事故。
 - b. 不得在爆炸性环境中使用本电动工具，如存在易燃液体、气体或粉尘的情况下。电动工具产生的火花可能会引燃粉尘或烟雾。
 - c. 操作电动工具时请勿让儿童和旁人靠近。分神会导致您失去控制。
2. 电气安全

- a. 电动工具插头必须与插座匹配。绝不要以任何方式改动插头。切勿将任何适配器插头与接地电动工具一起使用。未经改装的插头和配套插座能降低触电风险。
 - b. 避免身体与管道、散热器、炉灶和冰箱等接地表面接触。如果身体触地或着地，触电风险将增加。
 - c. 不得将电动工具暴露在雨中或者潮湿环境下。动工具进水后会增加触电风险。
 - d. 不得滥用电线。切勿使用电线搬动、拉动或拔出电动工具的插头。务必保证电线远离热源、油、锋利刀具和活动件。受损或缠绕的电线会增加触电风险。
 - e. 在户外使用电动工具时，请配备适用于户外操作的延长线。使用户外专用延长线可降低触电风险。
 - f. 如果不得不在潮湿环境下使用电动工具，则应使用带有泄漏电路断路器（RCD）的电源。使用RCD可降低触电风险。
3. 人身安全
 - a. 在操作电动工具时，应随时保持警惕，留意自己的操作并运用常识判断工作情况。切勿在疲劳时或服用毒品、酒精或药物的情况下使用电动工具。在操作电动工具期间，一时疏忽可能造成严重人身伤害。
 - b. 使用个人防护装备。始终佩戴护目镜。在适宜条件下使用如防尘面具、防滑安全鞋、安全帽和听力保护装置等防护用品可以降低人身伤害风险。
 - c. 防止意外启动。在连接电源和/或电池组、拿起或移动工具前，请务必确保开关处于关闭状态。手持电动工具时将手放在开关位置，或在开关处于开启状态下接通电源，均易引发事故。
 - d. 在开启电动工具之前，请取下所有调整键或扳手。将扳手或调整键留在电动工具的旋转部分上可能会造成人身伤害。
 - e. 身体不得过度伸展。始终保持合适的立足点和平衡。保持该姿态可在发生意外时更好地控制电动工具。
 - f. 穿戴正确。不得穿宽松的衣服或佩戴首饰。保持头发、衣服和手套远离移动的零件。宽松的衣服、首饰或长发会被移动的零件挂住。
 - g. 如果提供了吸尘装置和集尘设施的通电设备，需确保妥当连接和正确使用此类设备。使用集尘装置可以降低粉尘危害。
 - h. 请勿因经常使用工具，自以为精通工具操作方法而忽视安全规定。草率行事会在瞬间造成严重伤害。
 4. 电动工具的使用和保养
 - a. 请勿超负荷使用电动工具。根据用途选择正确的电动工具。按设计的功率操作电动工具，可以更好、更安全地完成工作。
 - b. 请勿使用开关无法开启或关闭的电动工具。不能通过开关控制的电动工具存在危险，必须及时修理。
 - c. 在进行任何调整、更换配件或存放电动工具之前，请先拔下电源插头和/或从电动工具中取出电池组。相关安全措施可以降低意外启动电动工具的风险。
 - d. 请将闲置的电动工具存放在儿童接触不到的地方。凡不熟悉此类电动工具或未熟读相关操作说明的人员，不得操作此类电动工具。未经培训的人员使用电动工具存在危险。
 - e. 维护电动工具和配件。检查活动部件是否错位或固定，部件是否破损，以及是否存在任何其他可能影响工具运行的情况。请将损坏的工具修好后再使用。很多事故的起因都是工具维护不善。
 - f. 保证切割工具锋利整洁。带有切削刃的切割工具在得到妥善保养后，不易出现粘连，且容易控制。
 - g. 结合工作环境和工作内容，根据说明指引选用电动工具、配件和刀具等等。不按照设计用途使用电动工具可能会出现危险情况。
 - h. 保证手柄和抓握表面干燥、整洁且无油脂。发生意外情况时，油滑的手柄和抓握表面会导致无法安全操控工具。
 5. 维修
 - a. 应由专业维修人员使用相同替换件修理电动工具。这样可以确保所维修的电动工具的安全性。



砂磨操作的一般安全警告

- a) 本电动工具的设计功能是砂磨。请阅读随本电动工具一同提供的所有安全警告、说明、图解和规格。不遵守下文载列的所有说明可能引发触电、火灾和/或严重受伤。
- b) 不建议用本电动工具进行研磨、钢丝打磨、抛光、切孔或切割等操作。利用本电动工具进行非预定操作可能造成危害和导致人员受伤。
- c) 请勿将本电动工具改装成以非工具制造商专门设计和指定的方式操作。这种改装可能会导致失控并造成严重的人身伤害。
- d) 请勿使用并非工具制造商专门设计和推荐的配件。仅仅因为能将配件安装到电动工具上，并不能保证操作安全。
- e) 配件的额定速度至少要与电动工具上标注的最大速度相同。配件的运行速度超过额定速度会导致配件分崩离析。
- f) 配件的外径和厚度必须在电动工具的额定范围以内。尺寸错误的配件无法得到充分保护或控制。

g) 配件安装尺寸必须适合电动工具安装硬件的尺寸。与本电动工具的安装硬件不匹配的配件会失去平衡、剧烈振动并可能失去控制。

h) 切勿使用损坏的配件。每次使用前检查配件，如磨轮是否有缺口和裂纹，支撑垫是否有裂纹、裂缝或严重磨损，钢丝刷是否松动或电线是否破裂。如电动工具或配件掉落，检查是否损坏或安装未受损的配件。检查并安装好配件后，请包括您自己在内的所有旁人远离旋转配件的作业范围，以最大空转速度运行电动工具一分钟。受损的配件通常会在此测试中碎裂。

i) 穿戴个人防护装备。根据应用的不同，使用护面罩、防护眼镜或安全眼镜。请根据需要佩戴防尘面罩、听力保护装置、手套和能阻挡小碎屑或工件碎片的车间围裙。护目用具必须能抵挡各种操作产生的飞溅物。防尘面罩或口罩必须能过滤操作产生的微粒。长时间处于高强度噪音环境可能导致听力受损。

j) 确保旁人与工作区保持安全距离。进入工作区的人一律须穿戴个人防护装备。工件或破损配件的碎片可能四处飞散，导致直接操作区以外的人受伤。

l) 将电源线放在远离旋转配件的地方。如果工具失控，可能切断或缠绕电源线，从而将您的手或手臂卷入旋转配件。

m) 切勿在配件完全停止运行前将电动工具放下。旋转配件可能抓住放置表面，带动电动工具失控。

n) 切勿在电动工具在您身侧时启动它。不慎接触旋转配件可能使其缠绕您的衣物，将您的身体卷入配件。

o) 定期清理电动工具的通风口。电机风扇会将粉尘吸入电机外壳，金属上积灰过多可能引起电气事故。

p) 切勿在易燃材料旁操作电动工具。火花可能引燃这些材料。

q) 切勿使用需要冷却液的配件。使用水或其他冷却液可能导致触电或电击。



所有操作的进一步安全说明

反弹和相关警告

反弹是转轮、支撑垫、刷子或任何其他配件受挤压或被缠绕后突然产生的反作用力。挤压或缠绕导致旋转配件迅速停转，如未控制住电动工具，其与配件的连接处就会受到与配件旋转方向相反的力。

举例而言，如磨轮被工件缠绕或挤压，被咬住的磨轮边缘会穿透材料表面，使磨轮摆脱缠绕或挤压。根据磨轮在挤压点的运动方向，磨轮可能会朝操作员或相反的方向弹出。磨轮在这种情况下也可能破裂。

反弹是错误使用电动工具和/或操作程序或环境不当的结果，但恰当采取下列预防措施，可以避免。

- 紧握电动工具，调整身体和手臂姿势，确保能抵住反弹力。启动时始终使用辅助把手（如提供），充分控制反弹或扭矩反作用力。如采取恰当的预防措施，操作人员可以控制扭矩反作用力或反弹力。
- 切勿将手伸到旋转配件附近。配件可能反弹到您的手上。
- 切勿使身体处于电动工具在发生反弹时的移动区域。反弹会迫使工具朝与缠绕点的磨轮运动方向相反的方向移动。
- 处理棱角、锐利边缘等地方时应格外谨慎。避免冲撞和妨碍配件。棱角、锐利边缘或弹性部位可能妨碍旋转配件，导致工具失控或反弹。
- 不要连接锯齿木雕刻刀片、外围间隙大于 10 毫米的分段金刚石砂轮或带齿锯片。此类锯片会导致频繁的反弹和失控。



砂磨操作的附加安全说明

砂磨操作的特别安全警告

- 使用恰当尺寸的盘形砂纸。选择砂纸时，遵循制造商建议。比砂垫过大的砂纸存在撕裂隐患，可能造成缠绕、砂纸破裂或反弹。



其他安全警告

- 只有使用 Mirka 原装支撑垫才能确保此工具的安全。
- 阅读作业表面的材料安全数据表 (MSDS)。
- 如果感到手部/腕部有任何不适，请停止工作并马上就医。重复性的工作、运动和过度震动会导致手部、腕部和胳膊受伤。
- 电源插座和接头是非 IEC 的电器连接器。仅使用 Mirka 原装电源电缆。Mirka 电源电缆可向 Mirka 经销商购买。
- 定期检查工具、支撑垫、电源线和接头是否有磨损。如果电源线损坏，必须更换 Mirka 原厂电源线。
- 每日清洁或更换除尘装置的集尘袋。粉尘可能会高度易燃。清洗或更换集尘袋也可以确保最佳性能。
- 如果本工具存在故障迹象，请立即停止使用并安排检修和维修。

- 始终确保牢牢固定待砂磨的工件。
- 使用期间确保双手远离旋转配件。

技术数据

DEROS RS	600	600X
功率/电流	750 W	7,5 A
电源电压	220 – 240 VAC	100 – 120 VAC
转速	700 – 2500 rpm	700 – 2500 rpm
支撑垫尺寸	Ø 150 mm	Ø 150 mm
重量	1,8 kg	1,8 kg
防护程度	II	II

噪音和振动信息

测量值可用于不同的工具，以及初步评估暴露的情况。

DEROS RS	600	600X
声压电平 (L_{pA})	60,5 dB(A)	60,5 dB(A)
声功率电平 (L_{WA})	68,5 dB(A)	68,5 dB(A)
声测量不确定度 K_{WA}	2,5 dB(A)	2,5 dB(A)
振动排放值 后部抓握表面	1,3 m/s^2	1,3 m/s^2
振动排放值 前部抓握表面	1,6 m/s^2	1,6 m/s^2
振动排放不确定度 K_{pA}^*	1,5 m/s^2	1,5 m/s^2

规格如有变更，恕不另行通知。不同市场可用的型号范围可能有所不同。

* 表中所列值来自根据所述法规和标准进行的实验室测试，并不足以进行风险评估。在特定工作场所中测得的值可能比声明的值要大。实际接触值和个人受到的风险或伤害等级在每种情况下都不同，具体取决于周围的环境、个人工作的方式、加工的特定材料、工作站设计以及用户的接触时间和身体状况。对于使用声明值而不是实际接触值来对个人风险进行评估而导致的后果，Mirka Ltd 将不承担任何责任。

更多职业健康和安全管理信息，请参见以下网站：

<https://osha.europa.eu/en> (欧洲) 或 <http://www.osha.gov> (美国)

工作站

本工具可作为手持工具使用。始终建议站在牢固地面上时使用本工具。可以在任何地方使用，但是在使用之前，操作员所处位置必须安全防滑，牢牢站稳，并且要注意该工具可能产生扭矩反作用。请看“操作说明”部分。

入门指南

拆开工具包装时，确保其保持原封、完整，并且运输途中没有造成损坏。绝不要使用损坏的工具。

使用前，请检查支撑垫是否正确安装并已拧紧。将电源线连接到工具。

为发挥本工具的最大功率，建议配合 Mirka 除尘装置（或其他适用的除尘装置）和 Mirka 网状砂磨产品一起使用。Mirka 砂磨机、Mirka 网状砂磨产品和 Mirka 除尘装置结合使用，是 Mirka 无尘砂磨解决方案的基础。

工具的电源线连接到除尘装置的主电源。将工具的电源线与除尘装置上的插座相连时，可以使用除尘装置的自动启动功能。

操作说明

- 务必保持双手操作工具。
- 本工具可作为手持工具使用。本工具可在任何位置使用。请注意！工具启动时可产生扭矩反作用。
- 确保工具已关闭。选择适当的磨料，确保其安装在支撑垫上。确保磨料居于支撑垫中心位置。要获得最佳性能，我们建议 Mirka 支撑垫与 Mirka 砂磨产品结合使用。
- 强烈建议将本工具与 Mirka 除尘装置配合使用。

锁定功能

激活锁定功能即可让工具持续运行，而无需长按启动按钮。

渐增功能

工具的渐增功能是一种随着用户加大工具负载而逐渐提高工具速度的功能，当用户降低负载时，速度也随之降低。通过该功能，用户可在一开始设置较低的速度，然后根据需要逐渐增加速度，从而降低工件损耗的风险。如果用户施加过多负载，工具可能跟不上，转速就会减慢。照常选择最大速度。

操作	操作步骤	指示灯
让工具进入可操作状态	按下开启/待机按钮，让工具进入可操作状态。	多功能LED灯开始闪烁绿色，LED灯条上显示设定的速度。
启动和停止工具	按住启动按钮启动设备，松开按钮后工具停止。	工具运行时，多功能LED灯会常亮绿色。
使用锁定功能	<p>激活锁定功能有以下两种方式：</p> <ol style="list-style-type: none"> 1.按下启动按钮，然后迅速按下锁定按钮。 2.按下锁定按钮，然后迅速按下启动按钮。 <p>在工具运行时，按下锁定按钮或启动按钮，即可解除锁定，然后工具将停止运行。</p>	工具运行时，多功能LED灯会常亮绿色。
更改速度	工具运行或处于可操作状态时，可按下或长按 speed+ (速度+) 或 speed- (速度-) 来调节工具速度	LED灯条上显示当前的速度设置情况
在正常模式和渐增模式之间切换	工具处于可操作状态时，可同时按下 speed+ (速度+) 和 speed- (速度-) 来更改工具模式	当模式更改时，多功能LED灯会闪烁一次红色
将设备设置成待机状态	按下开启/待机按钮，让工具进入待机状态	多功能LED灯和LED灯条熄灭

Bluetooth

此工具搭载Bluetooth® (蓝牙) 低功耗技术，可连接至MyMirka应用，由此使用更多工具功能。如需有关应用功能的更多信息以及该应用在您所在国家/地区是否可用，请访问 www.mirka.com/mymirka

在 Mirka® DEROS RS 600(X) 上激活蓝牙的方法如下：

1. 将电源线连接至电源插座。
2. 按下并按住 Speed+ 按钮，同时使用 On/Standby 按钮启动工具。
3. 左侧LED亮起(绿色)，表明蓝牙已激活。
无线指示LED灯开始闪烁蓝色，表明蓝牙已激活。建立连接后，LED灯变为常亮。

☒ 如未安装 App 或 App 在您所在国家 / 地区不可用，则不应激活蓝牙。

Bluetooth® 文字标志和标识是 Bluetooth SIG, Inc. 所有的注册商标，Mirka Ltd 对该等标志的任何使用，都是根据许可做出的。其他商标和商业名称都是其各自所有人的商标和商业名称。

本设备包含型号核准代码为：CMIIT ID: 2021DP1369 的无线电发射模块。

维护



维护前请断开电源！
仅使用 Mirka 原装备件！

更换支撑垫

1. 掀起垫扳手盖。向外壳的槽中插入垫扳手，并固定主轴螺母。
2. 逆时针转动支撑垫以将其拆除。
3. 使用垫圈安装并固定新支撑垫。
4. 移除垫扳手，并关上垫扳手盖。

保护垫

Mirka 的保护垫可在使用网状产品使劲持续打磨时保护支承垫片以防磨损。具成本效益的保护垫被置于支承垫片和砂纸之间，应定期更换。保护垫可延长支承垫片的寿命。

防尘罩

Mirka 防尘罩可以与保护垫一起使用。使用粗糙磨料时，防尘罩可以改善粉尘收集效果。

安装说明：

1. 定位防尘罩和外壳上的旋转箭头
2. 将防尘罩拉伸到位时，确保两个箭头对齐

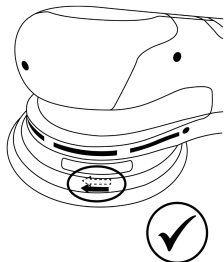
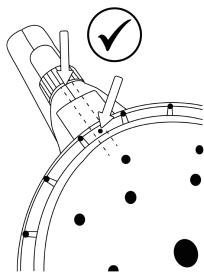
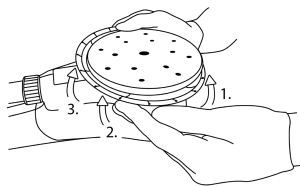
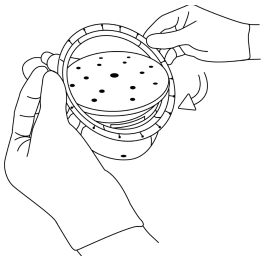

储存和搬运

将设备存放于干燥处，避免淋雨和结霜。不要受压，以免变形。

其他服务

必须由经过培训的人员进行维修。要保持工具保修有效并确保最佳的工具安全性和性能，必须由Mirka授权服务中心进行维修。要寻找当地的Mirka授权服务中心，请联系Mirka客户服务、您的Mirka经销商或登录www.mirka.com。

故障排除指南

症状	可能的原因	解决方案
多功能LED灯为红色与绿色交替闪烁。	连接的电源插座电压错误。	将工具连接至与其标称电压相对应的电源插座。
砂磨机打开时多功能LED灯不亮。	电源线未正确连接到砂磨机或电源插座。	请正确连接。
多功能LED灯呈红色亮起。砂磨时，工具速度放慢到最低速度。	工具温度过高 长时间负载过重。	一段时间内减少工具的负载，工具的速度便会再次提高。
多功能LED灯为红色，RPM略有降低。	短时间负载过重。	减轻负载，LED（右）灯将自动变为绿色。
工具已停止，多功能LED灯呈红色亮起。	工具因为高温缘故进入安全模式。	请等待工具冷却。

处置信息

危险

拔下电源线，使多余的电动工具不可使用。

遵守关于处理和循环利用废弃机器、包装和配件的国家/地区特定适用法规。

仅限欧盟：请勿将电动工具丢弃到家居废弃物中。为遵守关于废弃电子和电气设备的欧盟指令并依法实施，已达使用寿命的电动工具必须单独收集并送回环保回收站。

如需有关REACH、RoHS和我们企业社会责任的更多信息，请访问www.mirka.com



Declaration of conformity

Mirka Ltd, 66850 Jeppo, Finland

declare under our sole responsibility that the Mirka® products (listed below and see "Technical data" table for particular model) to which this declaration relates are in conformity with the following standards or other normative documents: EN 62841-1:2015/A11:2022, EN IEC 62841-2-3:2021/A11:2021, EN IEC 55014-1:2021, EN IEC 55014-2:2021, EN 61000-3-2:2014, EN 61000-3-3:2013, EN 300 328 V2.2.2, EN 301 489-1 V2.2.3, EN 301 489-17 V3.2.4, EN IEC 63000:2018 in accordance with the regulations Supply of Machinery (Safety) Regulations 2008, The Restriction of the Use of Certain Hazardous Substances in Electrical and Electronic Equipment Regulations 2012, Radio Equipment Regulations 2017.

Products: Mirka® DEROS RS 600(X)

<p><i>Jeppo 12.02.2024</i> Place and date of issue</p>	 Company	 Stefan Sjöberg, CEO
<p>Manufacturer / Supplier Mirka Ltd 66850 Jeppo, Finland Tel. +358 20 760 2111 Fax +358 20 760 2290 www.mirka.com</p>	<p>Importer Information Mirka (UK) Ltd Saxon House Shirwell Crescent Furzton Lake Milton Keynes MK4 1GA Tel. +44 (0)1908 866100</p>	

This chapter is an addition to the English language chapter of the manual in order to fulfill the UKCA regulation requirements. Please refer to the English language chapter for more information about your product.

MIRKA



Mirka Ltd
Finland

Brazil Mirka Brasil Ltda.
Belgium Mirka Belgium Logistics NV
Canada Mirka Canada Inc.
China Mirka Trading Shanghai Co., Ltd
Finland & Baltics Mirka Ltd
France Mirka France Sarl
Germany Mirka GmbH
India Mirka India Pvt Ltd
Italy Mirka Italia s.r.l., Cafro S.p.A.
Mexico Mirka Mexicana S.A. de C.V.
Netherlands Mirka Benelux B.V
Poland Mirka Poland Sp. z o.o
Singapore Mirka Asia Pacific Pte Ltd
Spain KWH Mirka Ibérica S.A.U.
Sweden Mirka Scandinavia AB
Turkey Mirka Turkey Zimpara Ltd Şirketi
United Kingdom Mirka (UK) Ltd
United Arab Emirates Mirka Middle East FZCO
USA Mirka USA Inc.

For contact information,
please visit www.mirka.com



Dedicated to the finish